

DRZWI
ZEWNĘTRZNE

WIKĘD® 

LUTY 2017



OTWÓRZ SIĘ
NA **NOWE**
MOŻLIWOŚCI



WWW.WIKED.PL

WIKĘD[®]



Bezpieczeństwo z klasą

Szanowni klienci



Wybierając nasze drzwi macie Państwo pewność bezpieczeństwa na długie lata i gwarancję wysokiej jakości wykonania. Do produkcji naszych drzwi używamy tylko sprawdzonych technologii oraz najlepszych materiałów co w połączeniu z nowoczesnym parkiem maszynowym i wciąż wprowadzanymi nowościami pozwala nam zadowolić gust najróżniejszych klientów.



Ważne informacje

- Cennik drzwi stalowych WIKĘD nie stanowi oferty w rozumieniu prawa i ma charakter jedynie informacyjny.
- Podane ceny są cenami sugerowanymi przez producenta i nie są wiążącymi w punktach dystrybucji.
- Podane ceny są cenami netto, do których należy doliczyć 8% VAT lub 23% VAT.
- Dążąc do ulepszenia naszych wyrobów zastrzegamy sobie prawo do wprowadzenia zmian, których nie zawiera niniejszy cennik, bez wcześniejszej informacji.
- Z uwagi na ograniczenia techniczne druku oraz technologię wykonania przeszklenia, wzory i kolory mogą różnić się od rzeczywistych.
- Przetłoczenia występujące w drzwiach są przetłoczeniami płytkimi.

Drzwi dostępne do wysokości 2,40 m.

Wysokość wraz z ościeżnicą Hc.



2,40m

Dostępne dla linii **PREMIUM**, **OPTIMUM** oraz **PRESTIGE**.

Dostępne wyłącznie z ościeżnicą TERMO.

Nowy kolor
ANTRACYT SZAFIR



Dostępny dla linii **OPTIMUM** z ościeżnicą TERMO i **PRESTIGE**.

Dostępny dla drzwi bez przeszklenia oraz przeszklonych z aplikacjami INOX oraz BLACK

Nowy **pochwyt TORO** z zupełnie nowym systemem mocowania



Dostępne długości:
120cm,
180cm

Drzwi **PRESTIGE** dostępne w wersji **automatycznej** przystosowane do zewnętrznego sterowania.



Zasilacz do podłączenia elektrozaczeu
(MONTOWANY W PUSZKĘ ELEKTRYCZNĄ)

Niezbędny dla:

- pochwytu z przyciskiem
- automatycznego systemu sterowania
- standardowego elektrozaczeu (podłączonego do zasilania)

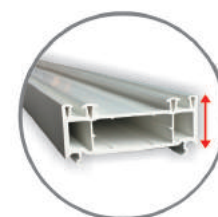

15 mm

Poszerzenie podprogowe PCV 15mm

Dostępne dla **OPTIMUM** i **PRESTIGE**

Nowe wzory

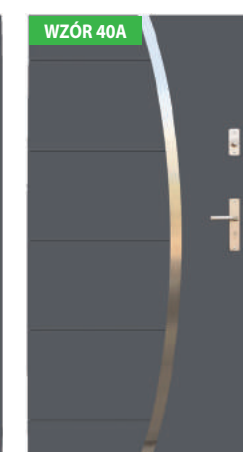

DRZWI PRESTIGE (drzwi wejściowe zewnętrzne)

Komplet drzwi PRESTIGE obejmuje w standardzie:

Ciepła ościeżnica TERMO PRESTIGE z dwoma uszczelkami

Skrzydło drzwiowe wypełnione pianką poliuretanową o grubości 86 mm z uszczelką



Ryglowanie górne uruchamiane kluczem z dodatkowym językiem górnym

Wkładko-gałka lub wkładka obustronna WILKA

WILKA
SCHLIESSTECHNIK

Zasuwnica z zamkiem głównym i językiem centralnym

Klamka PRIME
TAHOMA
MANITOBA
MAGNUS

Ryglowanie dolne uruchamiane kluczem z dodatkowym językiem dolnym

Okapnik drzwi otwierane do wewnątrz

Automatycznie opadająca uszczelka



wg PN-EN 1627:2012
Dotyczy drzwi bez przeszklenia
z zabezpieczeniem

IZOLACYJNOŚĆ
TERMICZNA
U_d = 0,85
Dotyczy drzwi bez przeszklenia

IZOLACYJNOŚĆ
AKUSTYCZNA
32 dB
Dotyczy drzwi bez przeszklenia

DRZWI OPTIMUM z TERMO (drzwi wejściowe zewnętrzne)



wg PN-ENV 1627:2006
Dotyczy drzwi bez przeszklenia
z klamką klasy „C”
z zabezpieczeniem

DRZWI OPTIMUM (drzwi wejściowe zewnętrzne)



DRZWI PREMIUM z TERMO (drzwi wejściowe zewnętrzne)

Komplet drzwi Premium z ościeżnicą TERMO obejmuje w standardzie:

Ciepła ościeżnica TERMO
z uszczelką (za dopłatą)

Skrzydło drzwiowe wypełnione pianką poliuretanową
o grubości 54 mm z uszczelką

3 bolce
antywyważeniowe

Regulacja
języka

Nasadki ozdobne
na zawiasy

3 zawiasy 3D
regulowane
w 3
płaszczyznach

Zestaw montażowy

Próg Alu lub PCV z uszczelką

Windstoper
uszczelnienie likwidujące
ewentualne przedmuchy
w części progowej

Szczotka
doszczelniająca

Okapnik
drzwi otwierane
do wewnątrz

WILKA®
SCHLIESSTECHNIK

Zamek dodatkowy
górny 4 - ryglowy
z wkładką
WILKA
(system
jednego klucza)

Klamka
PRIME
TAHOMA
MANITOBA
MAGNUS

WILKA®
SCHLIESSTECHNIK

Zamek główny
4 - ryglowy
z wkładką
WILKA
(system
jednego klucza)

Zamek dodatkowy
dolny 4 - ryglowy



wg PN-ENV 1627:2006
Dotyczy drzwi bez przeszklenia
z klamką klasy „C”
z zabezpieczeniem

IZOLACYJNOŚĆ
TERMICZNA
U_d = 1,0

Dotyczy drzwi
bez przeszklenia

izolacyjność
akustyczna
31dB

Dotyczy drzwi
bez przeszklenia

DRZWI PREMIUM (drzwi wejściowe zewnętrzne)

Komplet drzwi Premium obejmuje w standardzie:

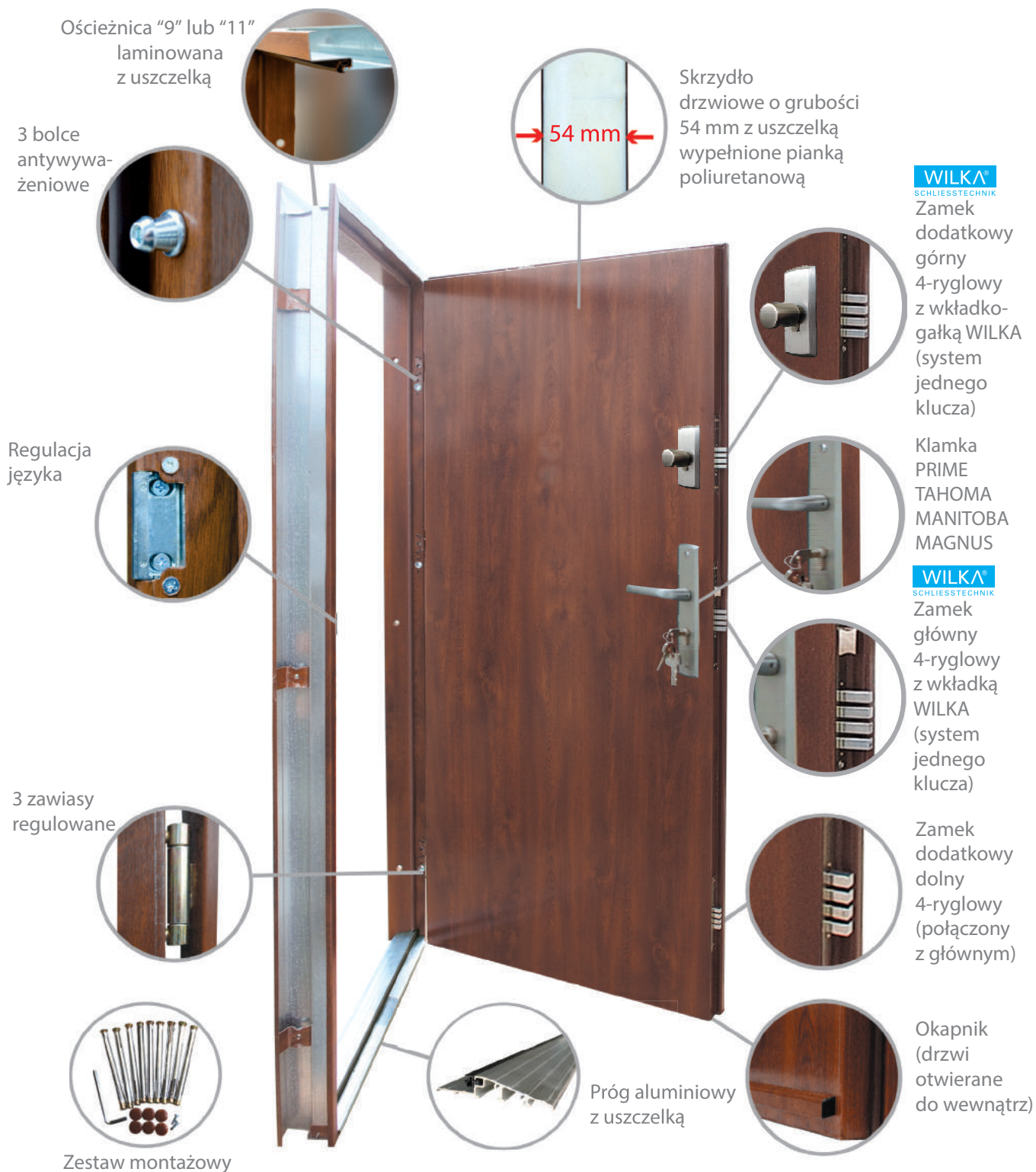

IZOLACYJNOŚĆ
TERMICZNA
U_d = 1,2

Dotyczy drzwi bez przeszklenia

OPORNOŚĆ
WYMIENIA
2

wg PN-ENV 1627:2006
Dotyczy drzwi bez przeszklenia z klamką klasy „C” z zabezpieczeniem

IZOLACYJNOŚĆ
AKUSTYCZNA
31dB

Dotyczy drzwi bez przeszklenia

DRZWI NORMAL (drzwi wejściowe wewnętrzzklatkowe)

Drzwi NORMAL występują tylko w wersji bez przeszkleń

Komplet drzwi Normal obejmuje w standardzie:

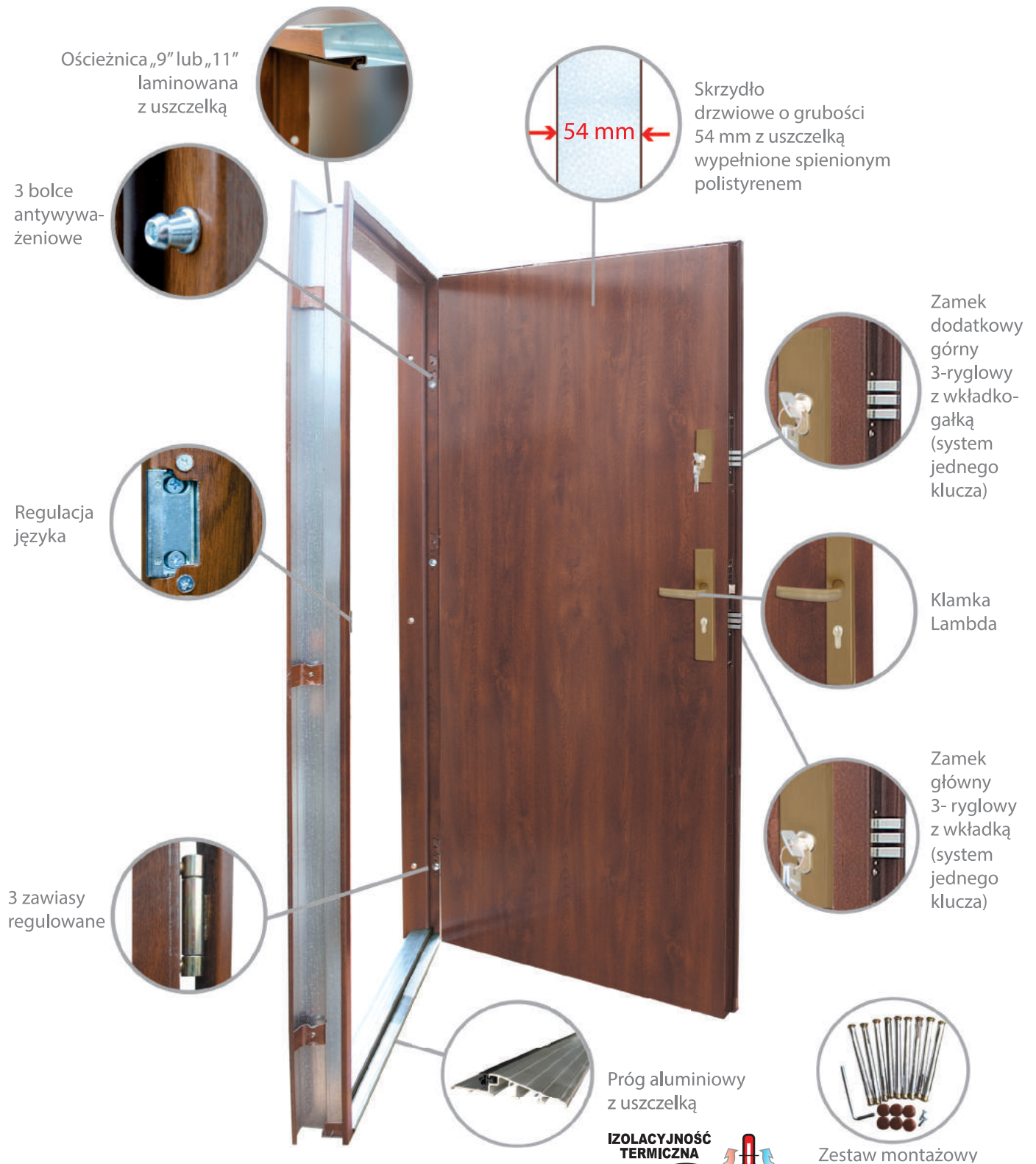

IZOLACYJNOŚĆ
TERMICZNA

U_d = 1,4

Określenie kierunku otwierania

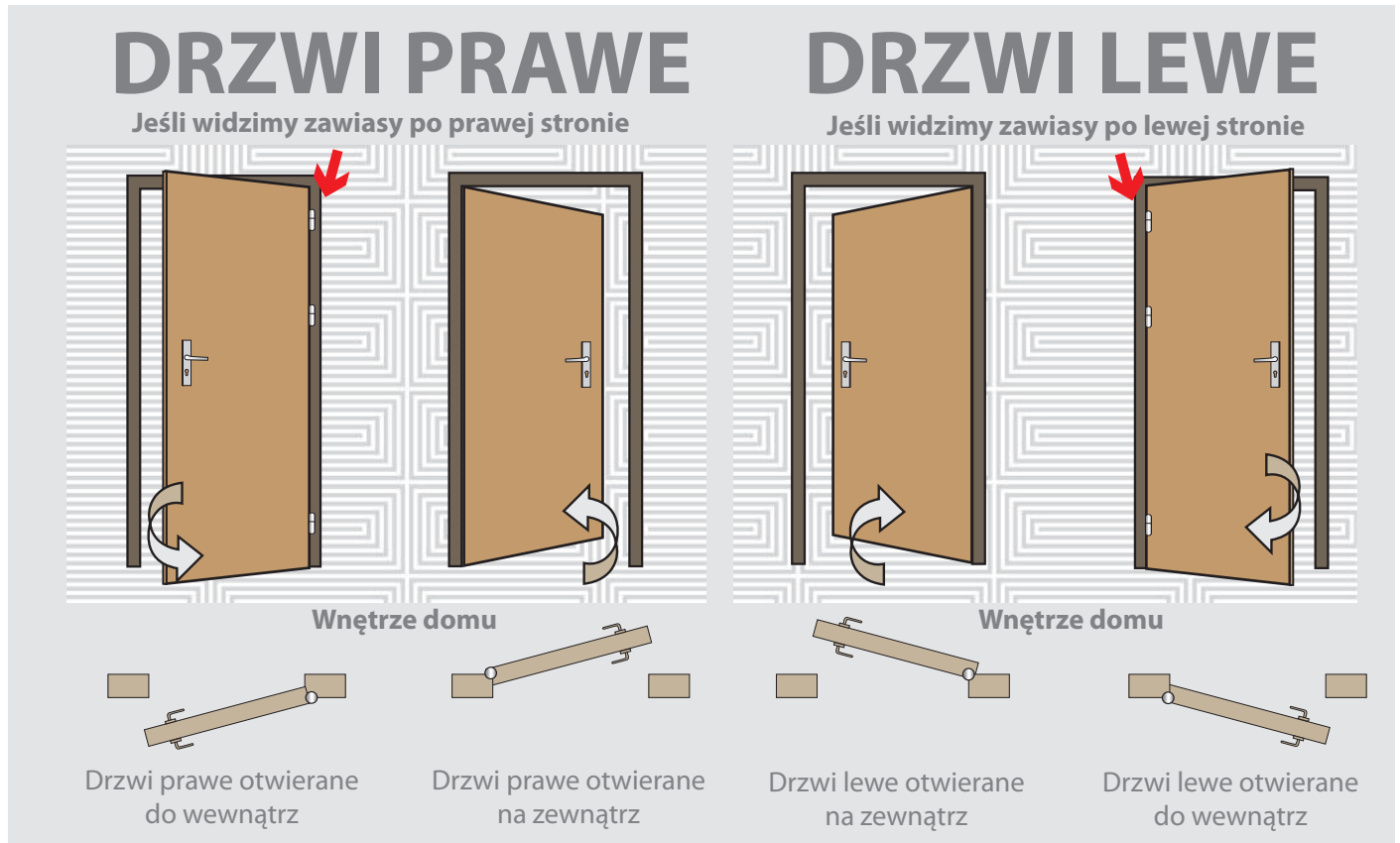

Budowa drzwi

Prestige

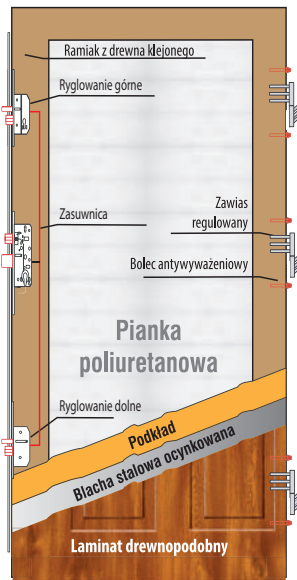

Optimum

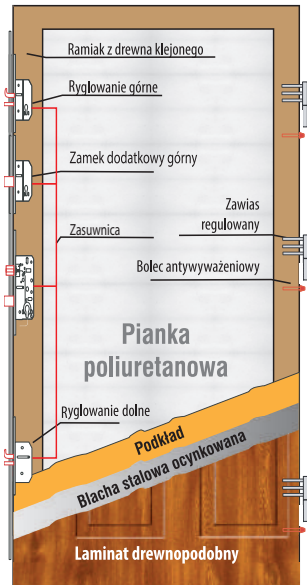

Premium

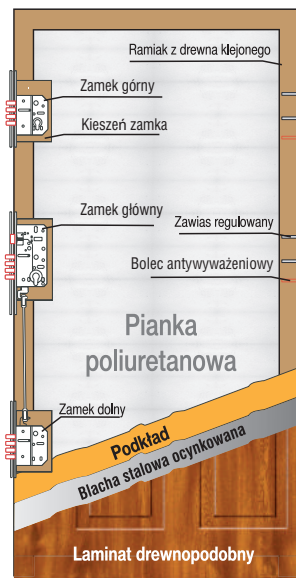

Normal

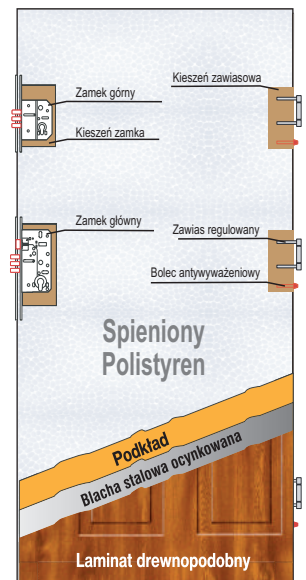

Profil skrzydła

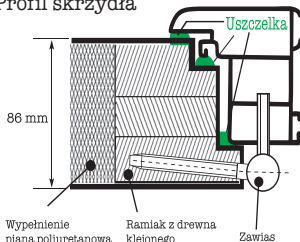

Profil skrzydła

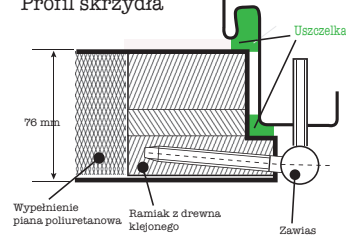

Profil skrzydła

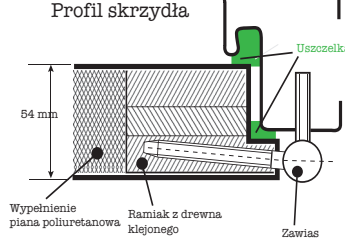

Profil skrzydła

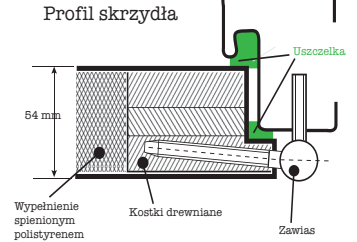

WZÓR 42



PRZESZKLENIA

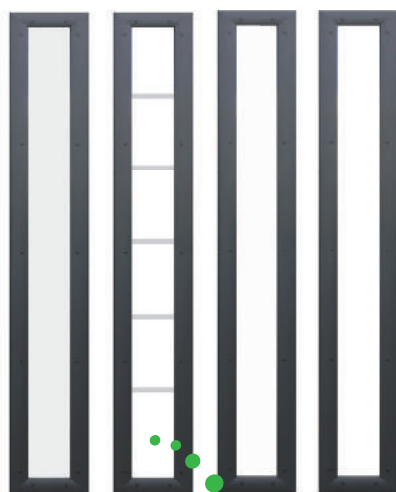

Reflex Piaskowana Mleczna Standard (przeźroczysta)

W drzwiach bez przeszkleń w miejscu szybki nie ma przetłoczenia

	PRZESZKLENIE	42
NORMAL	NIE	1149,-*
	TAK	1289,-*
PREMIUM	NIE	1889,-*
	TAK	2489,-*
OPTIMUM	NIE	2840,-*
	TAK	3540,-*

DOSTĘPNE ROZMIARY DRZWI (szerokość skrzydła)	
80	80N
90	90N
100 Niedostępne dla PRESTIGE Dopłata zgodnie z cennikiem	

DOSTAWKI I SKRZYDŁA BIERNE	
DEDYKOWANE	PELNA T8 PT2

WZÓR 41

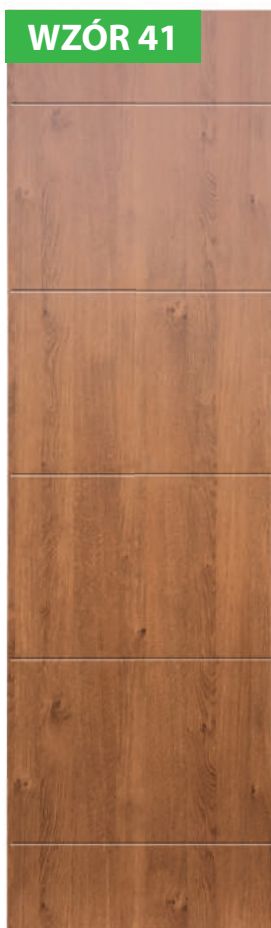

WZÓR 41 A



WZÓR 41 B



RAMKI



Ramki BLACK bez dopłaty

DOSTĘPNE ROZMIARY DRZWI (szerokość skrzydła)	
80	80N
90	90N
100 Niedostępne dla PRESTIGE Dopłata zgodnie z cennikiem	

DOSTAWKI I SKRZYDŁA BIERNE	
DEDYKOWANE	PELNA T3 PT3
OPCJONALNE	P5 P6 P7 P8 X3 X4 X5 X6

	INOX	41	41A	41B
NORMAL	ZEW-NATRZ	1449,-*	1449,-*	1449,-*
	OBU-STRONNE	1649,-*	1649,-*	1649,-*
PREMIUM	ZEW-NATRZ	1589,-*	1589,-*	1589,-*
	OBU-STRONNE	1789,-*	1789,-*	1789,-*
OPTIMUM	ZEW-NATRZ	2189,-*	2189,-*	2189,-*
	OBU-STRONNE	2389,-*	2389,-*	2389,-*
PRESTIGE	ZEW-NATRZ	3290,-*	3290,-*	3290,-*
	OBU-STRONNE	3490,-*	3490,-*	3490,-*

DOSTĘPNE KOLORY **
(wszystkie kolory w okleinie)

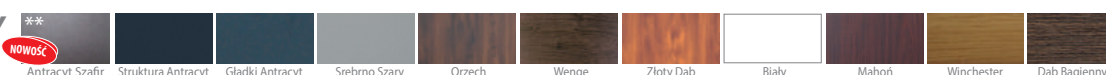

* Podane ceny są cenami netto za kompletne drzwi

** Dostępny wyłącznie dla linii PRESTIGE oraz OPTIMUM z ościeżnicą TERMO

** Niedostępny dla drzwi przeszklonych z ramkami PCV

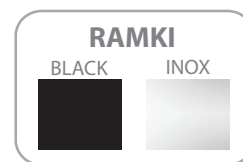
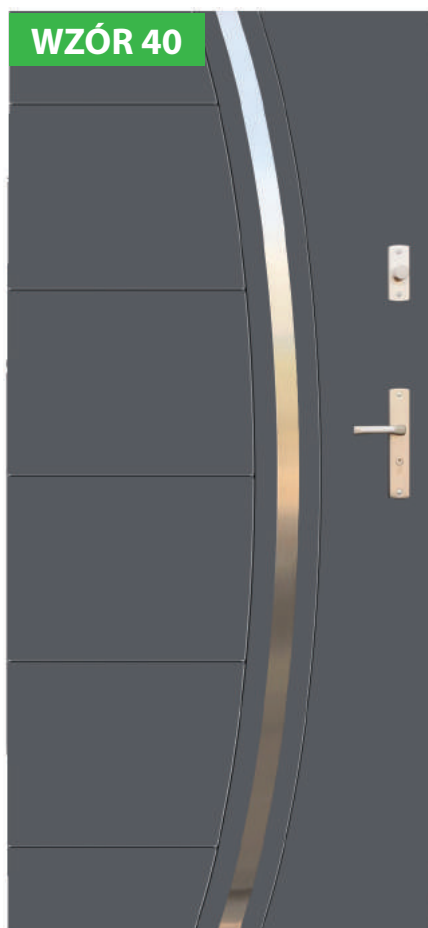

Ramki BLACK bez dopłaty

	INOX	40
NORMAL	ZEW-NATRZ	1449,-*
	OBU-STRONNIE	1649,-*
PREMIUM	ZEW-NATRZ	1589,-*
	OBU-STRONNIE	1789,-*
OPTIMUM	ZEW-NATRZ	2189,-*
	OBU-STRONNIE	2389,-*
PRESTIGE	ZEW-NATRZ	3290,-*
	OBU-STRONNIE	3490,-*

DOSTĘPNE ROZMIARY DRZWI (szerokość skrzydła)		DOSTAWKI I SKRZYDŁA BIERNE	
80	80N	DEDYKOWANE	PEŁNA T3 PT3
90	90N		
100		OPCJONALNE	P5 P6 P7 P8 X3 X4 X5 X6
Niedostępne dla PRESTIGE			
Dopłata zgodnie z cennikiem			

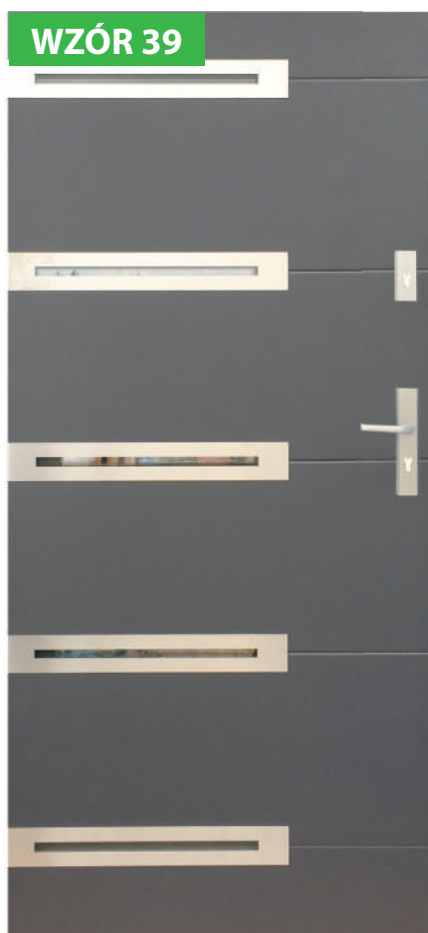

PRZESZKLENIA



Mleczna

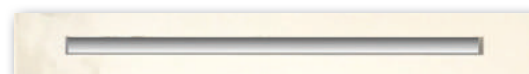

Reflex



Standard (przezroczysta)

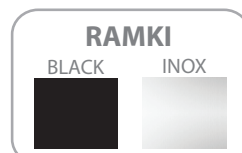

Ramki BLACK bez dopłaty

DOSTĘPNE ROZMIARY DRZWI (szerokość skrzydła)		DOSTAWKI I SKRZYDŁA BIERNE	
80	80N	DEDYKOWANE	PEŁNA T3
90	90N		
100		OPCJONALNE	P5 P6 P7 P8 X3 X4 X5 X6 PT3
Niedostępne dla PRESTIGE			
Dopłata zgodnie z cennikiem			

	PRZESZKLENIE	39	39A	39B
PREMIUM	TAK	2089,-*	2089,-*	2089,-*
OPTIMUM	TAK	2689,-*	2689,-*	2689,-*
PRESTIGE	TAK	3790,-*	3790,-*	3790,-*

DOSTĘPNE KOLORY **

(wszystkie kolory w okleinie)



WZÓR 38

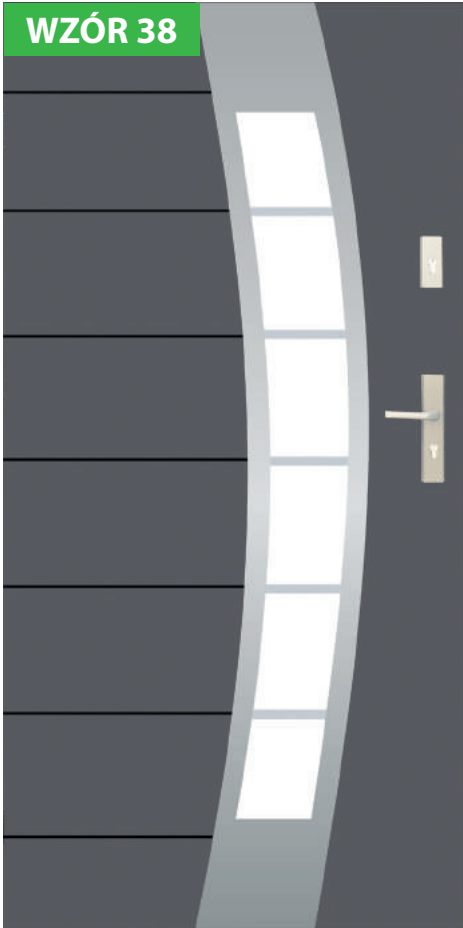

WZÓR 38 A

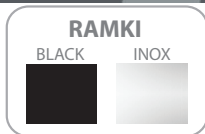
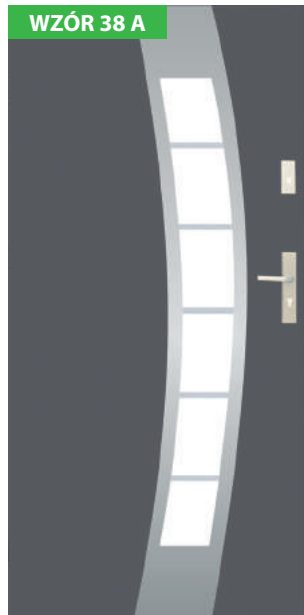

Ramki BLACK bez dopłaty

	PRZE-SZKLE-NIE	38	38A
PREMIUM	TAK	1989,-*	1989,-*
OPTIMUM	TAK	2589,-*	2589,-*
PRESTIGE	TAK	3590,-*	3590,-*

PRZESZKLENIA

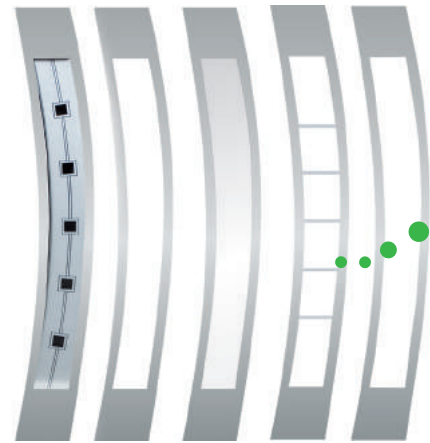

Czarna kostka Mleczna Reflex Piaskowana Standard (przezroczysta)

DOSTĘPNE ROZMIARY DRZWI (szerokość skrzydła)

80	80N
90	90N
100 Niedostępne dla PRESTIGE Dopłata zgodnie z cennikiem	

DOSTAWKI I SKRZYDŁA BIERNE	
DEDYKOWANE	PEŁNA T7 P8 X5 PT4
OPCJONALNE	X4

WZÓR 37

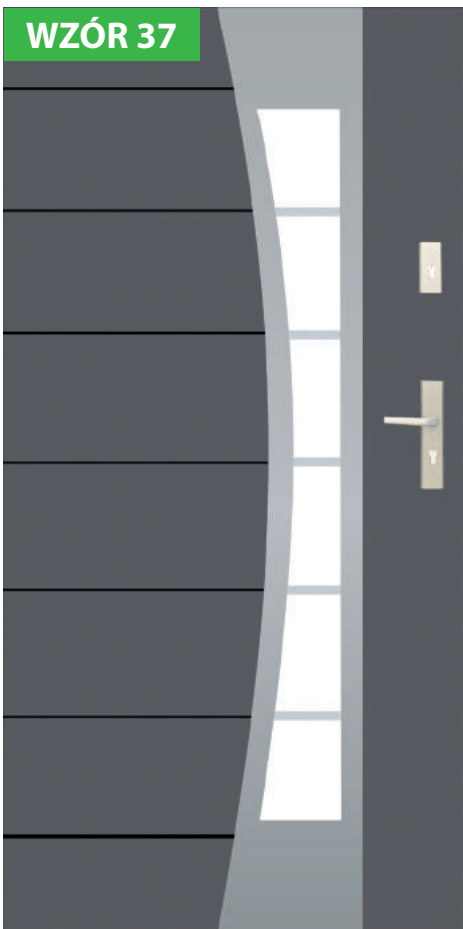

WZÓR 37 A

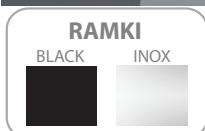
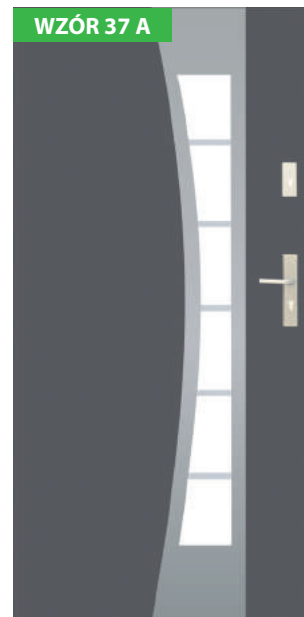

Ramki BLACK bez dopłaty

	PRZE-SZKLE-NIE	37	37A
PREMIUM	TAK	1989,-*	1989,-*
OPTIMUM	TAK	2589,-*	2589,-*
PRESTIGE	TAK	3590,-*	3590,-*

PRZESZKLENIA

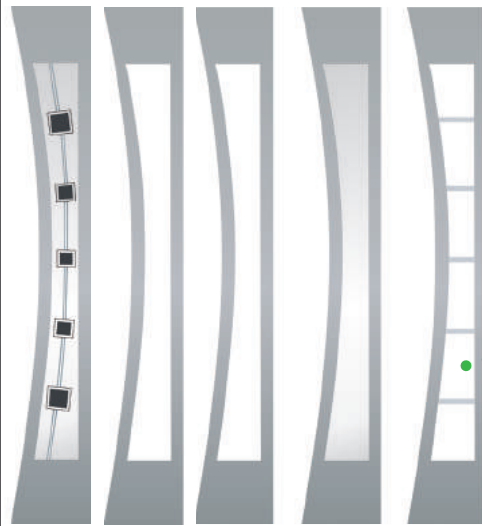

Czarna kostka Standard (przezroczysta) Mleczna Reflex Piaskowana

DOSTĘPNE ROZMIARY DRZWI (szerokość skrzydła)

80	80N
90	90N
100 Niedostępne dla PRESTIGE Dopłata zgodnie z cennikiem	

DOSTAWKI I SKRZYDŁA BIERNE	
DEDYKOWANE	PEŁNA T7 P8 X5 PT4
OPCJONALNE	X4

DOSTĘPNE KOLORY **
(wszystkie kolory w okleinie) **NOWOŚĆ**

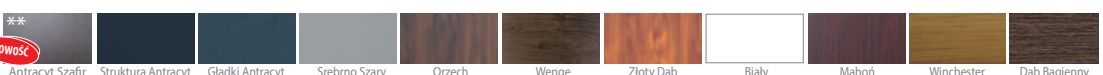

* Podane ceny są cenami netto za kompletne drzwi

** Dostępny wyłącznie dla linii PRESTIGE oraz OPTIMUM z ościeżnicą TERMO

WZÓR 36



PRZESZKLENIA - SZABLA

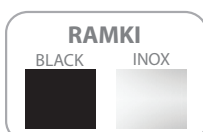
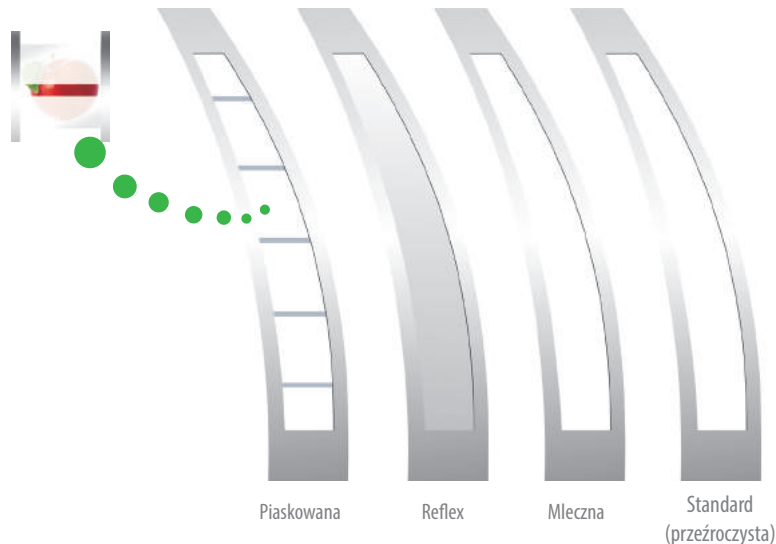

Ramki BLACK bez dopłaty

	PRZESZKLENIE	36
PREMIUM	TAK	1989,-*
OPTIMUM	TAK	2589,-*
PRESTIGE	TAK	3590,-*

DOSTĘPNE ROZMIARY DRZWI (szerokość skrzydła)

80	
90	90N
100	
Niedostępne dla PRESTIGE	
Dopłata zgodnie z cennikiem	

DOSTAWKI I SKRZYDŁA BIERNE

Dedykowane	Pełna
	P8 X5
Opcjonalne	
	P5 X2 X4

WZÓR 35



PRZESZKLENIA

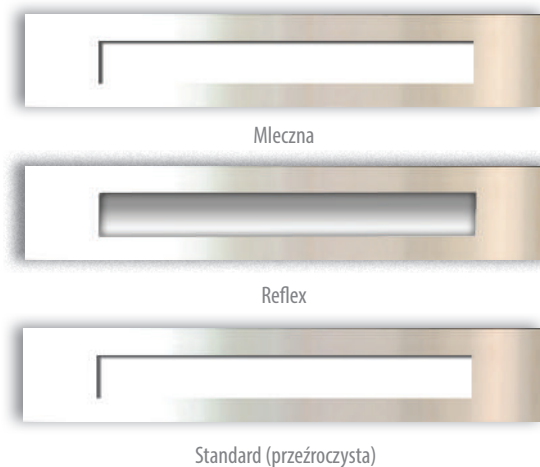

	PRZESZKLENIE	35
PREMIUM	TAK	2089,-*
OPTIMUM	TAK	2689,-*
PRESTIGE	TAK	3790,-*

DOSTĘPNE ROZMIARY DRZWI (szerokość skrzydła)

90	90N
100	
Niedostępne dla PRESTIGE	
Dopłata zgodnie z cennikiem	

DOSTAWKI I SKRZYDŁA BIERNE

Dedykowane	Pełna
	P5 X2
Opcjonalne	
	P6 P7 P8 X3 X4 X5 X6

DOSTĘPNE KOLORY **

(wszystkie kolory w okleinie)

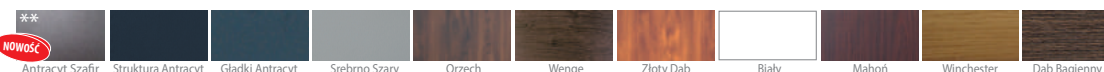

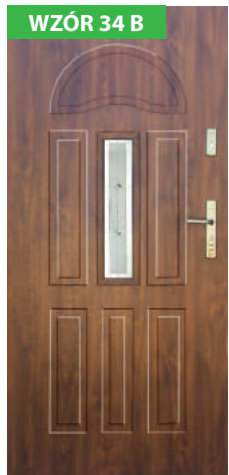
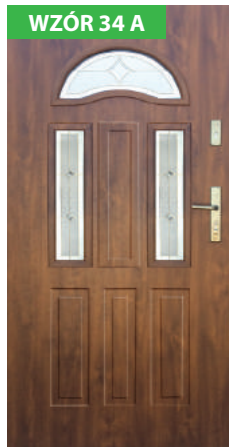

PRZESZKLENIA

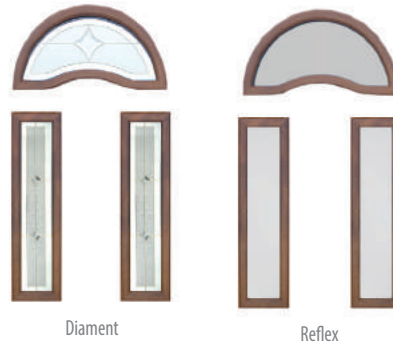

DOSTĘPNE ROZMIARY DRZWI (szerokość skrzydła)	
80	80N
90	90N
100 Niedostępne dla PRESTIGE Dopłata zgodnie z cennikiem	
Dla rozmiarów 80 oraz 80N drzwi dostępne są bez przeszkleń	

	PRZESZKLENIE	34	34A	34B
NORMAL	NIE	1149,-*	1149,-*	1149,-*
	TAK	1289,-*	1289,-*	1289,-*
PREMIUM	NIE	1789,-*	1889,-*	1549,-*
	TAK	1889,-*	1889,-*	1889,-*
OPTIMUM	NIE	2389,-*	2489,-*	2149,-*
	TAK	2840,-*	2840,-*	2840,-*
PRESTIGE	NIE	3490,-*	3540,-*	3290,-*
	TAK			

DOSTAWKI I SKRZYDŁA BIERNE	
DEDYKOWANE	PEŁNA T4 T5
	OPCJONALNE P1 P2 P3

W drzwiach bez przeszkleń w miejscu szybki jest przetłoczenie



PRZESZKLENIA



	PRZESZKLENIE	33	33A
NORMAL	NIE	1149,-*	1149,-*
	TAK	1289,-*	1289,-*
PREMIUM	NIE	1549,-*	1789,-*
	TAK	1889,-*	1889,-*
OPTIMUM	NIE	2189,-*	2389,-*
	TAK	2840,-*	2840,-*
PRESTIGE	NIE	3280,-*	3490,-*
	TAK		

DOSTĘPNE ROZMIARY DRZWI (szerokość skrzydła)	
80	
90	90N
100 Niedostępne dla PRESTIGE Dopłata zgodnie z cennikiem	

DOSTAWKI I SKRZYDŁA BIERNE	
DEDYKOWANE	PEŁNA T5
	OPCJONALNE P2

W drzwiach bez przeszkleń w miejscu szybki jest przetłoczenie

DOSTĘPNE KOLORY **
(wszystkie kolory w okleinie)



* Podane ceny są cenami netto za kompletne drzwi
 ** Dostępny wyłącznie dla linii PRESTIGE oraz OPTIMUM z ościeżnicą TERMO
 ** Niedostępny dla drzwi przeszklonych z ramkami PCV

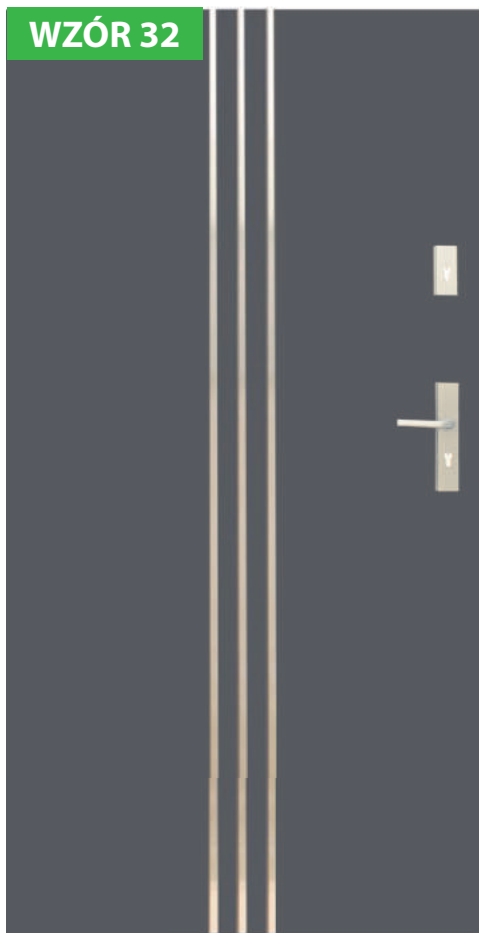

BEZ PRZESZKLENIA

DOSTĘPNE ROZMIARY DRZWI (szerokość skrzydła)	
80	80N
90	90N
100 Niedostępne dla PRESTIGE Dopłata zgodnie z cennikiem	

DOSTAWKI I SKRZYDŁA BIERNE	
DEDYKOWANE	PELNA X4
	P5 P6 P7 P8 X2 X3 X5 X6



	INOX	32	32A	32B
NORMAL	ZEW-NĄTRZ	1449,-*	1449,-*	1449,-*
	OBU-STRONNIE	1649,-*	1649,-*	1649,-*
PREMIUM	ZEW-NĄTRZ	1589,-*	1589,-*	1589,-*
	OBU-STRONNIE	1789,-*	1789,-*	1789,-*
OPTIMUM	ZEW-NĄTRZ	2189,-*	2189,-*	2189,-*
	OBU-STRONNIE	2389,-*	2389,-*	2389,-*
PRESTIGE	ZEW-NĄTRZ	3290,-*	3290,-*	3290,-*
	OBU-STRONNIE	3490,-*	3490,-*	3490,-*

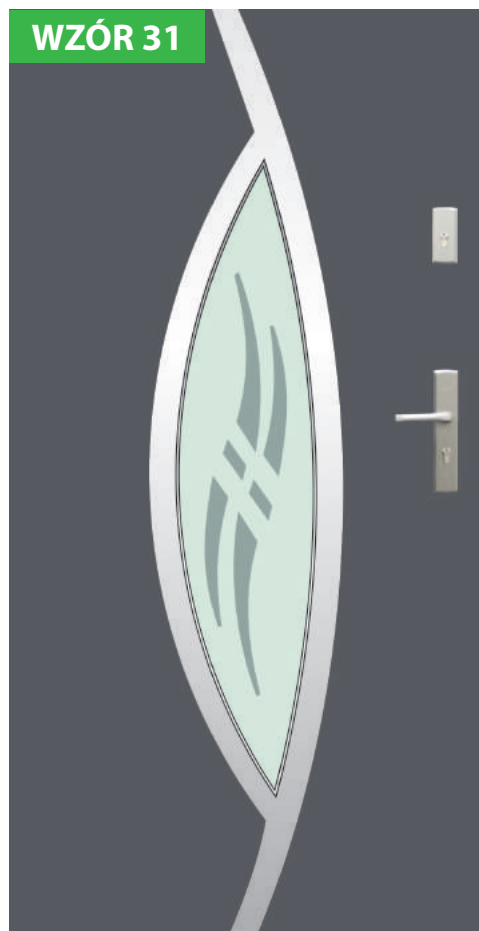

DOSTAWKI I SKRZYDŁA BIERNE wzór 31	
DEDYKOWANE	PELNA
	P5 P6 P7 P8 X2 X3 X4 X5 X6

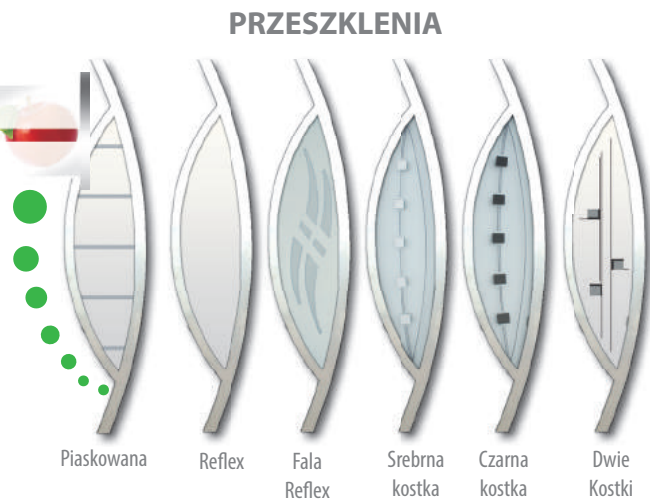
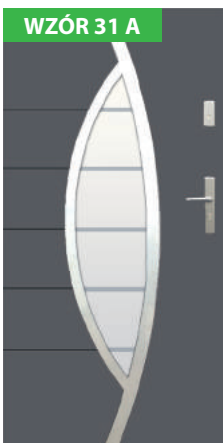

DOSTAWKI I SKRZYDŁA BIERNE wzór 31A	
DEDYKOWANE	PELNA T6 PT2
	P5 P6 P7 P8 X2 X3 X4 X5 X6

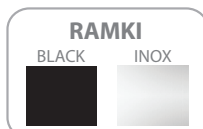

Ramki BLACK bez dopłaty

	PRZESZKLENIE	31	31A
PREMIUM	TAK	2089,-*	2089,-*
OPTIMUM	TAK	2689,-*	2689,-*
PRESTIGE	TAK	3790,-*	3790,-*

DOSTĘPNE ROZMIARY DRZWI (szerokość skrzydła)	
80	80N
90	90N
100 Niedostępne dla PRESTIGE Dopłata zgodnie z cennikiem	

DOSTĘPNE KOLORY **

(wszystkie kolory w okleinie)



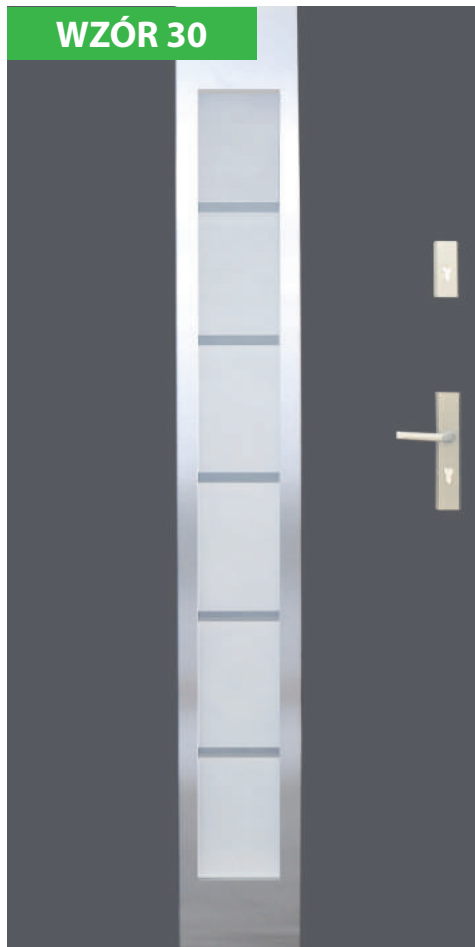

WZÓR 30

PRZESZKLENIA

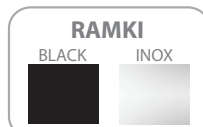
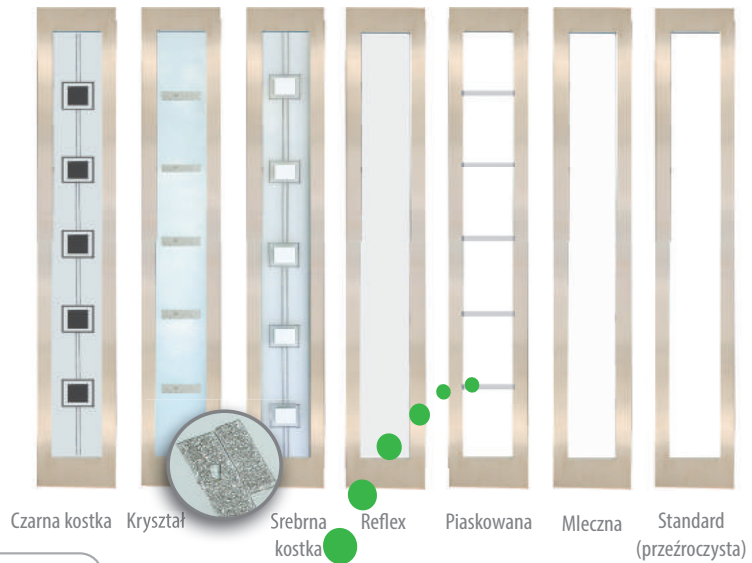

Ramki BLACK bez dopłaty

	PRZESZKLENIE	30
PREMIUM	TAK	1989,-*
OPTIMUM	TAK	2589,-*
PRESTIGE	TAK	3590,-*

DOSTĘPNE ROZMIARY DRZWI (szerokość skrzydła)		DOSTAWKI I SKRZYDŁA BIERNE
80	80N	PEŁNA P8 X5
90	90N	
100 Niedostępne dla PRESTIGE Dopłata zgodnie z cennikiem		OPCJONALNE X4



WZÓR 29

PRZESZKLENIA

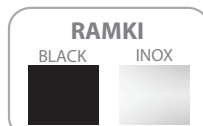
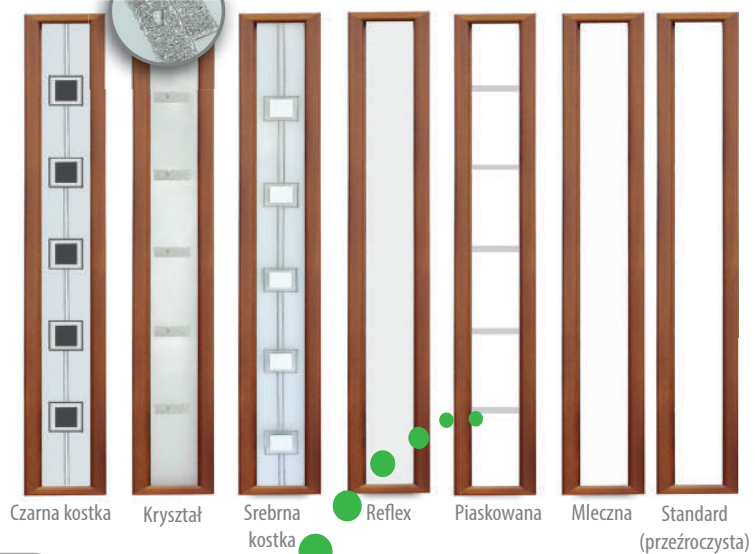

Ramki BLACK bez dopłaty

	PRZESZKLENIE	29
PREMIUM	TAK	2089,-*
OPTIMUM	TAK	2689,-*
PRESTIGE	TAK	3790,-*

DOSTĘPNE ROZMIARY DRZWI (szerokość skrzydła)		DOSTAWKI I SKRZYDŁA BIERNE
80	80N	PEŁNA P4 X1
90	90N	
100 Niedostępne dla PRESTIGE Dopłata zgodnie z cennikiem		OPCJONALNE P5 X2

DOSTĘPNE KOLORY (wszystkie kolory w okleinie)



* Podane ceny są cenami netto za kompletne drzwi
 ** Dostępny wyłącznie dla linii PRESTIGE oraz OPTIMUM z ościeżnicą TERMO
 ** Niedostępny dla drzwi przeszklonych z ramkami PCV

WZÓR 28



BEZ PRZESZKLENIA

	PRZESZKLENIE	28
NORMAL	NIE	1149,-*
PREMIUM	NIE	1289,-*
OPTIMUM	NIE	1889,-*
PRESTIGE	NIE	2840,-*

DOSTĘPNE ROZMIARY DRZWI (szerokość skrzydła)	
80	80N
90	90N
100 Niedostępne dla PRESTIGE Dopłata zgodnie z cennikiem	

DOSTAWKI I SKRZYDŁA BIERNE	
DEDYKOWANE	PEŁNA T5
OPCJONALNE	P2

WZÓR 27



BEZ PRZESZKLENIA

	PRZESZKLENIE	27
NORMAL	NIE	1149,-*
PREMIUM	NIE	1289,-*
OPTIMUM	NIE	1889,-*
PRESTIGE	NIE	2840,-*

DOSTĘPNE ROZMIARY DRZWI (szerokość skrzydła)	
80	80N
90	90N
100 Niedostępne dla PRESTIGE Dopłata zgodnie z cennikiem	

DOSTAWKI I SKRZYDŁA BIERNE	
DEDYKOWANE	PEŁNA T5
OPCJONALNE	P1 P2 P3

DOSTĘPNE KOLORY
(wszystkie kolory w okleinie)

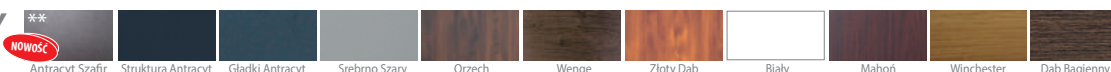

WZÓR 26 G

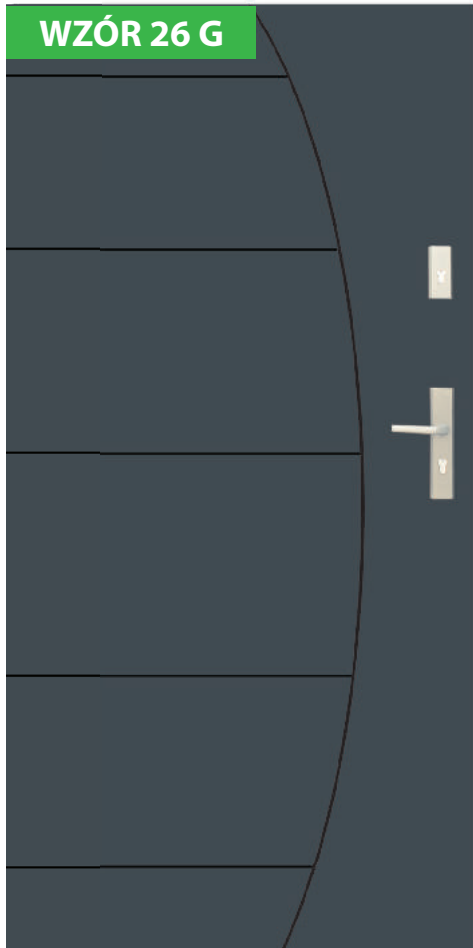

BEZ PRZESZKLENIA

	PRZESZKLENIE	26G
NORMAL	NIE	1149,-*
PREMIUM	NIE	1289,-*
OPTIMUM	NIE	1889,-*
PRESTIGE	NIE	2840,-*

DOSTĘPNE ROZMIARY DRZWI (szerokość skrzydła)	
80	80N
90	90N
100 Niedostępne dla PRESTIGE Dopłata zgodnie z cennikiem	

DOSTAWKI I SKRZYDŁA BIERNE	
DEDYKOWANE	PEŁNA T3 PT3
OPCJONALNE	P5 P6 P7 P8 X2 X3 X4 X5 X6

WZÓR 26 F

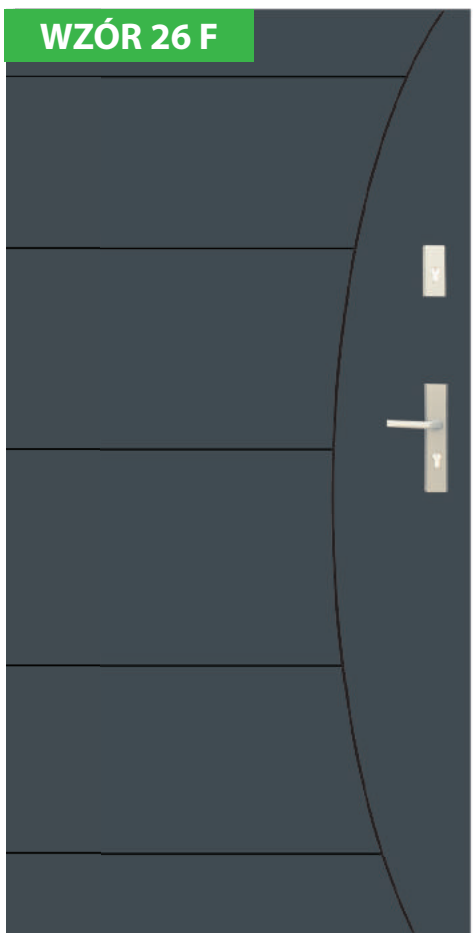

BEZ PRZESZKLENIA

	PRZESZKLENIE	26F
NORMAL	NIE	1149,-*
PREMIUM	NIE	1289,-*
OPTIMUM	NIE	1889,-*
PRESTIGE	NIE	2840,-*

DOSTĘPNE ROZMIARY DRZWI (szerokość skrzydła)	
80	80N
90	90N
100 Niedostępne dla PRESTIGE Dopłata zgodnie z cennikiem	

DOSTAWKI I SKRZYDŁA BIERNE	
DEDYKOWANE	PEŁNA T3 PT3
OPCJONALNE	P5 P6 P7 P8 X2 X3 X4 X5 X6

DOSTĘPNE KOLORY **
(wszystkie kolory w okleinie)



* Podane ceny są cenami netto za kompletne drzwi

** Dostępny wyłącznie dla linii PRESTIGE oraz OPTIMUM z ościeżnicą TERMO

WZÓR 26 E

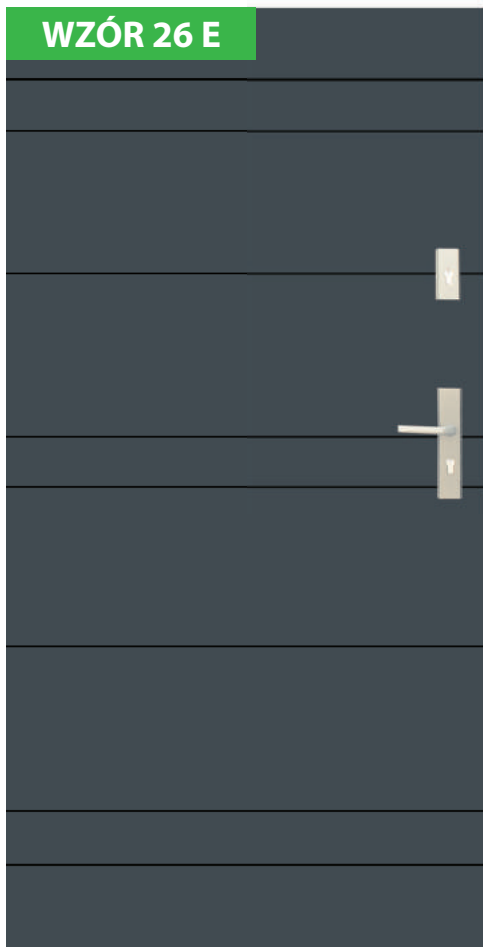

BEZ PRZESZKLENIA

	PRZESZKLENIE	26E
NORMAL	NIE	1149,-*
PREMIUM	NIE	1289,-*
OPTIMUM	NIE	1889,-*
PRESTIGE	NIE	2840,-*

DOSTĘPNE ROZMIARY DRZWI (szerokość skrzydła)	
80	80N
90	90N
100 Niedostępne dla PRESTIGE Dopłata zgodnie z cennikiem	

DOSTAWKI I SKRZYDŁA BIERNE	
DEDYKOWANE	PELNA
	P5
	P6
	P7
OPCJONALNE	P8
	X2
	X3
	X4
	X5
	X6

WZÓR 26 D

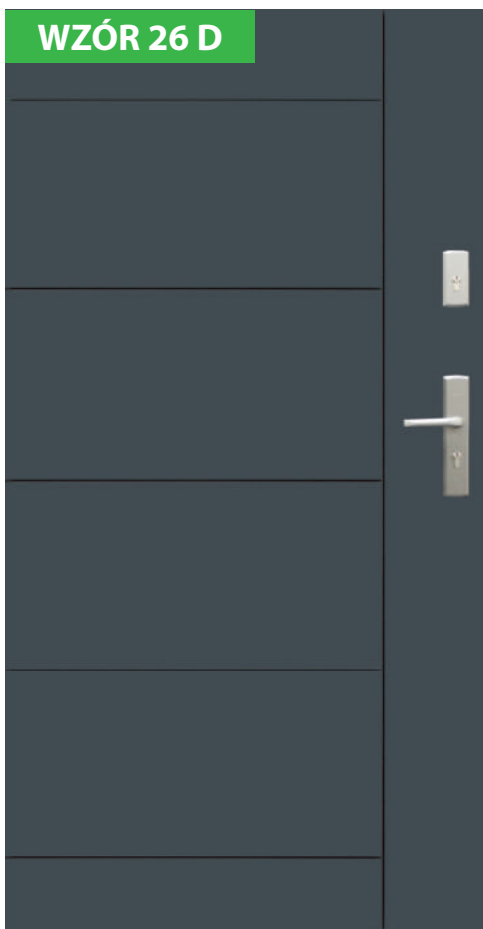

BEZ PRZESZKLENIA

	PRZESZKLENIE	26D
NORMAL	NIE	1149,-*
PREMIUM	NIE	1289,-*
OPTIMUM	NIE	1889,-*
PRESTIGE	NIE	2840,-*

DOSTĘPNE ROZMIARY DRZWI (szerokość skrzydła)	
80	80N
90	90N
100 Niedostępne dla PRESTIGE Dopłata zgodnie z cennikiem	

DOSTAWKI I SKRZYDŁA BIERNE	
DEDYKOWANE	PELNA
	T3
	PT3
OPCJONALNE	P5
	P6
	P7
	P8
	X2
	X3
X4	
X5	
X6	

DOSTĘPNE KOLORY (wszystkie kolory w okleinie)

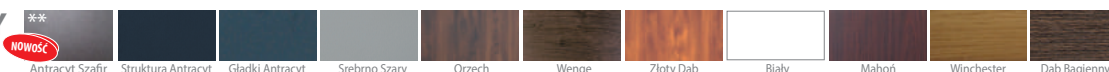

* Podane ceny są cenami netto za kompletne drzwi

** Dostępny wyłącznie dla linii PRESTIGE oraz OPTIMUM z ościeżnicą TERMO

WZÓR 26 C

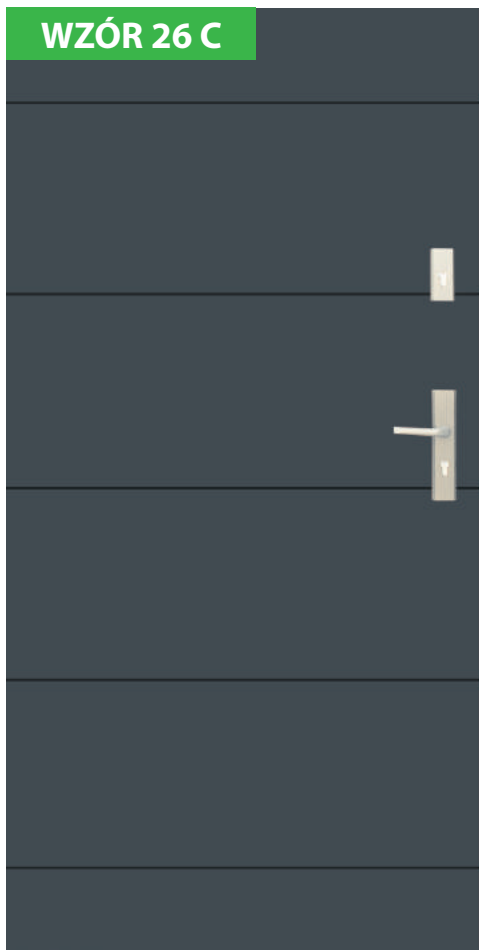

BEZ PRZESZKLENIA

	PRZESZKLENIE	26C
NORMAL	NIE	1149,-*
PREMIUM	NIE	1289,-*
OPTIMUM	NIE	1889,-*
PRESTIGE	NIE	2840,-*

DOSTĘPNE ROZMIARY DRZWI (szerokość skrzydła)		DOSTAWKI I SKRZYDŁA BIERNE	
80	80N	DEDYKOWANE	PELNA T3 PT3
90	90N		OPCJONALNE
100 Niedostępne dla PRESTIGE Dopłata zgodnie z cennikiem		P6	
		P7	
P8			
X2			
X3			
X4			
X5			
X6			

WZÓR 26

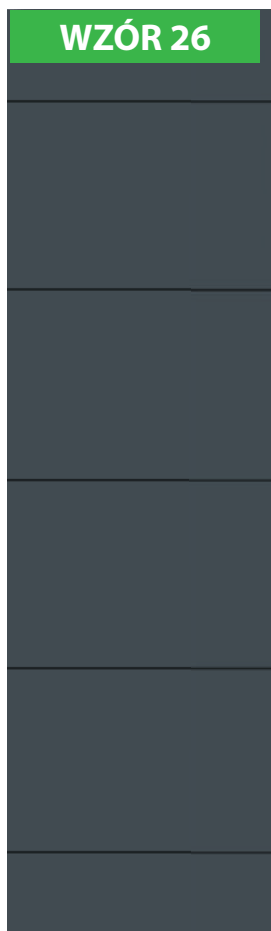

WZÓR 26 A



WZÓR 26 B



PRZESZKLENIA

DOSTĘPNE ROZMIARY DRZWI (szerokość skrzydła)		DOSTAWKI I SKRZYDŁA BIERNE		
80	80N	DEDYKOWANE	PELNA P6 P7 X3 X6 T3 PT3	
90	90N		OPCJONALNE	X4
100 Niedostępne dla PRESTIGE Dopłata zgodnie z cennikiem				



Standard Reflex Mleczna Piaskowana (przezroczysta)

RAMKI

BLACK INOX

Ramki BLACK bez dopłaty

	PRZESZKLENIE	26	26A	26B
PREMIUM	TAK	1989,-*	1989,-*	1989,-*
OPTIMUM	TAK	2589,-*	2589,-*	2589,-*
PRESTIGE	TAK	3590,-*	3590,-*	3590,-*

DOSTĘPNE KOLORY (wszystkie kolory w okleinie)



* Podane ceny są cenami netto za kompletne drzwi

** Dostępny wyłącznie dla linii PRESTIGE oraz OPTIMUM z ościeżnicą TERMO

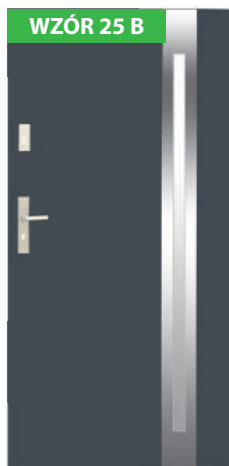
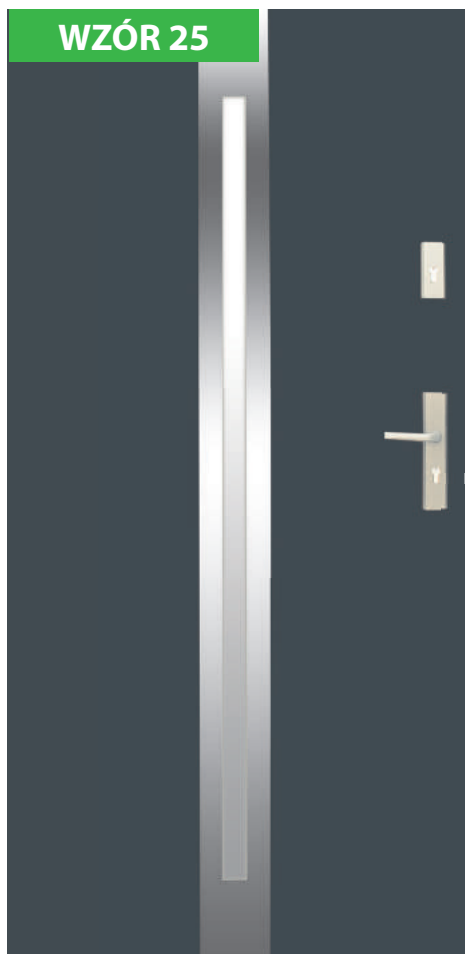

DOSTĘPNE ROZMIARY DRZWI
(szerokość skrzydła)

80	80N
90	90N
100 Niedostępne dla PRESTIGE Dopłata zgodnie z cennikiem	

DOSTAWKI I SKRZYDŁA BIERNE

DEDYKOWANE	PEŁNA
	P6
	P7
	X3
X6	
OPCJONALNE	X4

PRZESZKLENIA



Standard Reflex Mleczna Piaskowana (przeźroczysta)

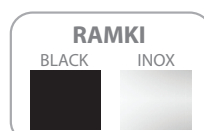

Ramki BLACK bez dopłaty

	PRZESZKLENIE	25	25A	25B
PREMIUM	TAK	1989,-*	1989,-*	1989,-*
OPTIMUM	TAK	2589,-*	2589,-*	2589,-*
PRESTIGE	TAK	3590,-*	3590,-*	3590,-*



PRZESZKLENIA - ŁUK BIS INOX



Srebrna kostka Kryształ Mleczna Reflex



	PRZESZKLENIE	24
PREMIUM	TAK	1989,-*
OPTIMUM	TAK	2589,-*
PRESTIGE	TAK	3590,-*

DOSTĘPNE ROZMIARY DRZWI
(szerokość skrzydła)

80	80N
90	90N
100 Niedostępne dla PRESTIGE Dopłata zgodnie z cennikiem	

DOSTAWKI I SKRZYDŁA BIERNE

DEDYKOWANE	PEŁNA
	P5
	X2
OPCJONALNE	P6
	P7
	P8
	X3
	X4
	X5
X6	

DOSTĘPNE KOLORY

(wszystkie kolory w okleinie)



* Podane ceny są cenami netto za kompletne drzwi

** Dostępny wyłącznie dla linii PRESTIGE oraz OPTIMUM z ościeżnicą TERMO

WZÓR 23



PRZESZKLENIA - VIOLIN INOX

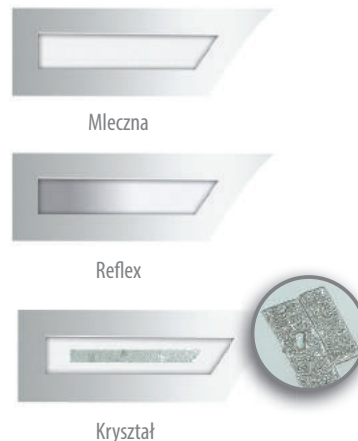

	PRZESZKLENIE	23
PREMIUM	TAK	2089,-*
OPTIMUM	TAK	2689,-*
PRESTIGE	TAK	3790,-*

Możliwość wykonania drzwi bez łuku ozdobnego (nie ma wpływu na cenę).

DOSTĘPNE ROZMIARY DRZWI (szerokość skrzydła)	
80	80N
90	90N
100 Niedostępne dla PRESTIGE Dopłata zgodnie z cennikiem	

DOSTAWKI I SKRZYDŁA BIERNE	
DEDYKOWANE	PEŁNA
OPCJONALNE	P5
	P6
	P7
	P8
	X2
	X3
X4	
X5	
X6	

WZÓR 22



WZÓR 22 A



z przeszkleniem
Ramka 3D tylko od zewnątrz

WZÓR 22 B



PRZESZKLENIA - ŁUK INOX

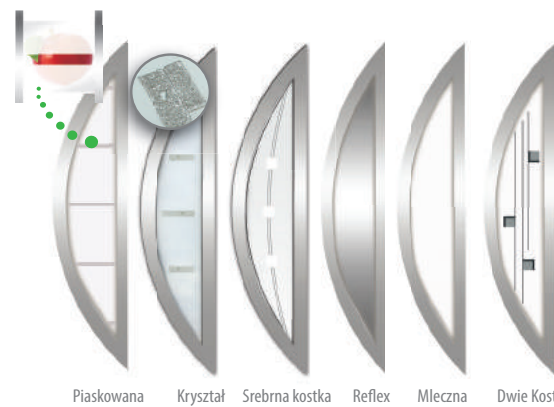

Piaskowana Kryształ Srebrna kostka Reflex Mleczna Dwie Kostki



	PRZESZKLENIE	22	22A	22B
PREMIUM	TAK	1989,-*	2339,-*	1989,-*
OPTIMUM	TAK	2589,-*	2989,-*	2589,-*
PRESTIGE	TAK	3590,-*	3940,-*	3590,-*

DOSTĘPNE ROZMIARY DRZWI (szerokość skrzydła)	
80	80N
90	90N
100 Niedostępne dla PRESTIGE Dopłata zgodnie z cennikiem	

DOSTAWKI I SKRZYDŁA BIERNE	
DEDYKOWANE	PEŁNA
OPCJONALNE	P5
	X2
	PT2
	T6
	P6
	P7
P8	
X3	
X4	
X5	
X6	

DOSTĘPNE KOLORY **

(wszystkie kolory w okleinie)

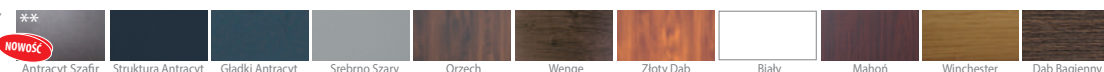

* Podane ceny są cenami netto za kompletne drzwi

** Dostępny wyłącznie dla linii PRESTIGE oraz OPTIMUM z ościeżnicą TERMO

WZÓR 21



PRZESZKLENIA - ROMB INOX



Piaskowana

Mleczna

Reflex



3D

Srebrna kostka

RAMKI



Ramki BLACK bez dopłaty

	PRZESZKLENIE	21
PREMIUM	TAK	2089,-*
OPTIMUM	TAK	2689,-*
PRESTIGE	TAK	3790,-*

Możliwość wykonania drzwi bez łuku ozdobnego (nie ma wpływu na cenę).

DOSTĘPNE ROZMIARY DRZWI (szerokość skrzydła)

80	80N
90	90N
100 Niedostępne dla PRESTIGE Dopłata zgodnie z cennikiem	

DOSTAWKI I SKRZYDŁA BIERNE

DEDYKOWANE	PEŁNA
OPCJONALNE	P5
	P6
	P7
	X2
	X3
X4	
X5	
X6	

WZÓR 20



PRZESZKLENIA - PROSTOKĄT INOX



Standard (przezroczysta)



Mleczna



Reflex



Srebrna kostka

RAMKI INOX



	PRZESZKLENIE	20
PREMIUM	TAK	2089,-*
OPTIMUM	TAK	2689,-*
PRESTIGE	TAK	3790,-*

DOSTĘPNE ROZMIARY DRZWI (szerokość skrzydła)

80	80N
90	90N
100 Niedostępne dla PRESTIGE Dopłata zgodnie z cennikiem	

DOSTAWKI I SKRZYDŁA BIERNE

DEDYKOWANE	PEŁNA
OPCJONALNE	P5
	P6
	P7
	X2
	X3
X4	
X5	
X6	

DOSTĘPNE KOLORY **

(wszystkie kolory w okleinie)

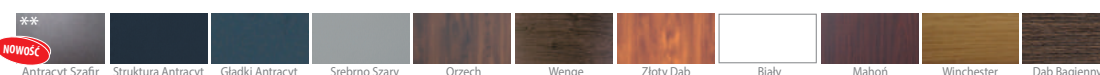

* Podane ceny są cenami netto za kompletne drzwi

** Dostępny wyłącznie dla linii PRESTIGE oraz OPTIMUM z ościeżnicą TERMO

WZÓR 19



PRZESZKLENIA - KWADRAT INOX



Mleczna



Reflex



Srebrna Kostka



	PRZESZKLENIE	19
PREMIUM	TAK	2089,-*
OPTIMUM	TAK	2689,-*
PRESTIGE	TAK	3790,-*

DOSTĘPNE ROZMIARY DRZWI (szerokość skrzydła)	
80	80N
90	90N
100 Niedostępne dla PRESTIGE Dopłata zgodnie z cennikiem	

DOSTAWKI I SKRZYDŁA BIERNE	
DEDYKOWANE	PEŁNA
OPCJONALNE	P5
	P6
	P7
	P8
	X2
	X3
	X4
	X5
	X6

WZÓR 18



PRZESZKLENIA - VIOLIN



Kryształ



Piasek



Reflex

	PRZESZKLENIE	18
NORMAL	NIE	1149,-*
PREMIUM	NIE	1289,-*
	TAK	1989,-*
OPTIMUM	NIE	1889,-*
	TAK	2589,-*
PRESTIGE	NIE	2840,-*
	TAK	3590,-*

W drzwiach bez przeszklenia w miejscu szybki jest przetłoczenie

DOSTĘPNE ROZMIARY DRZWI (szerokość skrzydła)	
80	80N
90	90N
100 Dopłata zgodnie z cennikiem	
80N oraz 100 Niedostępne dla PRESTIGE	

DOSTAWKI I SKRZYDŁA BIERNE	
DEDYKOWANE	PEŁNA
	T5
OPCJONALNE	P2

DOSTĘPNE KOLORY **
(wszystkie kolory w okleinie) **NOWOŚĆ**

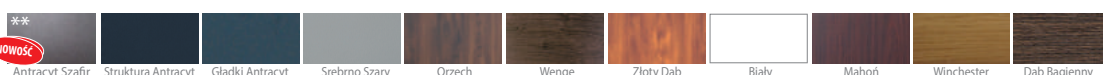

* Podane ceny są cenami netto za kompletne drzwi
** Dostępny wyłącznie dla linii PRESTIGE oraz OPTIMUM z ościeżnicą TERMO
** Niedostępny dla drzwi przeszkłonych z ramkami PCV

WZÓR 17



PRZESZKLENIA - ŁYŻWA



Reflex

Piasek

	PRZESZKLENIE	17
NORMAL	NIE	1149,-*
PREMIUM	NIE	1289,-*
	TAK	1989,-*
OPTIMUM	NIE	1889,-*
	TAK	2589,-*

W drzwiach bez przeszklenia w miejscu szybki jest przetłoczenie

DOSTĘPNE ROZMIARY DRZWI (szerokość skrzydła)

80	80N	DOSTAWKI I SKRZYDŁA BIERNE
90	90N	
100		DOPŁATA ZGODNIE Z CENNIKIEM
80N oraz 100		
		Niedostępne dla PRESTIGE

DEDYKOWANE	PEŁNA T5
OPCJONALNE	P2

WZÓR 16



PRZESZKLENIA - FAŁA

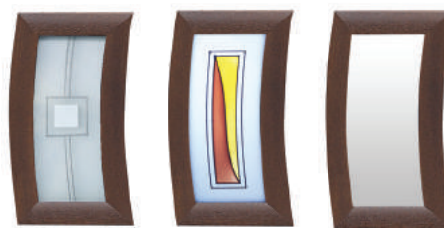

Srebrna kostka

Piasek

Reflex

	PRZESZKLENIE	16
NORMAL	NIE	1149,-*
PREMIUM	NIE	1289,-*
	TAK	1989,-*
OPTIMUM	NIE	1889,-*
	TAK	2589,-*

W drzwiach bez przeszklenia w miejscu szybki jest przetłoczenie

DOSTĘPNE ROZMIARY DRZWI (szerokość skrzydła)

80	80N	DOSTAWKI I SKRZYDŁA BIERNE
90	90N	
100		DOPŁATA ZGODNIE Z CENNIKIEM
80N oraz 100		
		Niedostępne dla PRESTIGE

DEDYKOWANE	PEŁNA T5
OPCJONALNE	P2

DOSTĘPNE KOLORY **

(wszystkie kolory w okleinie)



* Podane ceny są cenami netto za kompletne drzwi

** Dostępny wyłącznie dla linii PRESTIGE oraz OPTIMUM z ościeżnicą TERMO

** Niedostępny dla drzwi przeszklnionych z ramkami PCV

WZÓR 15



PRZESZKLENIA - ŁUK BIS

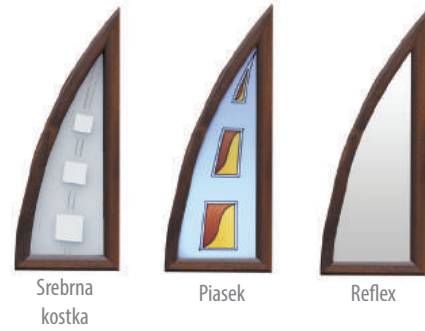

	PRZESZKLENIE	15
NORMAL	NIE	1149,-*
PREMIUM	NIE	1289,-*
	TAK	1989,-*
OPTIMUM	NIE	1889,-*
	TAK	2589,-*

W drzwiach bez przeszklenia w miejscu szybki jest przetłoczenie

DOSTĘPNE ROZMIARY DRZWI (szerokość skrzydła)		DOSTAWKI I SKRZYDŁA BIERNE	
80	80N	DEDYKOWANE	PEŁNA T5
90	90N		
100 Dopłata zgodnie z cennikiem		OPCJONALNE	P2

WZÓR 14



BEZ PRZESZKLENIA

	PRZESZKLENIE	14
NORMAL	NIE	1149,-*
PREMIUM	NIE	1289,-*
OPTIMUM	NIE	1889,-*
PRESTIGE	NIE	2840,-*

DOSTĘPNE ROZMIARY DRZWI (szerokość skrzydła)		DOSTAWKI I SKRZYDŁA BIERNE	
80	80N	DEDYKOWANE	PEŁNA T2
90	90N		
100 Niedostępne dla PRESTIGE Dopłata zgodnie z cennikiem		OPCJONALNE	P2 T5

DOSTĘPNE KOLORY **
(wszystkie kolory w okleinie)

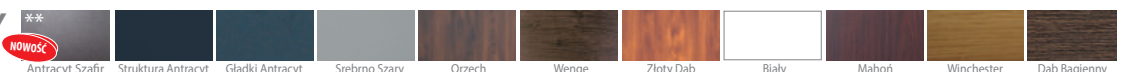

* Podane ceny są cenami netto za kompletne drzwi
 ** Dostępny wyłącznie dla linii PRESTIGE oraz OPTIMUM z ościeżnicą TERMO
 ** Niedostępny dla drzwi przeszklonych z ramkami PCV

WZÓR 13



BEZ PRZESZKLENIA

	PRZESZKLENIE	13
NORMAL	NIE	1149,-*
PREMIUM	NIE	1289,-*
OPTIMUM	NIE	1889,-*
PRESTIGE	NIE	2840,-*

DOSTĘPNE ROZMIARY DRZWI (szerokość skrzydła)		DOSTAWKI I SKRZYDŁA BIERNE	
80	80N	DEDYKOWANE	PEŁNA T1
90	90N		
100		OPCJONALNE	P2 T5
Niedostępne dla PRESTIGE Dopłata zgodnie z cennikiem			

WZÓR 12 C



PRZESZKLENIA

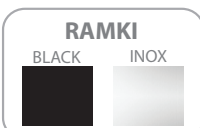
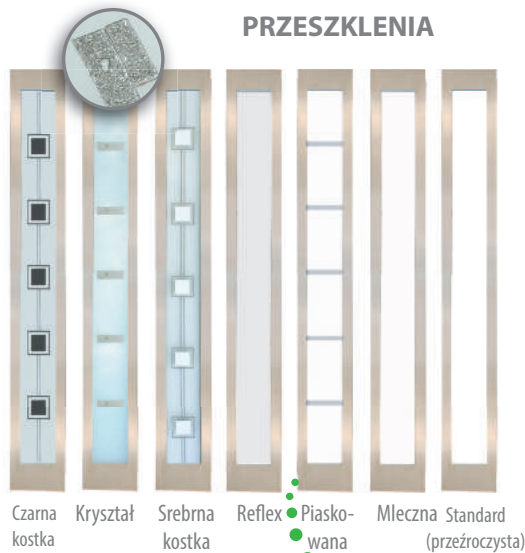

Ramki BLACK bez dopłaty

	PRZESZKLENIE	12C
PREMIUM	TAK	1989,-*
OPTIMUM	TAK	2589,-*
PRESTIGE	TAK	3590,-*

DOSTĘPNE ROZMIARY DRZWI (szerokość skrzydła)		DOSTAWKI I SKRZYDŁA BIERNE	
80	80N	DEDYKOWANE	PEŁNA P5 X2 PT1
90	90N		
100		OPCJONALNE	P8
Niedostępne dla PRESTIGE Dopłata zgodnie z cennikiem			

DOSTĘPNE KOLORY **

(wszystkie kolory w okleinie)

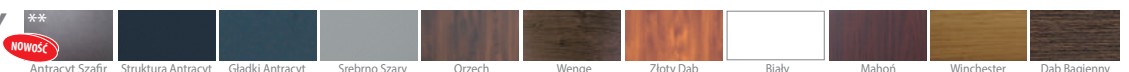

* Podane ceny są cenami netto za kompletne drzwi

** Dostępny wyłącznie dla linii PRESTIGE oraz OPTIMUM z ościeżnicą TERMO

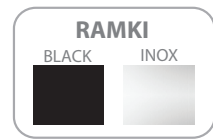
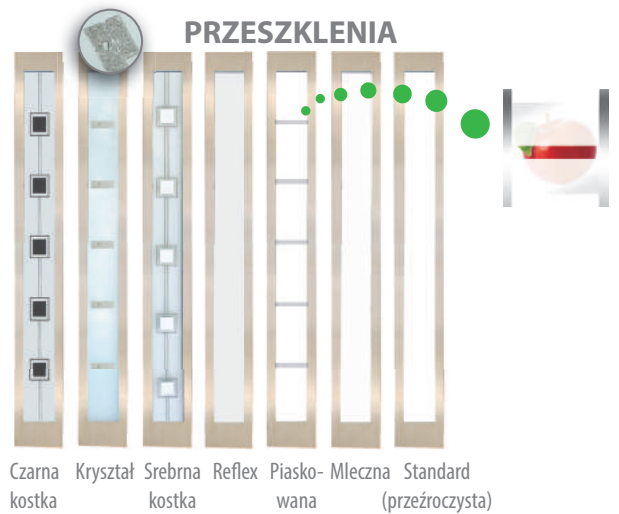

Ramki BLACK bez dopłaty
Niedostępne dla wzoru 12A i 12B

	PRZESZKLENIE	12	12A	12B
PREMIUM	TAK	1989,-*	2369,-*	2439,-*
OPTIMUM	TAK	2589,-*	2969,-*	3039,-*
PRESTIGE	TAK	3590,-*	3970,-*	4040,-*

DOSTĘPNE ROZMIARY DRZWI (szerokość skrzydła)	
80	80N
90	90N
100 Niedostępne dla PRESTIGE Dopłata zgodnie z cennikiem	

DOSTAWKI I SKRZYDŁA BIERNE	
DEDYKOWANE	PEŁNA P5 X2
OPCJONALNE	P8



PRZESZKLENIA - ROMB



	PRZESZKLENIE	11
NORMAL	NIE	1149,-*
PREMIUM	NIE	1289,-*
	TAK	1989,-*
OPTIMUM	NIE	1889,-*
	TAK	2589,-*
PRESTIGE	NIE	2840,-*
	TAK	3590,-*

W drzwiach bez przeszklenia w miejscu szybki jest przetłoczenie

DOSTĘPNE ROZMIARY DRZWI (szerokość skrzydła)	
80	80N
90	90N
100 Dopłata zgodnie z cennikiem	
80N oraz 100 Niedostępne dla PRESTIGE	

DOSTAWKI I SKRZYDŁA BIERNE	
DEDYKOWANE	PEŁNA T5
OPCJONALNE	P2

DOSTĘPNE KOLORY (wszystkie kolory w okleinie)

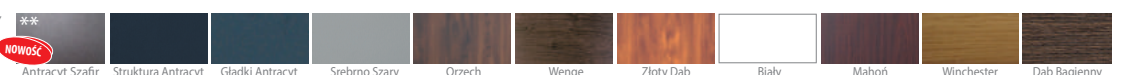

* Podane ceny są cenami netto za kompletne drzwi
** Dostępny wyłącznie dla linii PRESTIGE oraz OPTIMUM z ościeżnicą TERMO
** Niedostępny dla drzwi przeszklnionych z ramkami PCV

WZÓR 10



PRZESZKLENIA - ŁUK

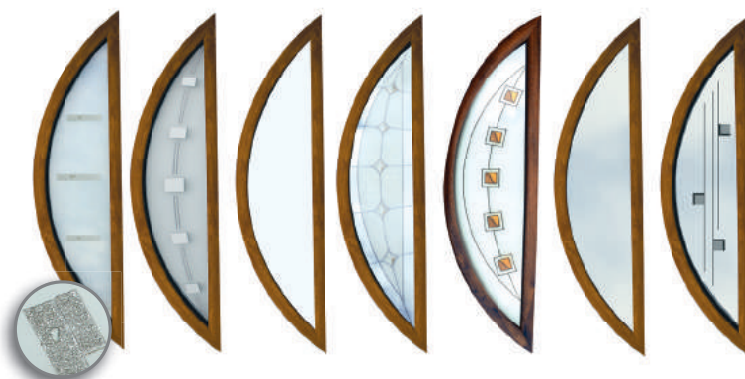

Kryształ Srebrna kostka Mleczna Diament Piasek Reflex Dwie Kostki

	PRZESZKLENIE	10
NORMAL	NIE	1149,-*
	TAK	1289,-*
PREMIUM	NIE	1889,-*
	TAK	2489,-*
OPTIMUM	NIE	2840,-*
	TAK	3540,-*
PRESTIGE	NIE	2840,-*
	TAK	3540,-*

W drzwiach bez przeszklenia w miejscu szybki jest przetłoczenie

DOSTĘPNE ROZMIARY DRZWI (szerokość skrzydła)		DOSTAWKI I SKRZYDŁA BIERNE	
80		DEDYKOWANE	PEŁNA T4 T5
90	90N		
100 <small>Niedostępne dla PRESTIGE Dopłata zgodnie z cennikiem</small>		OPCJONALNE	P2

WZÓR 9



WZÓR 9 A



WZÓR 9 B



PRZESZKLENIA - PARASOL

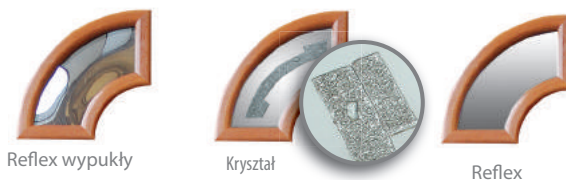

Reflex wypukły

Kryształ

Reflex

DOSTĘPNE ROZMIARY DRZWI (szerokość skrzydła)		DOSTAWKI I SKRZYDŁA BIERNE	
80		DEDYKOWANE	PEŁNA P1 P3 T4 T5
90	90N		
100 <small>Niedostępne dla PRESTIGE Dopłata zgodnie z cennikiem</small>		OPCJONALNE	P2

	PRZESZKLENIE	9	9A	9B
NORMAL	NIE	1149,-*	1149,-*	1149,-*
	TAK	1289,-*	1289,-*	1289,-*
PREMIUM	NIE	1989,-*	1989,-*	2379,-*
	TAK	2589,-*	2589,-*	2989,-*
OPTIMUM	NIE	2840,-*	2840,-*	2840,-*
	TAK	3590,-*	3590,-*	3980,-*
PRESTIGE	NIE	2840,-*	2840,-*	2840,-*
	TAK	3590,-*	3590,-*	3980,-*

W drzwiach bez przeszklenia w miejscu szybki jest przetłoczenie

DOSTĘPNE KOLORY

(wszystkie kolory w okleinie)

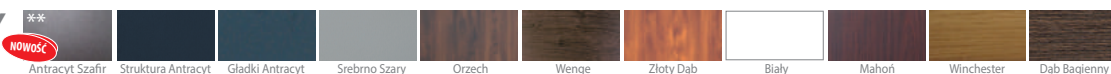

* Podane ceny są cenami netto za kompletne drzwi

** Dostępny wyłącznie dla linii PRESTIGE oraz OPTIMUM z ościeżnicą TERMO

** Niedostępny dla drzwi przeszklnionych z ramkami PCV

WZÓR 8



PRZESZKLENIA - ELIPSA

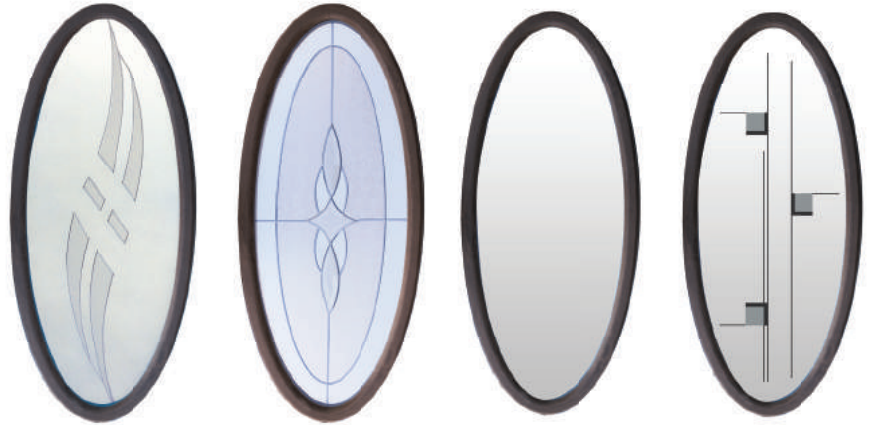

Fala Reflex

Diament

Reflex

Dwie Kostki

	PRZESZKLENIE	8
NORMAL	NIE	1149,-*
	TAK	1289,-*
PREMIUM	NIE	1289,-*
	TAK	1889,-*
OPTIMUM	NIE	1889,-*
	TAK	2489,-*

W drzwiach bez przeszklenia w miejscu szybki jest przetłoczenie

DOSTĘPNE ROZMIARY DRZWI (szerokość skrzydła)	
80	
90	90N
100 Dopłata zgodnie z cennikiem	

DOSTAWKI I SKRZYDŁA BIERNE	
DEDYKOWANE	PEŁNA T2 T5
OPCJONALNE	P2

WZÓR 7



PRZESZKLENIA - ŁUK

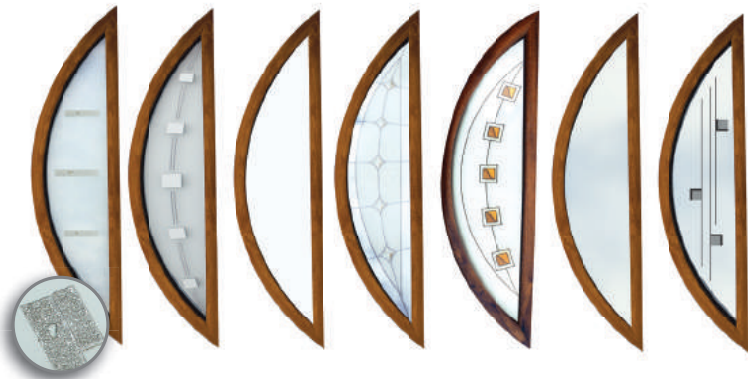

Kryształ

Srebrna kostka

Mleczna

Diament

Piasek

Reflex

Dwie Kostki

	PRZESZKLENIE	7
NORMAL	NIE	1149,-*
	TAK	1289,-*
PREMIUM	NIE	1289,-*
	TAK	1889,-*
OPTIMUM	NIE	1889,-*
	TAK	2489,-*
PRESTIGE	NIE	2840,-*
	TAK	3540,-*

W drzwiach bez przeszklenia w miejscu szybki nie ma przetłoczenia

DOSTĘPNE ROZMIARY DRZWI (szerokość skrzydła)	
80	80N
90	90N
100 Niedostępne dla PRESTIGE Dopłata zgodnie z cennikiem	

DOSTAWKI I SKRZYDŁA BIERNE	
DEDYKOWANE	PEŁNA
OPCJONALNE	P1 P2 P3

DOSTĘPNE KOLORY **
(wszystkie kolory w okleinie)



* Podane ceny są cenami netto za kompletne drzwi
** Dostępny wyłącznie dla linii PRESTIGE oraz OPTIMUM z ościeżnicą TERMO
** Niedostępny dla drzwi przeszklenionych z ramkami PCV

WZÓR 6



PRZESZKLENIA - WINDA



Standard (przeźroczysta)

Czarna kostka

Mleczna

Reflex

Diament

Piasek

	PRZESZKLENIE	6
NORMAL	NIE	1149,-*
	TAK	1289,-*
PREMIUM	NIE	1789,-*
	TAK	1889,-*
OPTIMUM	NIE	2389,-*
	TAK	2840,-*
PRESTIGE	NIE	3490,-*
	TAK	

W drzwiach bez przeszklenia w miejscu szybki nie ma przetłoczenia

DOSTĘPNE ROZMIARY DRZWI (szerokość skrzydła)		DOSTAWKI I SKRZYDŁA BIERNE	
80	80N	DEDYKOWANE	PELNA
90	90N		
100 Niedostępne dla PRESTIGE Dopłata zgodnie z cennikiem		OPCJONALNE	P2

WZÓR 5



PRZESZKLENIA - KAPLICZKA DUŻA



Fala Reflex

Reflex

Listek

Diament

Dwie Kostki

	PRZESZKLENIE	5
NORMAL	NIE	1149,-*
	TAK	1289,-*
PREMIUM	NIE	1549,-*
	TAK	1889,-*
OPTIMUM	NIE	2149,-*
	TAK	2840,-*
PRESTIGE	NIE	3290,-*
	TAK	

W drzwiach bez przeszklenia w miejscu szybki jest przetłoczenie

DOSTĘPNE ROZMIARY DRZWI (szerokość skrzydła)		DOSTAWKI I SKRZYDŁA BIERNE	
80		DEDYKOWANE	PELNA T4 T5
90	90N		
100 Niedostępne dla PRESTIGE Dopłata zgodnie z cennikiem		OPCJONALNE	P1 P2 P3

DOSTĘPNE KOLORY **

(wszystkie kolory w okleinie)

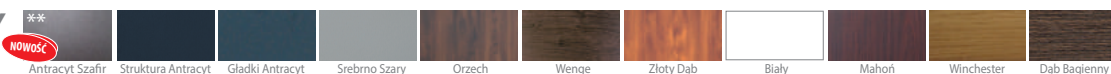

* Podane ceny są cenami netto za kompletne drzwi

** Dostępny wyłącznie dla linii PRESTIGE oraz OPTIMUM z ościeżnicą TERMO

** Niedostępny dla drzwi przeszklnych z ramkami PCV

WZÓR 4



PRZESZKLENIA - CYTRYNKA

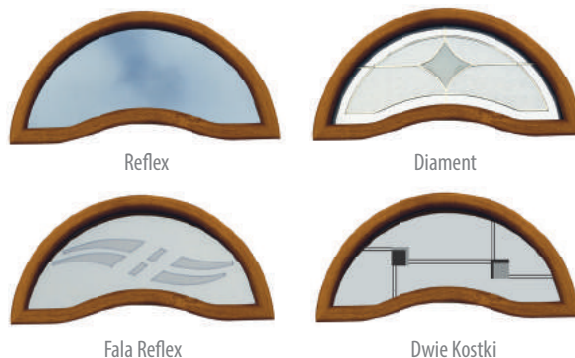

	PRZESZKLENIE	4
NORMAL	NIE	1149,-*
PREMIUM	NIE	1289,-*
	TAK	1549,-*
OPTIMUM	NIE	1889,-*
	TAK	2149,-*

W drzwiach bez przeszklenia w miejscu szybki jest przetłoczenie

DOSTĘPNE ROZMIARY DRZWI (szerokość skrzydła)		DOSTAWKI I SKRZYDŁA BIERNE	
80		DEDYKOWANE	PEŁNA T4 T5
90	90N		
100 Dopłata zgodnie z cennikiem		OPCJONALNE	P1 P2 P3

WZÓR 3



PRZESZKLENIA - KAPLICZKA MAŁA



	PRZESZKLENIE	3
NORMAL	NIE	1149,-*
PREMIUM	NIE	1289,-*
	TAK	1549,-*
OPTIMUM	NIE	1889,-*
	TAK	2149,-*
PRESTIGE	NIE	2840,-*
	TAK	3290,-*

W drzwiach bez przeszklenia w miejscu szybki jest przetłoczenie

DOSTĘPNE ROZMIARY DRZWI (szerokość skrzydła)		DOSTAWKI I SKRZYDŁA BIERNE	
80		DEDYKOWANE	PEŁNA T2 T5
80N	90N		
100 Niedostępne dla PRESTIGE Dopłata zgodnie z cennikiem		OPCJONALNE	P1 P2 P3

DOSTĘPNE KOLORY **
(wszystkie kolory w okleinie)

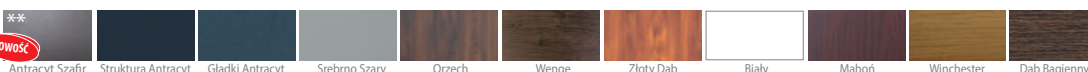

* Podane ceny są cenami netto za kompletne drzwi
** Dostępny wyłącznie dla linii PRESTIGE oraz OPTIMUM z ościeżnicą TERMO
** Niedostępny dla drzwi przeszklnych z ramkami PCV

WZÓR 2



PRZESZKLENIA - KAPLICZKA MAŁA



Fala Reflex

Listek

Diament

Reflex

Dwie Kostki

	PRZESZKLENIE	2
NORMAL	NIE	1149,-*
PREMIUM	NIE	1289,-*
	TAK	1549,-*
OPTIMUM	NIE	1889,-*
	TAK	2149,-*
PRESTIGE	NIE	2840,-*
	TAK	3290,-*

W drzwiach bez przeszklenia w miejscu szybki jest przetłoczenie

DOSTĘPNE ROZMIARY DRZWI (szerokość skrzydła)		DOSTAWKI I SKRZYDŁA BIERNE	
80		DEDYKOWANE	PEŁNA T4 T5
90	90N		
100 Niedostępne dla PRESTIGE Dopłata zgodnie z cennikiem		OPCJONALNE	P1 P2 P3

WZÓR 1



BEZ PRZESZKLENIA

	PRZESZKLENIE	1
NORMAL	NIE	989,-*
PREMIUM	NIE	1169,-*
OPTIMUM	NIE	1769,-*
PRESTIGE	NIE	2690,-*

DOSTĘPNE ROZMIARY DRZWI (szerokość skrzydła)		DOSTAWKI I SKRZYDŁA BIERNE	
80	80N	DEDYKOWANE	PEŁNA
90	90N		
100 Niedostępne dla PRESTIGE Dopłata zgodnie z cennikiem			

DOSTĘPNE KOLORY

(wszystkie kolory w okleinie)

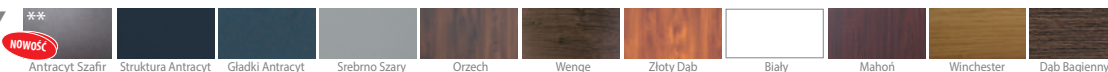



* Podane ceny są cenami netto za kompletne drzwi

** Dostępny wyłącznie dla linii **PRESTIGE** oraz **OPTIMUM** z ościeżnicą **TERMO**

** Niedostępny dla drzwi przeszklnych z ramkami PCV

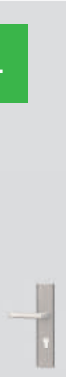
Możliwość wykonania drzwi **Cameleon** jako drzwi pełne bez przetłoczeń, z przetłoczeniami oraz z przeszkleniami (wyłącznie wzory z ramkami ze stali nierdzewnej INOX)

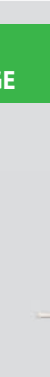
<p>Cameleon NORMAL</p>  <p>NORMAL 889,-* pełne bez przetłoczeń</p> <p>1049,-* pełne z przetłoczeniami</p>	<p>Cameleon PREMIUM</p>  <p>PREMIUM 1909,-* z przeszkleniem (tylko stal nierdzewna)</p> <p>1089,-* pełne bez przetłoczeń</p> <p>1209,-* pełne z przetłoczeniami</p>	<p>Cameleon OPTIMUM</p>  <p>OPTIMUM 2510,-* z przeszkleniem (tylko stal nierdzewna)</p> <p>1689,-* pełne bez przetłoczeń</p> <p>1809,-* pełne z przetłoczeniami</p>	<p>Cameleon TERMO PRESTIGE</p>  <p>PRESTIGE 3510,-* z przeszkleniem (tylko stal nierdzewna)</p> <p>2610,-* pełne bez przetłoczeń</p> <p>2760,-* pełne z przetłoczeniami</p>
--	---	---	---

Drzwi posiadają standard wyposażenia serii NORMAL z tą różnicą, że drzwi **Cameleon** NORMAL posiadają 1 zamek (tylko zamek główny).

Drzwi posiadają standard wyposażenia serii PREMIUM. Drzwi z przeszkleniem występują tylko we wzorach z ramkami INOX

Drzwi posiadają standard wyposażenia serii OPTIMUM. Drzwi z przeszkleniem występują tylko we wzorach z ramkami INOX

Drzwi posiadają standard wyposażenia serii TERMO Prestige. Drzwi z przeszkleniem występują tylko we wzorach z ramkami INOX

W drzwiach w kolorze białym 9010 mogą występować różnice w odcieniach pomiędzy skrzydłem a ościeżnicą oraz elementami dodatkowymi.

Przykładowe możliwości skonfigurowania drzwi **Cameleon**

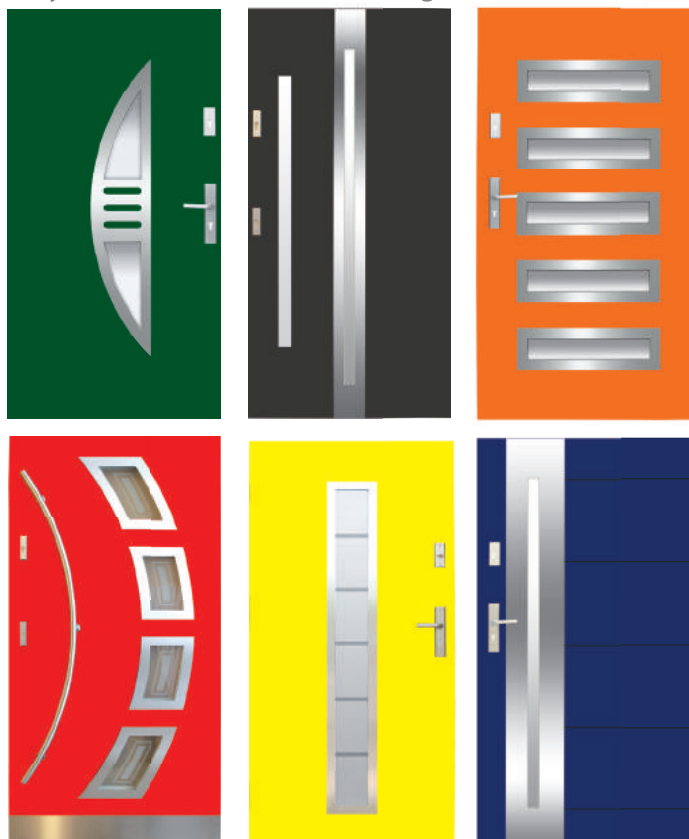

Podane ceny dotyczą drzwi lakierowanych (skrzydło+ościeżnica) w kolorze białym (RAL 9010) .

Każdy inny kolor z palety RAL dopłata:

- 650 zł PREMIUM/NORMAL
- 990 zł PRESTIGE/OPTIMUM

DOSTĘPNE ROZMIARY DRZWI (szerokość skrzydła)	
80	80N
90	90N
100	
Dopłata zgodnie z cennikiem Niedostępne dla TERMO Prestige	

* Podane ceny są cenami netto za kompletne drzwi
** Dostępny wyłącznie dla linii PRESTIGE oraz OPTIMUM z ościeżnicą TERMO

Wzory drzwi bez przeszklenia

<p>WZÓR 1</p> <p>PREMIUM 1169,-* NORMAL 989,-*</p>	<p>WZÓR 2</p> <p>PREMIUM 1289,-* NORMAL 1149,-*</p>	<p>WZÓR 3</p> <p>PREMIUM 1289,-* NORMAL 1149,-*</p>	<p>WZÓR 4</p> <p>PREMIUM 1289,-* NORMAL 1149,-*</p>	<p>WZÓR 5</p> <p>PREMIUM 1289,-* NORMAL 1149,-*</p>	<p>WZÓR 6</p> <p>PREMIUM 1289,-* NORMAL 1149,-*</p>	<p>WZÓR 7</p> <p>PREMIUM 1289,-* NORMAL 1149,-*</p>
<p>WZÓR 8</p> <p>PREMIUM 1289,-* NORMAL 1149,-*</p>	<p>WZÓR 9</p> <p>PREMIUM 1289,-* NORMAL 1149,-*</p>	<p>WZÓR 10</p> <p>PREMIUM 1289,-* NORMAL 1149,-*</p>	<p>WZÓR 11</p> <p>PREMIUM 1289,-* NORMAL 1149,-*</p>	<p>WZÓR 13</p> <p>PREMIUM 1289,-* NORMAL 1149,-*</p>	<p>WZÓR 14</p> <p>PREMIUM 1289,-* NORMAL 1149,-*</p>	<p>WZÓR 15</p> <p>PREMIUM 1289,-* NORMAL 1149,-*</p>
<p>WZÓR 16</p> <p>PREMIUM 1289,-* NORMAL 1149,-*</p>	<p>WZÓR 17</p> <p>PREMIUM 1289,-* NORMAL 1149,-*</p>	<p>WZÓR 18</p> <p>PREMIUM 1289,-* NORMAL 1149,-*</p>	<p>WZÓR 26 C</p> <p>PREMIUM 1289,-* NORMAL 1149,-*</p>	<p>WZÓR 26 D</p> <p>PREMIUM 1289,-* NORMAL 1149,-*</p>	<p>WZÓR 26 E</p> <p>PREMIUM 1289,-* NORMAL 1149,-*</p>	<p>WZÓR 26 G</p> <p>PREMIUM 1289,-* NORMAL 1149,-*</p>
<p>WZÓR 27</p> <p>PREMIUM 1289,-* NORMAL 1149,-*</p>	<p>WZÓR 28</p> <p>PREMIUM 1289,-* NORMAL 1149,-*</p>	<p>WZÓR 33</p> <p>PREMIUM 1289,-* NORMAL 1149,-*</p>	<p>WZÓR 34</p> <p>PREMIUM 1289,-* NORMAL 1149,-*</p>	<p>WZÓR 12</p> <p>PREMIUM 1589,-* NORMAL 1449,-*</p> <p><small>*Bazyl 100% wykonany z drewna</small> 1789,-* <small>*WOK obustronnie</small></p>	<p>WZÓR 19</p> <p>PREMIUM 1689,-* NORMAL 1549,-*</p> <p><small>*Bazyl 100% wykonany z drewna</small> 1889,-* <small>*WOK obustronnie</small></p>	<p>WZÓR 20</p> <p>PREMIUM 1689,-* NORMAL 1549,-*</p> <p><small>*Bazyl 100% wykonany z drewna</small> 1889,-* <small>*WOK obustronnie</small></p>

Wzory drzwi bez przeszklenia



Cennik drzwi bez przeszkleń **PRESTIGE** oraz **OPTIMUM**

* Ramki ze stali nierdzewnej INOX tylko od zewnętrznej strony drzwi

** Ramki ze stali nierdzewnej INOX z obu stron drzwi

		*	**	*	**
Wzór 1	2690	1769			
Wzór 2	2840	1889			
Wzór 3	2840	1889			
Wzór 5	2840	1889			
Wzór 6	2840	1889			
Wzór 7	2840	1889			
Wzór 9	2840	1889			
Wzór 9A	2840	1889			
Wzór 9B	2840	1889			
Wzór 10	2840	1889			
Wzór 11	2840	1889			
Wzór 13	2840	1889			
Wzór 14	2840	1889			
Wzór 18	2840	1889			
Wzór 26C	2840	1889			
Wzór 26D	2840	1889			
Wzór 26E	2840	1889			
Wzór 26G	2840	1889			
Wzór 27	2840	1889			
Wzór 28	2840	1889			
Wzór 33	2840	1889			
Wzór 34	2840	1889			
Wzór 12	3190	3390	2189	2389	
Wzór 12A	3570	3770	2569	2769	
Wzór 12B	3640	3840	2639	2839	
Wzór 12C	3190	3390	2189	2389	
Wzór 19	3390	3590	2289	2489	
Wzór 20	3390	3590	2289	2489	
Wzór 21	3390	3590	2289	2489	
Wzór 22	3190	3390	2189	2389	
Wzór 22A	3540	3740	2589	2789	
Wzór 22B	3190	3390	2189	2389	
Wzór 23	3390	3590	2289	2489	

	*	**	*	**
Wzór 24	3190	3390	2189	2389
Wzór 25	3190	3390	2189	2389
Wzór 26	3190	3390	2189	2389
Wzór 29	---	3590	---	2489
Wzór 30	3190	3390	2189	2389
Wzór 31	3390	3590	2189	2389
Wzór 32	3290	3490	2189	2389
Wzór 35	3390	3590	2289	2489
Wzór 36	3190	3390	2189	2389
Wzór 37	3190	3390	2189	2389
Wzór 38	3190	3390	2189	2389
Wzór 39	3390	3590	2289	2489
Wzór 40	3290	3490	2189	2389
Wzór 41	3290	3490	2189	2389

* Podane ceny są cenami netto za kompletne drzwi

Naświetla

Naświetla dostępne tylko i wyłącznie w komplecie z ościeżnicą TERMO. Po zastosowaniu ościeżnicy TERMO możliwość łączenia z: drzwi jednoskrzydłowe, drzwi dwuskrzydłowe oraz drzwi z dostawkami nieotwieranymi. Wykonane są z ciepłego profilu aluminiowego TERMO. Dostępne we wszystkich kolorach. Każde naświetle posiada w standardzie pakiet 3-szybowy. Podane ceny naświetli zawierają zestaw montażowy.

Istnieje możliwość wykonania naświetli bocznych jak i górnych w rozmiarach niestandardowych czyli pomiędzy wymiarami sugerowanymi w tabelach poniżej. Koszt naświetla o niestandardowym wymiarze to kwota z wymiaru wyższego + 60 zł/szt za każde niestandardowe naświetle.

Możliwe warianty



Naświetla Górne PREMIUM

Szerokość (mm) \ Wysokość (mm)	925 (drzwi „80”)	1025 (drzwi „90”)	1125 (drzwi „100”)	1225	1325	1425	1525	1625	1725	1825	1925	2025	2125	2225	2325	2425	2525	2625
200	590 zł	610 zł	630 zł	650 zł	670 zł	690 zł	710 zł	730 zł	750 zł	770 zł	790 zł	820 zł	840 zł	860 zł	880 zł	900 zł	920 zł	940 zł
300	630 zł	650 zł	670 zł	710 zł	730 zł	760 zł	780 zł	810 zł	850 zł	870 zł	900 zł	930 zł	960 zł	990 zł	1020 zł	1040 zł	1060 zł	1080 zł
400	670 zł	690 zł	720 zł	780 zł	820 zł	840 zł	860 zł	900 zł	940 zł	960 zł	990 zł	1020 zł	1050 zł	1080 zł	1100 zł	1130 zł	1160 zł	1190 zł
500	720 zł	740 zł	760 zł	850 zł	870 zł	900 zł	930 zł	970 zł	1020 zł	1050 zł	1100 zł	1140 zł	1180 zł	1220 zł	1260 zł	1300 zł	1340 zł	1380 zł

Dostępne rodzaje zespołów w naświetlach bocznych:

- 1) standard (szkło przezroczyste) 33.1/14/4/14/TF4
- 2) szkło mleczne 33.1/14/4MAT/14/TF4
- 3) szkło refleksyjne 33.1/14/4Reflex brąz/14/TF4
- 4) piaskowane według wzoru (np. wzór 12) - zdjęcie poglądowe poniżej 33.1/14/4 Piaskowane/14/TF4.
- 5) pełne - panel (w kolorze naświetla)
- 6) 33.1 /14/4 piaskowane w całości/ 14/TF4.

Naświetla Boczne PREMIUM

Szerokość (mm) \ Wysokość (mm)	200	300	400	500
2077	820 zł	930 zł	1020 zł	1140 zł

Naświetla Boczne PREMIUM wyższe niż standard

Szerokość (mm) \ Wysokość (mm)	300	400	500
do 2200	990 zł	1080 zł	1220 zł
do 2300	1020 zł	1100 zł	1260 zł
do 2400	1040 zł	1130 zł	1300 zł

Naświetla Górne OPTIMUM

Szerokość (mm) \ Wysokość (mm)	961 (drzwi „80”)	1061 (drzwi „90”)	1161	1261	1361	1461	1561	1661	1761	1861	1961	2061	2161	2261	2361	2461	2561	2661
200	760 zł	780 zł	800 zł	820 zł	840 zł	860 zł	890 zł	900 zł	920 zł	940 zł	960 zł	970 zł	990 zł	1010 zł	1030 zł	1050 zł	1070 zł	1090 zł
300	820 zł	840 zł	860 zł	900 zł	920 zł	950 zł	970 zł	1000 zł	1040 zł	1060 zł	1090 zł	1120 zł	1150 zł	1180 zł	1210 zł	1230 zł	1250 zł	1270 zł
400	880 zł	900 zł	930 zł	990 zł	1030 zł	1050 zł	1070 zł	1110 zł	1150 zł	1170 zł	1200 zł	1230 zł	1260 zł	1290 zł	1310 zł	1340 zł	1370 zł	1400 zł
500	960 zł	980 zł	1000 zł	1030 zł	1110 zł	1140 zł	1170 zł	1210 zł	1260 zł	1290 zł	1340 zł	1380 zł	1420 zł	1460 zł	1500 zł	1540 zł	1580 zł	1620 zł

Dostępne rodzaje zespołów w naświetlach bocznych:

- 1) standard (szkło przezroczyste) 33.1/18/4/18/TF4
- 2) szkło mleczne 33.1/18/4MAT/18/TF4
- 3) szkło refleksyjne 33.1/18/4Reflex brąz/18/TF4
- 4) piaskowane według wzoru (np. wzór 12) 33.1/18/4 Piaskowane/18/TF4.
- 5) pełne - panel (w kolorze naświetla)
- 6) 33.1/18/4 piaskowane w całości/ 18/TF4.

Naświetla Boczne OPTIMUM

Szerokość (mm) \ Wysokość (mm)	200	300	400	500
2100	990 zł	1150 zł	1260 zł	1420 zł

Naświetla Boczne OPTIMUM wyższe niż standard

Szerokość (mm) \ Wysokość (mm)	300	400	500
do 2200	1180 zł	1290 zł	1460 zł
do 2300	1210 zł	1310 zł	1500 zł
do 2400	1230 zł	1340 zł	1540 zł

Naświetla Górne **PRESTIGE**

Szerokość (mm) \ Wysokość (mm)	989 (drzwi „80”)	1089 (drzwi „90”)	1189	1289	1389	1489	1589	1689	1789	1889	1989	2089	2189	2289	2389	2489	2589	2689
200	760 zł	780 zł	800 zł	820 zł	840 zł	860 zł	890 zł	900 zł	920 zł	940 zł	960 zł	970 zł	990 zł	1010 zł	1030 zł	1050 zł	1070 zł	1090 zł
300	820 zł	840 zł	860 zł	900 zł	920 zł	950 zł	970 zł	1000 zł	1040 zł	1060 zł	1090 zł	1120 zł	1150 zł	1180 zł	1210 zł	1230 zł	1250 zł	1270 zł
400	880 zł	900 zł	930 zł	990 zł	1030 zł	1050 zł	1070 zł	1110 zł	1150 zł	1170 zł	1200 zł	1230 zł	1260 zł	1290 zł	1310 zł	1340 zł	1370 zł	1400 zł
500	960 zł	980 zł	1000 zł	1030 zł	1110 zł	1140 zł	1170 zł	1210 zł	1260 zł	1290 zł	1340 zł	1380 zł	1420 zł	1460 zł	1500 zł	1540 zł	1580 zł	1620 zł

Dostępne rodzaje zespołów w naświetlach bocznych:

- 1) standard (szkło przezroczyste) 33.1/18/4/18/TF4
- 2) szkło mleczne 33.1/18/4MAT/18/TF4
- 3) szkło refleksyjne 33.1/18/4Reflex brąz/18/TF4
- 4) piaskowane według wzoru (np. wzór 12) - zdjęcie poglądowe poniżej 33.1/18/4 Piaskowane/18/TF4.
- 5) pełne - panel (w kolorze naświetla)
- 6) 33.1/18/4 piaskowane w całości/ 18/TF4.

Naświetla Boczne **PRESTIGE**

Szerokość (mm) \ Wysokość (mm)	200	300	400	500
2100	990 zł	1150 zł	1260 zł	1420 zł

Naświetla Boczne **PRESTIGE** wyższe niż standard

Szerokość (mm) \ Wysokość (mm)	300	400	500
do 2200	1180 zł	1290 zł	1460 zł
do 2300	1210 zł	1310 zł	1500 zł
do 2400	1230 zł	1340 zł	1540 zł

Zdjęcia poglądowe



Przykłady złożenia ościeznicy z naświetlem.

Złożenie ościeznicy z naświetlem pod kątem 90°

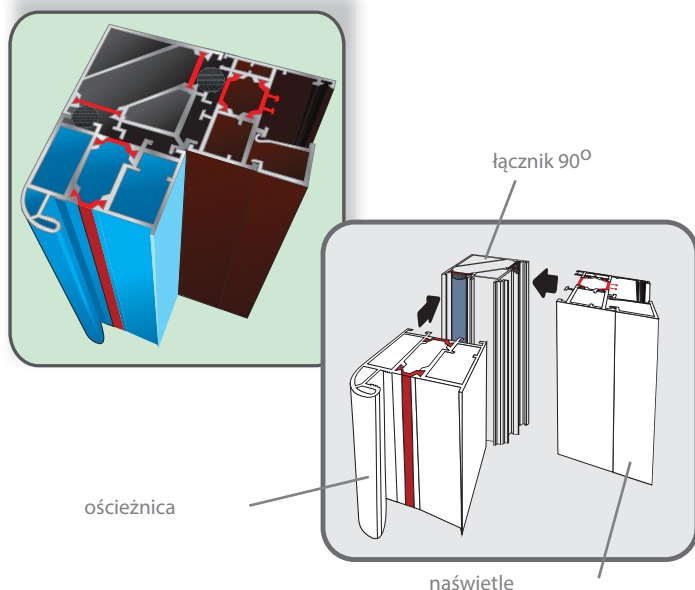

Złożenie ościeznicy z naświetlem

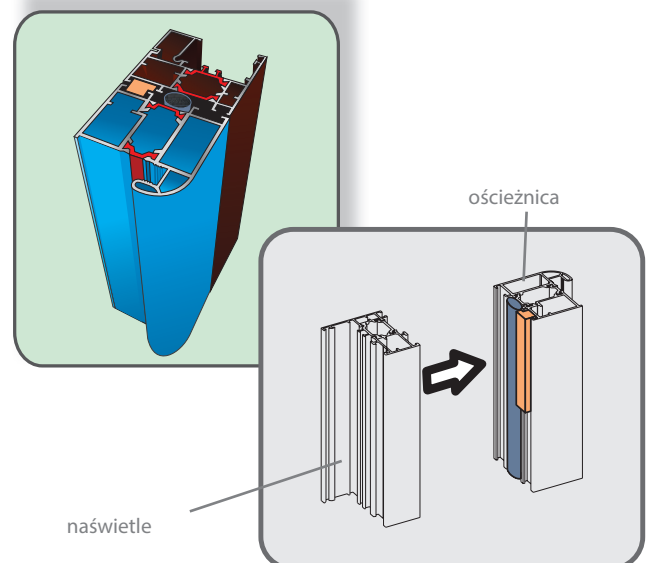

Drzwi stalowe dwuskrzydłowe PREMIUM

Drzwi dwuskrzydłowe posiadają standard wyposażenia serii PREMIUM mogą występować zarówno z ościeżnicami „9” i „11” jak i TERMO (dopłata do ościeżnicy TERMO zgodnie z cennikiem). W przedstawionych wzorach istnieje możliwość zamówienia skrzydła biernego w wersji pełnej bez przetłoczeń, przetłoczonej bądź z przeszkleniem zgodnie z tabelą i rozpiską dopłat. W drzwiach z ościeżnicą TERMO istnieje możliwość zamówienia naświetli górnych oraz bocznych (dopłata zgodnie z cennikiem). Skrzydło biernie jest elementem otwieranym.

DOSTĘPNE KOLORY (wszystkie kolory w okleinie)

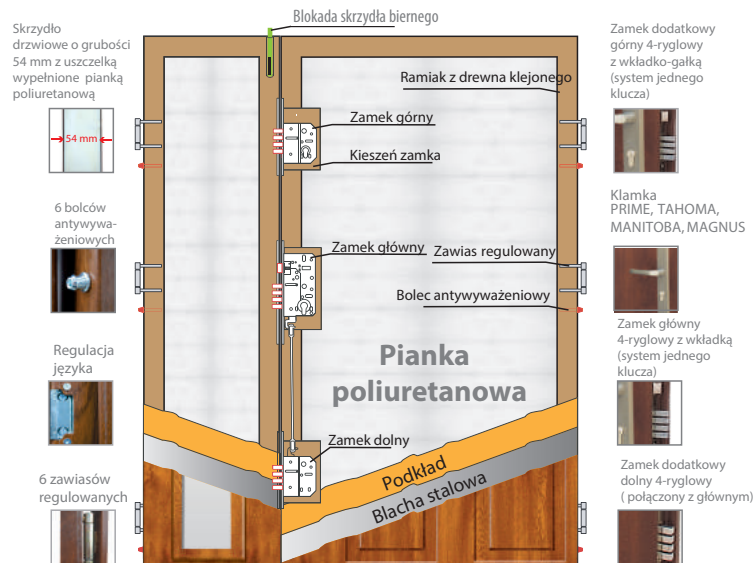
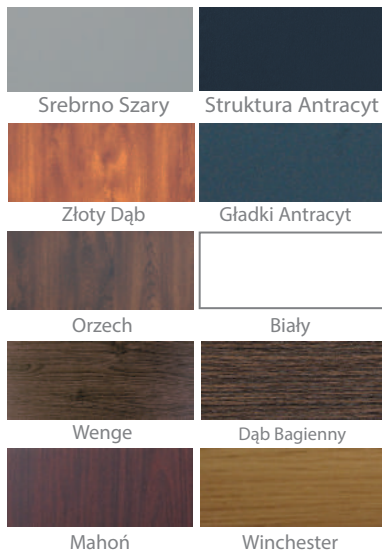

Przykładowe konfiguracje drzwi dwuskrzydłowych

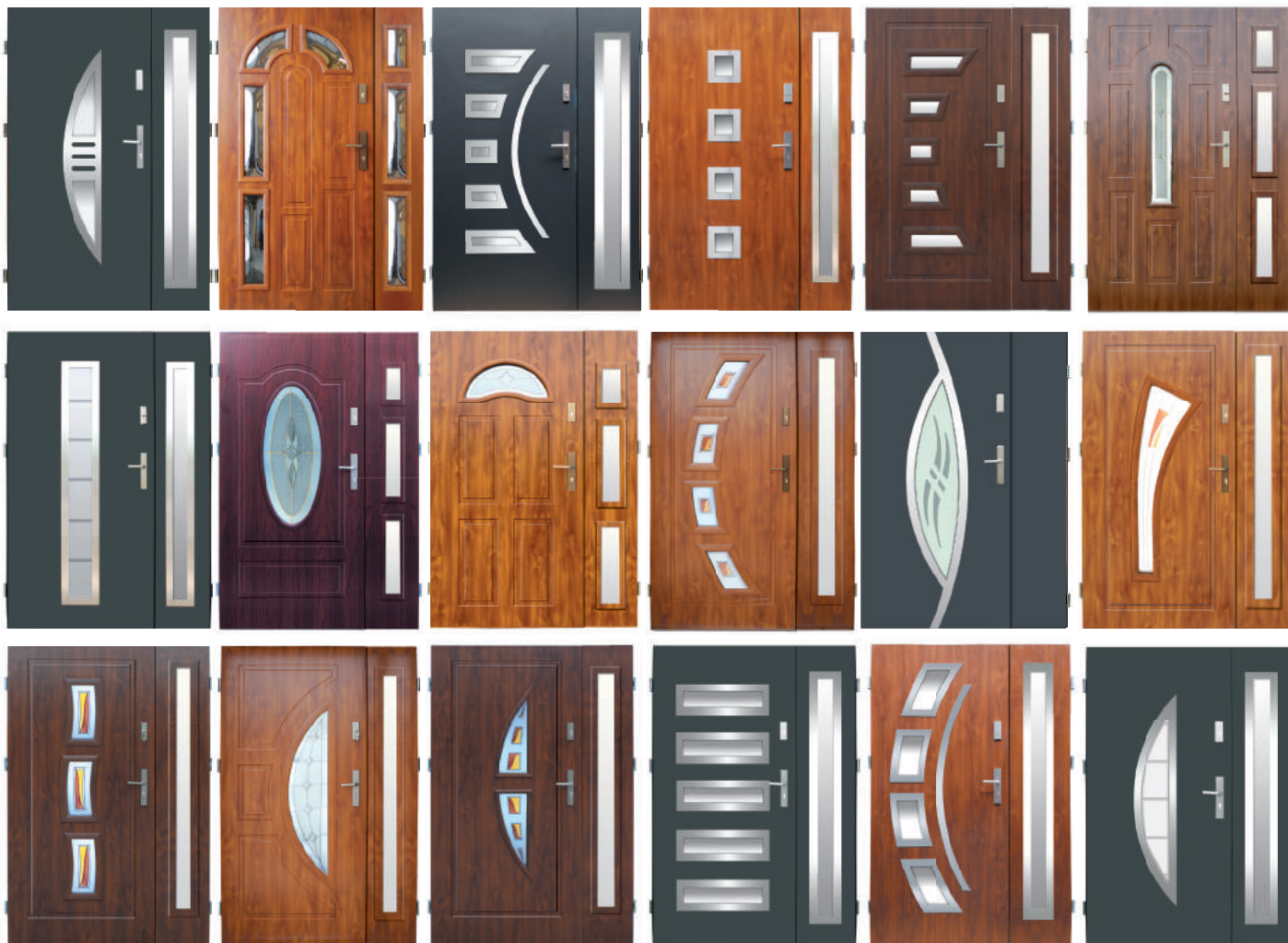

Drzwi stalowe dwuskrzydłowe PREMIUM

Skrzydło bierne PEŁNE



+ 1000 zł

Skrzydło bierne z PRZETŁOCZENIEM i PRZESZKLENIEM

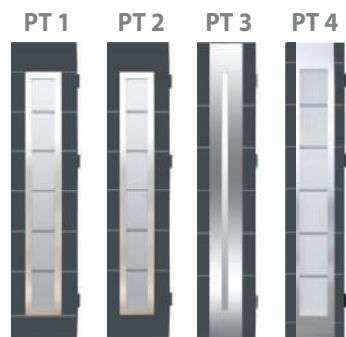

+ 1800 zł + 1800 zł + 1800 zł + 1800 zł

Skrzydło bierne PRZESZKŁONE

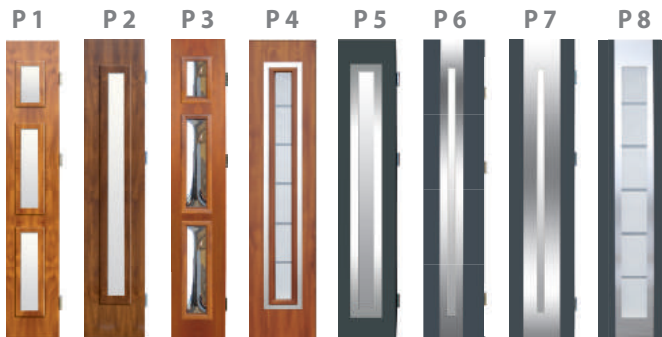

+ 1700 zł + 1400 zł + 1700 zł + 1800 zł + 1600 zł + 1600 zł + 1600 zł + 1600 zł

Skrzydło bierne z PRZETŁOCZENIEM



+ 1100 zł + 1100 zł + 1100 zł + 1100 zł + 1100 zł + 1100 zł + 1100 zł + 1100 zł

Skrzydło bierne z APLIKACJĄ INOX BEZ PRZESZKLENIA

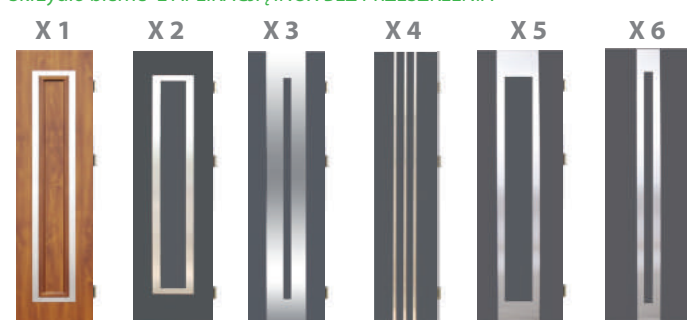

+ ---- + 1400 zł + 1400 zł + 1400 zł + 1400 zł + 1400 zł + 1600 zł + 1600 zł + 1600 zł + 1600 zł + 1600 zł + 1600 zł

CENY DRZWI			CENY DOPLĄT DO DRZWI DWUSKRZYDŁOWYCH		
Wzór	Cena drzwi bez przeszklenia (zł)	Cena drzwi z przeszkleniem (zł)	Skrzydło bierne pełne bez przetłoczeń (zł)	Skrzydło bierne z przetłoczeniami (zł)	Skrzydło bierne przeszkłone (zł)
Wzór 1	1169	—	+1000		
Wzór 2	1289	1549	+1000		
Wzór 3	1289	1549	+1000		
Wzór 4	1289	1549	+1000		
Wzór 5	1289	1549	+1000		
Wzór 6	1289	1789	+1000		
Wzór 7	1289	1889	+1000		
Wzór 8	1289	1889	+1000		
Wzór 9	1289	1989	+1000		
Wzór 10	1289	1889	+1000		
Wzór 11	1289	1989	+1000		
Wzór 12	1589	1789	1989	+1000	
Wzór 13	1289	—	+1000		
Wzór 14	1289	—	+1000		
Wzór 15	1289	1989	+1000		
Wzór 16	1289	1989	+1000		
Wzór 17	1289	1989	+1000		
Wzór 18	1289	1989	+1000		
Wzór 19	1689	1889	2089	+1000	
Wzór 20	1689	1889	2089	+1000	
Wzór 21	1689	1889	2089	+1000	
Wzór 22	1589	1789	1989	+1000	
Wzór 23	1689	1889	2089	+1000	
Wzór 24	1589	1789	1989	+1000	
Wzór 25	1589	1789	1989	+1000	
Wzór 26	1589	1789	1989	+1000	
Wzór 26 C	1289	—	+1000		
Wzór 26 D	1289	—	+1000		
Wzór 27	1289	—	+1000		
Wzór 28	1289	—	+1000		
Wzór 29	—	1889	2089	+1000	
Wzór 30	1589	1789	1989	+1000	
Wzór 31	1589	1789	2089	+1000	
Wzór 32	1589	1789	—	+1000	
Wzór 33	1289	1549	+1000		
Wzór 34	1289	1789	+1000		
Wzór 35	1689	1889	2089	+1000	
Wzór 36	1589	1789	1989	+1000	
Wzór 37	1589	1789	1989	+1000	
Wzór 38	1589	1789	1989	+1000	
Wzór 39	1689	1889	2089	+1000	
Wzór 40	1589	1789	—	+1000	
Wzór 41	1589	1789	—	+1000	
Wzór 42	1289	1889	+1000		
CAMELEON PREMIUM	pełne bez przetłoczeń 1089 pełne z przetłoczeniami 1209	1909	+1000		

+ w zależności od powyższego wzoru

+ w zależności od powyższego wzoru

Do ceny wybranego wzoru drzwi jednoskrzydłowych z serii PREMIUM należy doliczyć kwotę zgodnie z poniższą tabelą.

Dostępne rodzaje przeszkleń w skrzydle biernym:

PT1 / PT2 / PT3 / PT4 - Standard (przezroczyste), Reflex płaski, Piaskowana w całości, Piaskowana wg wzoru, Mleczna
 P1 / P3 - Reflex płaski, Reflex wypukły, Mleczna
 P2 - Standard (przezroczyste), Reflex płaski, Mleczna, Piaskowana w całości
 P4/ P5/ P6/ P7/ P8 - Standard (przezroczyste), Piaskowana wg wzoru, Refleks płaski, Mleczna
 PT1 / PT2 / P4/ P5 - Kryształ, Srebrna kostka, Czarna kostka, Dwie kostki

DOSTĘPNE ROZMIARY DRZWI DWUSKRZYDŁOWYCH		
Szerokość zestawu	Szerokość skrzydła	Szerokość skrzydła biernego
110	80	30
120	90	30
	80	40
130	80	50
	90	40
	100	30
140	80	60
	90	50
	100	40
150	90	60
	100	50
160	100	60
Dopłata zgodnie z cennikiem		

Istnieje możliwość wykonania w skrzydle biernym innych przeszkleń niż sugerowane (wyłącznie po konsultacji z działem sprzedaży).

Drzwi z dostawkami nieotwieranymi

Drzwi z dostawkami posiadają standard wyposażenia dokładnie taki jak wybrana linia drzwi i dodatkowo zawsze wyposażone w ciepłą ościeżnicę TERMO. Dostawki czyli tzw. imitacje skrzydła mogą występować z jednej strony lub z obu stron skrzydła głównego i zawsze w standardzie skonstruowane są również na bazie ościeżnicy ciepłej TERMO. Dostawki są elementami uniwersalnymi i w wersji pojedynczej ta sama dostawka może występować z lewej lub z prawej strony w zależności od potrzeby. Ościeżnica drzwiowa z ościeżnicą dostawki łączona jest analogicznie do połączenia z naświetlem.

Dostawki nieotwierane dostępne w szerokościach 30, 40, 50 i 60 (dostępność zależna od linii drzwi)

DOSTĘPNE KOLORY (wszystkie kolory w okleinie)

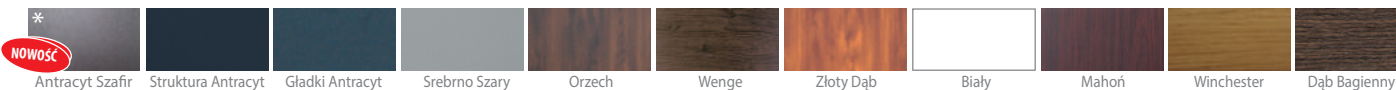

* Dostępny wyłącznie dla linii PRESTIGE oraz OPTIMUM z ościeżnicą TERMO

Dostawki nieotwierane PREMIUM

Szerokość dostawki np. 40 oznacza, że skrzydło dostawki wraz z ościeżnicą ma po zewnętrznej stronie całkowitą szerokość Sc 40 cm.

DOSTĘPNE ROZMIARY DOSTAWEK

Szerokość zestawu Sc (mm)	Szerokość skrzydła	Szerokość dostawki Sc
1525	80	30 + 30
1625	90	30 + 30
1725	80	40 + 40
1725	100	30 + 30
1825	90	40 + 40
1925	100	40 + 40
1925	80	50+50
itd.		
Dopłata do drzwi 100 zgodnie z cennikiem dopłat		

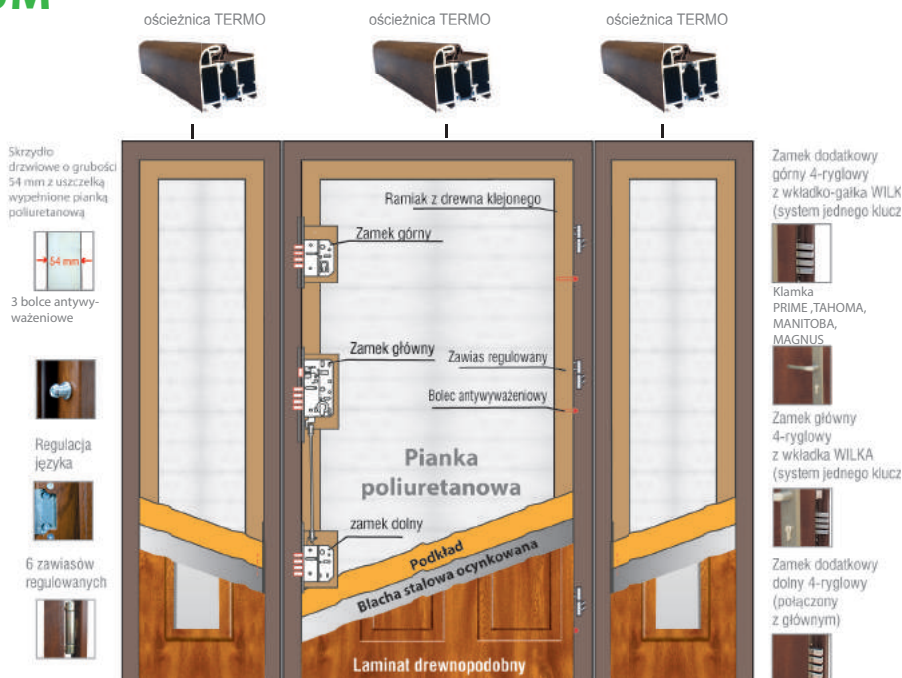

Dostawki nieotwierane OPTIMUM

Szerokość dostawki np. 40 oznacza, że skrzydło dostawki wraz z ościeżnicą ma po zewnętrznej stronie całkowitą szerokość Sc 40 cm.

DOSTĘPNE ROZMIARY DOSTAWEK

Szerokość zestawu Sc (mm)	Szerokość skrzydła	Szerokość dostawki Sc
1761	80	40 + 40
1861	90	40 + 40
1961	100	40 + 40
1961	80	50+50
itd.		
Dopłata do drzwi 100 zgodnie z cennikiem dopłat		

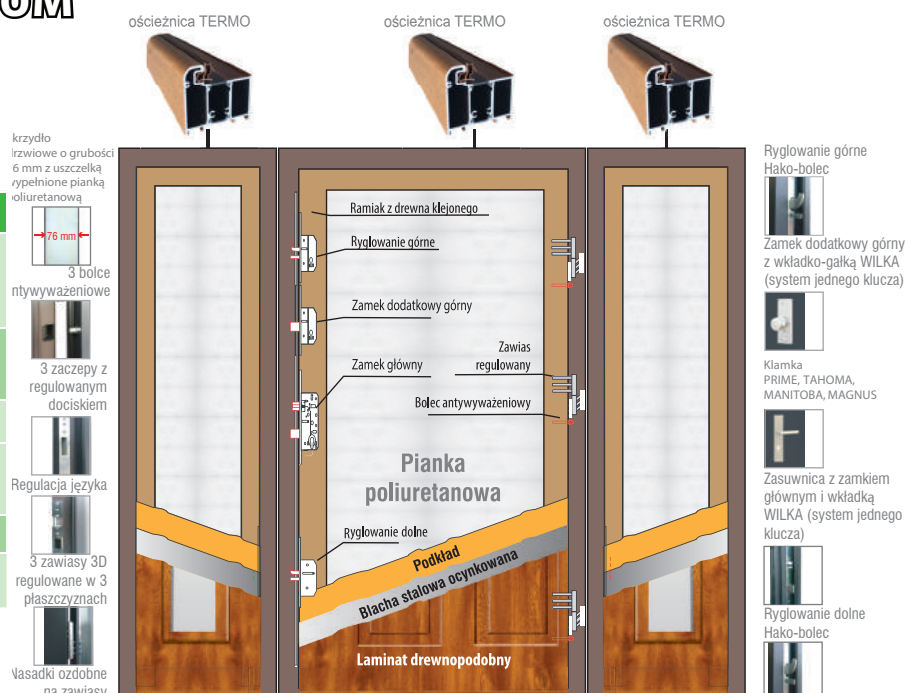

Drzwi z dostawkami nieotwieranymi

Dostawki nieotwierane **PRESTIGE**

Szerokość dostawki np. 40 oznacza, że skrzydło dostawki wraz z ościeżnicą ma po zewnętrznej stronie całkowitą szerokość Sc 40 cm.

ościeżnica TERMO PRESTIGE ościeżnica TERMO PRESTIGE ościeżnica TERMO PRESTIGE



Skrzydło drzwiowe o grubości 86 mm z uszczelką wypełnioną pianką poliuretanową

86 mm

Nasadki ozdobne na zawiasy

3 zawiasy 3D regulowane w 3 płaszczyznach

3 zaczepy z regulowanym dociskiem

6 bolców antywyważeniowych

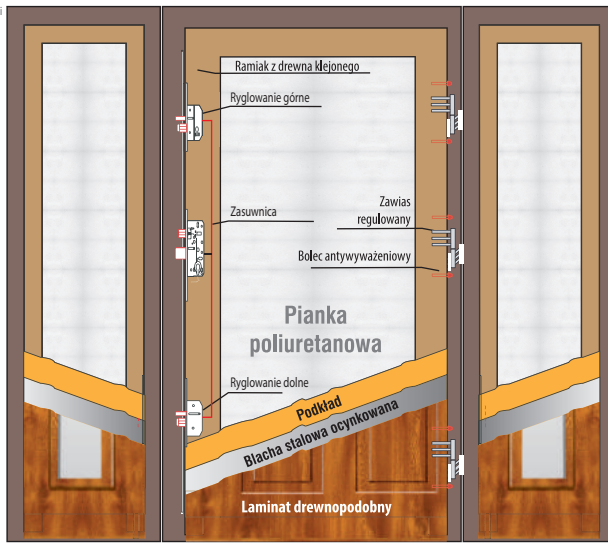

Ryglowanie górne uruchamiane kluczem z dodatkowym językiem górnym



Wkładko-gałka lub wkładka obustronna WILKA



Zasuwnica z zamkiem głównym i językiem centralnym



Klamka PRIME, TAHOMA, MANITOBA, MAGNUS



Ryglowanie dolne uruchamiane kluczem z dodatkowym językiem dolnym



DOSTĘPNE ROZMIARY DOSTAWEK		
Szerokość zestawu Sc (mm)	Szerokość skrzydła	Szerokość dostawki Sc
1789	80	40 + 40
1889	90	40 + 40
1989	80	50+50
itd.		
Dopłata do drzwi 100 zgodnie z cennikiem dopłat		

Dostępność poniższych szerokości tylko dla linii **PREMIUM**. Dla linii **OPTIMUM** i **PRESTIGE** dostępne szerokości po konsultacji z działem sprzedaży.

	Dostawka PEŁNA	Dostawka z PRZETŁOCZENIAMI PRZESZKLENIENIEM				Dostawki PRZESZKŁONE							
		PT 1	PT 2	PT 3	PT 4	P 1	P 2	P 3	P 4	P 5	P 6	P 7	P 8
PREMIUM	+1300	+1950	+1950	+1950	+1950	+1900	+1700	+1900	+2100	+1850	+1850	+1850	+1850
dost. szerokości	30,40,50,60	30,50,60	40,50,60	40,50,60	40,50,60	40,50,60	40,50,60	40,50,60	40,50,60	40,50,60	30,40,50,60	40,50,60	40,50,60
OPTIMUM	+1500	+2150	+2150	+2150	+2150	+2100	+1900	+2100	+2300	+2050	+2050	+2050	+2050
dost. szerokości	30,40,50	50	50	50	50	50	50	50	50	50	40,50	50	50
PRESTIGE	+1700	+2350	+2350	+2350	+2350	+2300	+2100	+2300	+2500	+2250	+2250	+2250	+2250
dost. szerokości	30,40,50	50	50	50	50	50	50	50	50	50	40,50	50	50

Dostawki z PRZETŁOCZENIEM



	T 1	T 2	T 3	T 4	T 5	T 6	T 7	T 8
PREMIUM	+1400	+1400	+1400	+1400	+1400	+1400	+1400	+1400
dost. szerokości	30,40,50,60	30,40,50,60	30,40,50,60	30,40,50,60	30,40,50,60	30,40,50,60	30,40,50,60	30,40,50,60
OPTIMUM	+1600	+1600	+1600	+1600	+1600	+1600	+1600	+1600
dost. szerokości	40,50	40,50	30,40,50	40,50	40,50	30,40,50	30,40,50	30,40,50
PRESTIGE	+1800	+1800	+1800	+1800	+1800	+1800	+1800	+1800
dost. szerokości	40,50	40,50	30,40,50	40,50	40,50	30,40,50	30,40,50	30,40,50

Dostawki z APLIKACJĄ INOX BEZ PRZESZKLENIA

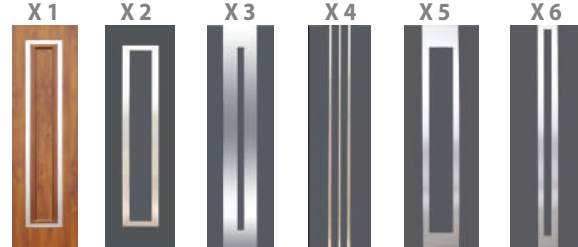

	X 1	X 2	X 3	X 4	X 5	X 6	
PREMIUM	+1700	+1700	+1700	+1700	+1700	+1700	PREMIUM
dost. szerokości	40,50,60	40,50,60	40,50,60	40,50,60	40,50,60	30,40,50,60	dost. szerokości
OPTIMUM	+1900	+1900	+1900	+1900	+1900	+1900	OPTIMUM
dost. szerokości	50	50	50	40,50	50	40,50	dost. szerokości
PRESTIGE	+2100	+2100	+2100	+2100	+2100	+2100	PRESTIGE
dost. szerokości	50	50	50	40,50	50	40,50	dost. szerokości
PREMIUM	+1950	+1850	+1850	+1850	+1850	+1850	PREMIUM
dost. szerokości	40,50,60	40,50,60	40,50,60	40,50,60	40,50,60	30,40,50,60	dost. szerokości
OPTIMUM	+2150	+2050	+2050	+2050	+2050	+2050	OPTIMUM
dost. szerokości	50	50	50	40,50	50	40,50	dost. szerokości
PRESTIGE	+2350	+2250	+2250	+2250	+2250	+2250	PRESTIGE
dost. szerokości	50	50	50	40,50	50	40,50	dost. szerokości

Ceny zawierają 1 sztukę dostawki.

Dostępne rodzaje przeszkleń w dostawkach:

PT1 / PT2 / PT3 / PT4 - Standard (przeźroczyste), Reflex płaski, Piaskowana w całości, Piaskowana wg wzoru, Mleczna

P1 / P3 - Reflex płaski, Reflex wypukły, Mleczna P2 - Standard (przeźroczyste),

Reflex płaski, Mleczna, Piaskowana w całości

P4/ P5/ P6/ P7/ P8 - Standard (przeźroczyste), Piaskowana wg wzoru, Refleks płaski, Mleczna

PT1 / PT2 / P4/ P5 - Kryształ, Srebrna kostka, Czarna kostka, Dwie kostki

Drzwi z dostawkami nieotwieranymi

Wzór	CENY DRZWI		Dopłata za ośc. TERMO	CENY DOPŁAT DO DRZWI Z DOSTAWKAMI		
	Cena drzwi bez przeszklenia (zł)	Cena drzwi z przeszkleniem (zł)	Dostawka	Dostawka pełna bez przetłoczeń (zł)	Dostawka z przetłoczeniami (zł)	Dostawka przeszkłona (zł)
Wzór 1	PREMIUM	1169	--	+680	+1300	
	OPTIMUM	1739	--	+750	+1500	
	PRESTIGE	2690	--	--	+1700	
Wzór 2	PREMIUM	1289	1549	+680	+1300	
	OPTIMUM	1839	2149	+750	+1500	
	PRESTIGE	2840	3290	--	+1700	
Wzór 3	PREMIUM	1289	1549	+680	+1300	
	OPTIMUM	1839	2149	+750	+1500	
	PRESTIGE	2840	3290	--	+1700	
Wzór 4	PREMIUM	1289	1549	+680	+1300	
	OPTIMUM	1839	2149	+750	+1500	
	PRESTIGE	--	--	--	+1700	
Wzór 5	PREMIUM	1289	1549	+680	+1300	
	OPTIMUM	1839	2149	+750	+1500	
	PRESTIGE	2840	3290	--	+1700	
Wzór 6	PREMIUM	1289	1789	+680	+1300	
	OPTIMUM	1839	2339	+750	+1500	
	PRESTIGE	2840	3490	--	+1700	
Wzór 7	PREMIUM	1289	1889	+680	+1300	
	OPTIMUM	1839	2439	+750	+1500	
	PRESTIGE	2840	3540	--	+1700	
Wzór 8	PREMIUM	1289	1889	+680	+1300	
	OPTIMUM	1839	2439	+750	+1500	
	PRESTIGE	--	--	--	+1700	
Wzór 9	PREMIUM	1289	1989	+680	+1300	
	OPTIMUM	1839	2539	+750	+1500	
	PRESTIGE	2840	3590	--	+1700	
Wzór 10	PREMIUM	1289	1889	+680	+1300	
	OPTIMUM	1839	2439	+750	+1500	
	PRESTIGE	2840	3540	--	+1700	
Wzór 11	PREMIUM	1289	1989	+680	+1300	
	OPTIMUM	1839	2539	+750	+1500	
	PRESTIGE	2840	3590	--	+1700	
Wzór 12	PREMIUM	1589	1789	+680	+1300	
	OPTIMUM	2189	2389	+750	+1500	
	PRESTIGE	3190	3390	+350	+1700	
Wzór 13	PREMIUM	1289	--	+680	+1300	
	OPTIMUM	1839	--	+750	+1500	
	PRESTIGE	2840	--	--	+1700	
Wzór 14	PREMIUM	1289	--	+680	+1300	
	OPTIMUM	1839	--	+750	+1500	
	PRESTIGE	2840	--	--	+1700	
Wzór 15	PREMIUM	1289	1989	+680	+1300	
	OPTIMUM	1839	2539	+750	+1500	
	PRESTIGE	--	--	--	+1700	
Wzór 16	PREMIUM	1289	1989	+680	+1300	
	OPTIMUM	1839	2539	+750	+1500	
	PRESTIGE	--	--	--	+1700	
Wzór 17	PREMIUM	1289	1989	+680	+1300	
	OPTIMUM	1839	2539	+750	+1500	
	PRESTIGE	--	--	--	+1700	
Wzór 18	PREMIUM	1289	1989	+680	+1300	
	OPTIMUM	1839	2539	+750	+1500	
	PRESTIGE	2840	3590	--	+1700	
Wzór 19	PREMIUM	1689	1889	+680	+1300	
	OPTIMUM	2289	2489	+750	+1500	
	PRESTIGE	3390	3590	+370	+1700	
Wzór 20	PREMIUM	1689	1889	+680	+1300	
	OPTIMUM	2289	2489	+750	+1500	
	PRESTIGE	3390	3590	+370	+1700	
Wzór 21	PREMIUM	1689	1889	+680	+1300	
	OPTIMUM	2289	2489	+750	+1500	
	PRESTIGE	3390	3590	+370	+1700	
Wzór 22	PREMIUM	1589	1789	+680	+1300	
	OPTIMUM	2189	2389	+750	+1500	
	PRESTIGE	3190	3390	+350	+1700	
Wzór 23	PREMIUM	1689	1889	+680	+1300	
	OPTIMUM	2289	2489	+750	+1500	
	PRESTIGE	3390	3590	+370	+1700	
Wzór 24	PREMIUM	1589	1789	+680	+1300	
	OPTIMUM	2189	2389	+750	+1500	
	PRESTIGE	3190	3390	+350	+1700	
Wzór 25	PREMIUM	1589	1789	+680	+1300	
	OPTIMUM	2189	2389	+750	+1500	
	PRESTIGE	3190	3390	+350	+1700	
Wzór 26	PREMIUM	1589	1789	+680	+1300	
	OPTIMUM	2189	2389	+750	+1500	
	PRESTIGE	3190	3390	+350	+1700	
Wzór 26C	PREMIUM	1289	--	+680	+1300	
	OPTIMUM	1839	--	+750	+1500	
	PRESTIGE	2840	--	--	+1700	
Wzór 26D	PREMIUM	1289	--	+680	+1300	
	OPTIMUM	1839	--	+750	+1500	
	PRESTIGE	2840	--	--	+1700	

+ w zależności od powyższego wzoru

+ w zależności od powyższego wzoru

Drzwi z dostawkami nieotwieranymi

Wzór	CENY DRZWI			Dopłata za ośc. TERMO	CENY DOPŁAT DO DRZWI Z DOSTAWKAMI		
	Cena drzwi bez przeszklenia (zł)	Cena drzwi z przeszkleniem (zł)	Dostawka		Dostawka pełna bez przetłoczeń (zł)	Dostawka z przetłoczeniami (zł)	Dostawka przeszklona (zł)
Wzór 27	PREMIUM	1289	--	+680	+1300		
	OPTIMUM	1839	--	+750	+1500		
	PRESTIGE	2840	--	--	+1700		
Wzór 28	PREMIUM	1289	--	+680	+1300		
	OPTIMUM	1839	--	+750	+1500		
	PRESTIGE	2840	--	--	+1700		
Wzór 29	PREMIUM	1889	2089	+680	+1300		
	OPTIMUM	2489	2639	+750	+1500		
	PRESTIGE	3220	3790	--	+1700		
Wzór 30	PREMIUM	1589	1789	+680	+1300		
	OPTIMUM	2189	2389	+750	+1500		
	PRESTIGE	3190	3390	3590	--		
Wzór 31	PREMIUM	1589	1789	+680	+1300		
	OPTIMUM	2189	2389	+750	+1500		
	PRESTIGE	3390	3590	3790	--		
Wzór 32	PREMIUM	1589	1789	+680	+1300		
	OPTIMUM	2189	2389	+750	+1500		
	PRESTIGE	3290	3490	--	+1700		
Wzór 33	PREMIUM	1289	1549	+680	+1300		
	OPTIMUM	1839	2139	+750	+1500		
	PRESTIGE	2840	3280	--	+1700		
Wzór 34	PREMIUM	1289	1789	+680	+1300		
	OPTIMUM	1839	2339	+750	+1500		
	PRESTIGE	2840	3490	--	+1700		
Wzór 35	PREMIUM	1689	1889	+680	+1300		
	OPTIMUM	2289	2489	+750	+1500		
	PRESTIGE	3390	3590	3790	--		
Wzór 36	PREMIUM	1589	1789	+680	+1300		
	OPTIMUM	2189	2389	+750	+1500		
	PRESTIGE	3190	3390	3590	--		
Wzór 37	PREMIUM	1589	1789	+680	+1300		
	OPTIMUM	2189	2389	+750	+1500		
	PRESTIGE	3190	3390	3590	--		
Wzór 38	PREMIUM	1589	1789	+680	+1300		
	OPTIMUM	2189	2389	+750	+1500		
	PRESTIGE	3190	3390	3590	--		
Wzór 39	PREMIUM	1689	1889	--	+1300		
	OPTIMUM	2289	2489	--	+1500		
	PRESTIGE	3390	3590	3790	--		
Wzór 40	PREMIUM	1589	1789	+680	+1300		
	OPTIMUM	2189	2389	+750	+1500		
	PRESTIGE	3290	3490	--	+1700		
Wzór 41	PREMIUM	1589	1789	+680	+1300		
	OPTIMUM	2189	2389	+750	+1500		
	PRESTIGE	3290	3490	--	+1700		
Wzór 42	PREMIUM	1289	1889	+680	+1300		
	OPTIMUM	1839	2439	+750	+1500		
	PRESTIGE	2840	3540	--	+1700		
CAMELEON	PREMIUM	pełne bez przetłoczeń 1089	1909	+680	+1300		
	OPTIMUM	pełne bez przetłoczeń 1689	2510	+750	+1500		
	PRESTIGE	pełne bez przetłoczeń 2610	3510	--	+1700		







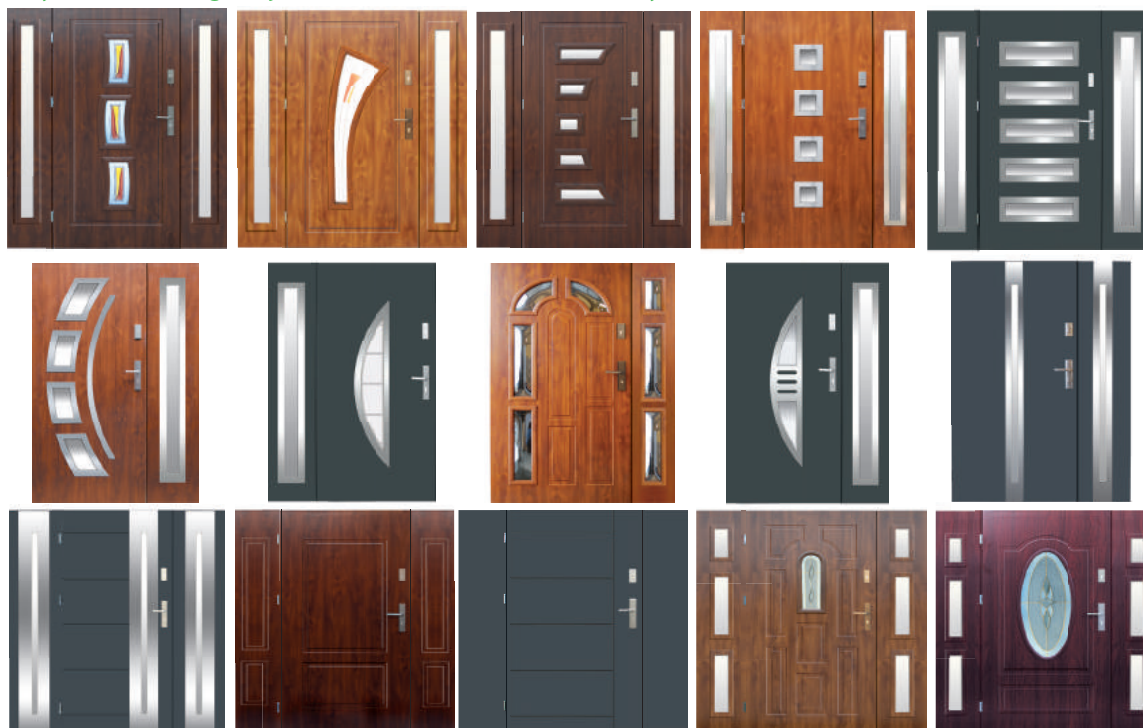

+ w zależności od powyższego wzoru

+ w zależności od powyższego wzoru

Przykładowe konfiguracje drzwi z dostawkami nieotwieranymi



Akcesoria standardowe (wliczone w cenę drzwi)

		PREMIUM/ NORMAL	OPTIMUM	PRESTIGE
	Klamka PRIME dostępne kolory: Stare Złoto lub INOX (stal nierdzewna)	95,-	105,-	95,-
	Klamka TAHOMA dostępne kolory: Stare Złoto lub INOX (stal nierdzewna)	95,-	105,-	95,-
	Klamka MANITOBA dostępne kolory: INOX (kolor stali nierdzewnej), Stare Złoto lub Tytan	95,-	105,-	95,-
	Klamka MAGNUS dostępne kolory: INOX (kolor stali nierdzewnej), Stare Złoto lub Tytan	95,-	105,-	95,-
	Klamka Lambda dostępne kolory: Tytan, Stare Złoto (drzwi Normal)	55,- <small>Drzwi NORMAL</small>	-	-
	Wkładka (30/45) wkładko-gałka (30/45) (system jednego klucza)	65,- <small>Drzwi NORMAL</small>	-	-
	Wkładka WILKA (30/45) wkładko-gałka (30/45) (system jednego klucza)	65,-	-	-
	Wkładka WILKA (50/50) wkładko-gałka (50/50) (system jednego klucza)	-	105,-	-
	Wkładko-gałka lub wkładka obustronna WILKA (55/55)	-	-	75,-
	Próg aluminiowy z uszczelką	45,-	-	-
	Próg PCV z uszczelką	45,-	-	-
	Próg aluminiowy	-	60,-	-
	Ciepły próg PCV/ALU z przegrodą termiczną do ościeżnicy TERMO	-	85,-	85,-

Akcesoria za dopłatą

	PREMIUM/ NORMAL	OPTIMUM	PRESTIGE
 <p>Drzwi wyższe niż standardowa wysokość. Maksymalna wysokość wraz z ościeżnicą Hc do 2400 mm. Dostępne wyłącznie z ościeżnicą TERMO.</p>	860,- + ościeżnica TERMO	890,- + ościeżnica TERMO	980,-
 <p>Ościeżnica TERMO (drzwi PREMIUM)</p>	680,-	-	-
 <p>Ościeżnica TERMO (drzwi OPTIMUM)</p>	-	750	-
 <p>Klamka MANITOBA kolor: BLACK</p>	55,- ^① 150,- ^② <small>dopłata do linii PREMIUM</small>	55,- ^① 160,- ^②	55,- ^① 150,- ^②
 <p>Klamka MAGNUS kolor: BLACK</p>	55,- ^① 150,- ^② <small>dopłata do linii PREMIUM</small>	55,- ^① 160,- ^②	55,- ^① 150,- ^②
 <p>Klamka Prestige klasa C (z zabezpieczeniem) dostępne kolory: Tytan, Stare Złoto lub INOX (stal nierdzewna)</p>	185,- ^① 280,- ^② <small>dopłata do linii PREMIUM</small>	175,- ^① 280,- ^②	185,- ^① 280,- ^②
 <p>Klamka Prestige, klasa C (bez zabezpieczenia) dostępne kolory: Tytan, Stare Złoto lub INOX (stal nierdzewna)</p>	145,- ^① 240,- ^② <small>dopłata do linii PREMIUM</small>	135,- ^① 240,- ^②	145,- ^① 240,- ^②
 <p>Klamka Prestige klasa C (z zabezpieczeniem) dostępne kolory: BLACK</p>	285,- ^① 380,- ^② <small>dopłata do linii PREMIUM</small>	275,- ^① 380,- ^②	285,- ^① 380,- ^②
 <p>Klamka Magnus klasa C (z zabezpieczeniem) dostępne kolory: Stare Złoto lub INOX (stal nierdzewna)</p>	185,- ^① 280,- ^② <small>dopłata do linii PREMIUM</small>	175,- ^① 280,- ^②	185,- ^① 280,- ^②
 <p>Klamko-gałka klasa C dostępne kolory: stare złoto lub INOX (stal nierdzewna)</p>	240,- ^① 335,- ^② <small>dopłata do linii PREMIUM</small>	-	-
 <p>Okucia klasa C (z zabezpieczeniem) do pochwytów jedno i dwustronnych kolor INOX</p>	185,- ^① 280,- ^② <small>dopłata do linii PREMIUM</small>	175,- ^① 280,- ^②	185,- ^① 280,- ^②
 <p>Okucia klasa C (z zabezpieczeniem) do pochwytów jedno i dwustronnych kolor BLACK</p>	285,- ^① 380,- ^② <small>dopłata do linii PREMIUM</small>	275,- ^① 380,- ^②	285,- ^① 380,- ^②
 <p>Klamko-gałka kolor Tytan Stare Złoto lub INOX (stal nierdzewna)</p>	55,- ^① 150,- ^② <small>dopłata do linii PREMIUM</small>	45,- ^① 150,- ^②	55,- ^① 150,- ^②
 <p>Wkładka (30/45) wkładko-gałka (30/45) WILKA klasa C (system jednego klucza)</p>	75,- ^① 140,- ^②	-	-
 <p>Wkładka (50/50) wkładko-gałka (50/50) WILKA klasa C (system jednego klucza)</p>	-	140,- ^① 245,- ^②	-
 <p>Wkładko-gałka lub wkładka obustronna WILKA (55/55) klasa C</p>	-	-	75,- ^① 150,- ^②

① Dotyczy wymiany za komplet podstawowy

② Dotyczy zakupu osobnego kompletu

Aksesoria za dopłatą

Akcesoria za dopłatą		PREMIUM/ NORMAL	OPTIMUM	PRESTIGE
60 cm  NOWOŚĆ	Pochwył okrągły 60cm ALFA (kął montaży 45° lub 90°) Kolor: INOX (stal nierdzewna)	390,- klamko-pochwył 590,- pochwył obustronny	390,- klamko-pochwył 590,- pochwył obustronny	390,- klamko-pochwył 590,- pochwył obustronny
120 cm 	Pochwył okrągły 120cm ALFA (kął montaży 45° lub 90°) Kolor: INOX (stal nierdzewna)	490,- klamko-pochwył 690,- pochwył obustronny	490,- klamko-pochwył 690,- pochwył obustronny	490,- klamko-pochwył 690,- pochwył obustronny
150 cm 	Pochwył okrągły 150cm ALFA (kął montaży 45° lub 90°) Kolor: INOX (stal nierdzewna)	550,- klamko-pochwył 750,- pochwył obustronny	550,- klamko-pochwył 750,- pochwył obustronny	550,- klamko-pochwył 750,- pochwył obustronny
 150 cm	Pochwył okrągły z przyciskiem 150cm ALFA (kął montaży 45° lub 90°) Kolor: INOX (stal nierdzewna) Wymaga zastosowania elektrozaczeplu oraz zasilacza	780,- klamko-pochwył 980,- pochwył obustronny + obustronny przycisk	780,- klamko-pochwył 980,- pochwył obustronny + obustronny przycisk	780,- klamko-pochwył 980,- pochwył obustronny + obustronny przycisk
120 cm 	Pochwył okrągły 120cm ALFA (kął montaży 45° lub 90°) Kolor: BLACK	620,- klamko-pochwył 820,- pochwył obustronny	620,- klamko-pochwył 820,- pochwył obustronny	620,- klamko-pochwył 820,- pochwył obustronny
150 cm 	Pochwył okrągły 150cm ALFA (kął montaży 45° lub 90°) Kolor: BLACK	680,- klamko-pochwył 880,- pochwył obustronny	680,- klamko-pochwył 880,- pochwył obustronny	680,- klamko-pochwył 880,- pochwył obustronny
 150 cm	Pochwył okrągły z przyciskiem 150cm ALFA (kął montaży 45° lub 90°) Kolor: BLACK Wymaga zastosowania elektrozaczeplu oraz zasilacza	960,- klamko-pochwył 1260,- pochwył obustronny + obustronny przycisk	960,- klamko-pochwył 1260,- pochwył obustronny + obustronny przycisk	960,- klamko-pochwył 1260,- pochwył obustronny + obustronny przycisk
120 cm 	Pochwył prostokątny 120cm BETA (kął montaży 45° lub 90°) Kolor: INOX	490,- klamko-pochwył 690,- pochwył obustronny	490,- klamko-pochwył 690,- pochwył obustronny	490,- klamko-pochwył 690,- pochwył obustronny
150 cm 	Pochwył prostokątny 150cm BETA (kął montaży 45° lub 90°) Kolor: INOX	550,- klamko-pochwył 750,- pochwył obustronny	550,- klamko-pochwył 750,- pochwył obustronny	550,- klamko-pochwył 750,- pochwył obustronny
 150 cm	Pochwył prostokątny z przyciskiem 150cm BETA (kął montaży 45° lub 90°) Kolor: INOX (stal nierdzewna) Wymaga zastosowania elektrozaczeplu oraz zasilacza	780,- klamko-pochwył 980,- pochwył obustronny + obustronny przycisk	780,- klamko-pochwył 980,- pochwył obustronny + obustronny przycisk	780,- klamko-pochwył 980,- pochwył obustronny + obustronny przycisk
120 cm 	Pochwył prostokątny 120cm BETA (kął montaży 45° lub 90°) Kolor: BLACK	620,- klamko-pochwył 820,- pochwył obustronny	620,- klamko-pochwył 820,- pochwył obustronny	620,- klamko-pochwył 820,- pochwył obustronny
150 cm 	Pochwył prostokątny 150cm BETA (kął montaży 45° lub 90°) Kolor: BLACK	680,- klamko-pochwył 880,- pochwył obustronny	680,- klamko-pochwył 880,- pochwył obustronny	680,- klamko-pochwył 880,- pochwył obustronny
 150 cm	Pochwył prostokątny z przyciskiem 150cm BETA (kął montaży 45° lub 90°) Kolor: BLACK Wymaga zastosowania elektrozaczeplu oraz zasilacza	960,- klamko-pochwył 1260,- pochwył obustronny + obustronny przycisk	960,- klamko-pochwył 1260,- pochwył obustronny + obustronny przycisk	960,- klamko-pochwył 1260,- pochwył obustronny + obustronny przycisk
150 cm 	Pochwył w łuku okrągły OMEGA do wzoru 36 i 38 Kolor: INOX	550,- klamko-pochwył 750,- pochwył obustronny	550,- klamko-pochwył 750,- pochwył obustronny	550,- klamko-pochwył 750,- pochwył obustronny
60 cm  NOWOŚĆ	Pochwył w łuku okrągły GAMMA Kolor: BLACK do wzoru 31	430,- klamko-pochwył 630,- pochwył obustronny	430,- klamko-pochwył 630,- pochwył obustronny	430,- klamko-pochwył 630,- pochwył obustronny
60 cm 	Pochwył w łuku okrągły GAMMA Kolor: INOX do wzoru 31	430,- klamko-pochwył 630,- pochwył obustronny	430,- klamko-pochwył 630,- pochwył obustronny	430,- klamko-pochwył 630,- pochwył obustronny

Aksesoria za dopłatą

Akcesoria za dopłatą		PREMIUM/ NORMAL	OPTIMUM	PRESTIGE
150 cm 	Pochwyty w łuku okrągłym GAMMA Kolor: INOX do wzoru 31 NOWOŚĆ	430,- <small>klamko-pochwyty</small> 630,- <small>pochwyty obustronny</small>	430,- <small>klamko-pochwyty</small> 630,- <small>pochwyty obustronny</small>	430,- <small>klamko-pochwyty</small> 630,- <small>pochwyty obustronny</small>
90 cm 	Pochwyty w łuku okrągłym SIGMA Kolor: INOX do wzoru 21, 31	490,- <small>klamko-pochwyty</small> 690,- <small>pochwyty obustronny</small>	490,- <small>klamko-pochwyty</small> 690,- <small>pochwyty obustronny</small>	490,- <small>klamko-pochwyty</small> 690,- <small>pochwyty obustronny</small>
150 cm 	Pochwyty w łuku okrągłym SIGMA Kolor: INOX do wzoru 21, 31	550,- <small>klamko-pochwyty</small> 750,- <small>pochwyty obustronny</small>	550,- <small>klamko-pochwyty</small> 750,- <small>pochwyty obustronny</small>	550,- <small>klamko-pochwyty</small> 750,- <small>pochwyty obustronny</small>
120 cm 	Pochwyty okrągły TORO (kąt montażu 90°) Kolor: INOX NOWOŚĆ	590,- <small>klamko-pochwyty</small> 890,- <small>pochwyty obustronny</small>	590,- <small>klamko-pochwyty</small> 890,- <small>pochwyty obustronny</small>	590,- <small>klamko-pochwyty</small> 890,- <small>pochwyty obustronny</small>
180 cm 	Pochwyty okrągły TORO (kąt montażu 90°) Kolor: INOX NOWOŚĆ	750,- <small>klamko-pochwyty</small> 1050,- <small>pochwyty obustronny</small>	750,- <small>klamko-pochwyty</small> 1050,- <small>pochwyty obustronny</small>	750,- <small>klamko-pochwyty</small> 1050,- <small>pochwyty obustronny</small>
	Cyfrowy wizjer drzwiowy Yale Ekran LCD o średnicy 4 cali kamera na podczerwień. Po naciśnięciu dzwonka pod kamerą zapisuje do 50 zdjęć NOWOŚĆ	380,-	380,-	380,-
	Wizjer szerokokątny (złoty lub srebrny)	25,-	30,-	35,-
	Elektrozaczep z funkcją rolki Napięcie znamionowe 8-12V AC. Niezbędne jest zastosowanie samozamykacza w przypadku korzystania z funkcji rolki	180,-	180,-	540,- <small>cena obejmuje niezbędny komplet - 3szt</small>
	Uniwersalny zasilacz do elektrozaczepu Niezbędny dla zastosowania pochwyty z przyciskiem lub elektrozaczepu (podłączonego do zasilania) NOWOŚĆ	95,-	95,-	95,-
	Kontaktrony dostępne kolory: (biały, brązowy, antracyt)	90,-	90,-	90,-
	Łącznik TERMO 90° Profil, który daje się w prosty sposób połączyć z ramą TERMO lub naświetlami TERMO umożliwiając połączenie elementów po kątem 90 stopni	240,-/mb.	340,-/mb.	340,-/mb.
28 mm 	Poszerzenia TERMO Profile poszerzające , które dają się w prosty sposób połączyć z ramą TERMO lub naświetlami TERMO umożliwiając manewrowanie przede wszystkim wymiarami szerokości całkowitej ramy.	125,-/mb.	175,-/mb.	175,-/mb.
52 mm 	Poszerzenia TERMO Profile poszerzające , które dają się w prosty sposób połączyć z ramą TERMO lub naświetlami TERMO umożliwiając manewrowanie przede wszystkim wymiarami szerokości całkowitej ramy.	160,-/mb.	220,-/mb.	220,-/mb.
114 mm 	Poszerzenia TERMO Profile poszerzające , które dają się w prosty sposób połączyć z ramą TERMO lub naświetlami TERMO umożliwiając manewrowanie przede wszystkim wymiarami szerokości całkowitej ramy.	260,-/mb.	390,-/mb.	390,-/mb.
15 mm 	Poszerzenia podprogowe PCV NOWOŚĆ	-	35,-/mb.	35,-/mb.
30 mm 	Poszerzenia podprogowe PCV	-	40,-/mb.	40,-/mb.

Akcesoria za dopłatą

Akcesoria za dopłatą

	PREMIUM/ NORMAL	OPTIMUM	PRESTIGE
 60 mm	-	70,-/mb.	70,-/mb.
 120 mm	-	120,-/mb.	120,-/mb.
 Poszerzenia podprogowe do wszystkich progów (PCV i ALU) Wysokość 30 mm Poszerzenia podprogowe można łączyć ze sobą na dowolną wysokość.	26,-/mb.	-	-
 Samozamykacz nawierzchniowy z ramieniem dostępne kolory: (brązowy, srebrny) Niedostępny dla ościeżnicy „9”	230,- <small>bez blokady ramienia</small> 360,- <small>z blokadą ramienia</small>	230,- <small>bez blokady ramienia</small> 360,- <small>z blokadą ramienia</small>	-
 Samozamykacz chowany listwowy (srebrny). Niewidoczny po zamknięciu skrzydła	-	680,- <small>Dostępny tylko z ościeżnicą TERMO</small>	680,-
 Samozamykacz nawierzchniowy listwowy (srebrny) Niedostępny dla ościeżnicy „9”	590,-	590,-	590,-
 Próg drewniano - aluminiowy Wysokość 20 mm, Dąb, Dostępny tylko do ościeżnic stalowych 9 i 11. Dla drzwi otwieranych na zewnątrz.	45,- ^① 90,- ^②	-	-
 Zamknięcie dolne skrzydła Do samodzielnego skrócenia drzwi (tylko drzwi jednoskrzydłowe)	15,-	-	-
 Skrócenie drzwi Max 10cm Możliwość skrócenia wybranych wzorów powyżej 10 cm po konsultacji z działem sprzedaży (dopłata).	80,- <small>drzwi jednoskrzydłowe</small> 160,- <small>drzwi dwuskrzydłowe</small>	120,- <small>max 10 cm</small>	160,- <small>skrót 5 cm</small> 280,- <small>skrót 5-10 cm</small>
 Drzwi 100” (skrzydło o rozmiarze 100 cm)	180,-	180,-	-
 Wzmocnienie pod samozamykacz	60,-	60,-	60,-
 Niestandardowy wymiar naświetla	60,-	60,-	60,-
 Bikolor drzwi jednoskrzydłowe	280,- <small>kpl. (skrzydło + ościeżnica)</small>	380,- <small>kpl. (skrzydło + ościeżnica)</small>	380,- <small>kpl. (skrzydło + ościeżnica)</small>
 Bikolor drzwi dwuskrzydłowe Drzwi w innej okleinie od zewnątrz, w innej okleinie od wewnątrz (tylko z ościeżnicą TERMO)	400 zł,- <small>kpl. (skrzydło czynne + skrzydło bierne + ościeżnica)</small>	-	-
 Bikolor Naświetla/Bikolor dostawka nieotwierana Naświetla w innej okleinie od zewnątrz, w innej okleinie od wewnątrz	120,-/120,-	160,-/160,-	160,-/160,-
 Duokolor Skrzydło o dwóch różnych kolorach z jednej strony skrzydła. Dostępne jedno lub dwustronnie we wzorach 25, 26, 30, 37, 38.	390,- <small>jednostronnie</small> 450,- <small>dwustronnie</small>	390,- <small>jednostronnie</small> 450,- <small>dwustronnie</small>	390,- <small>jednostronnie</small> 450,- <small>dwustronnie</small>

Akcesoria za dopłatą

	PREMIUM/ NORMAL	OPTIMUM	PRESTIGE
 <p>Kopniak Element ozdobny INOX u dołu drzwi wysokości 15 cm</p>	80,- <small>jednostronnie</small> 160,- <small>dwustronnie</small>	80,- <small>jednostronnie</small> 160,- <small>dwustronnie</small>	80,- <small>jednostronnie</small> 160,- <small>dwustronnie</small>
 <p>Drzwiczki dla kota Wykonane z tworzywa odpornego na różne warunki atmosferyczne, Przezroczysta cicho działająca klapka, Ze specjalną uszczelką oraz magnetycznym domknięciem, posiada 4 funkcje wchodzenia. Kolor: biały, brązowy, szary</p>	190,-	290,-	290,-
 <p>Preparat czyszcząco-nabłyszczający do stali nierdzewnej INOX (poj. 650 ml) w zestawie ze ściereczką z mikrofibry. Usuwa kurz, tłuszcz, ślady palców. Konserwuje powierzchnię nadając jej odpowiednie zabezpieczenie, pozostawiając połysk bez smug.</p>	49,-	49,-	49,-
 <p>Przemalowanie DRZWI (rama + skrzydło) na dowolny kolor z palety RAL: 1) jednokolorowo RAL/RAL 2) dwukolorowo RAL/RAL (inny RAL od zewnątrz, inny RAL od wewnątrz). Tylko z ościeżnicą TERMO. 3) dwukolorowo RAL/okleina (okleina z jednej strony, RAL z drugiej. Tylko z ościeżnicą TERMO.</p>	650,- <small>drzwi jednoskrzydłowe</small> 980,- <small>drzwi dwuskrzydłowe</small>	990,-	990,-
 <p>Przemalowanie NAŚWIETLA na dowolny kolor z palety RAL: 1) jednokolorowo 2) dwukolorowo (inny RAL od zewnątrz, inny RAL od wewnątrz). 3) dwukolorowo (okleina z jednej strony, RAL z drugiej. Dotyczy każdego rodzaju naswietla niezależnie od wymiarów.</p>	380,- <small>naświetla z szybą</small> 480,- <small>naświetla z panelem</small>	480,- <small>naświetla z szybą</small> 580,- <small>naświetla z panelem</small>	480,- <small>naświetla z szybą</small> 580,- <small>naświetla z panelem</small>
 <p>Przemalowanie elementu dodatkowego TERMO: 1) jednokolorowo 2) dwukolorowo (inny RAL od zewnątrz, inny RAL od wewnątrz). 3) dwukolorowo (okleina z jednej strony, RAL z drugiej. Dotyczy 1 sztuki niezależnie od długości każdego rodzaju poszerzenia oraz łącznika 90 stopni.</p>	180,-	250,-	250,-
 <p>Przemalowanie DOSTAWKI na dowolny kolor z palety RAL: 1) jednokolorowo 2) dwukolorowo (inny RAL od zewnątrz, inny RAL od wewnątrz). 3) dwukolorowo (okleina z jednej strony, RAL z drugiej. Dotyczy każdego rodzaju dostawki niezależnie od wymiarów.</p>	480,-	580,-	580,-
 <p>System automatycznego otwierania drzwi System biometryczny (Czytnik linii papilarnych) - Otwieranie za pomocą odcisku palca</p>	-	-	3800,-
 <p>System automatycznego otwierania drzwi System kodowy - Otwieranie poprzez wprowadzenie kodu na klawiaturze</p>	-	-	3500,-
 <p>System automatycznego otwierania drzwi System zbliżeniowy - Otwieranie poprzez zbliżeniowy czytnik (w zestawie 3 szt.) lub np. kluczyk samochodowy</p>	-	-	3500,-
 <p>Drzwi przystosowane do podłączenia zewnętrznego sterowania. Dyposażone w: - odpowiednią zasuwnicę - silnik - wyprowadzone okablowanie</p>	-	-	1900,-

Przykładowe realizacje

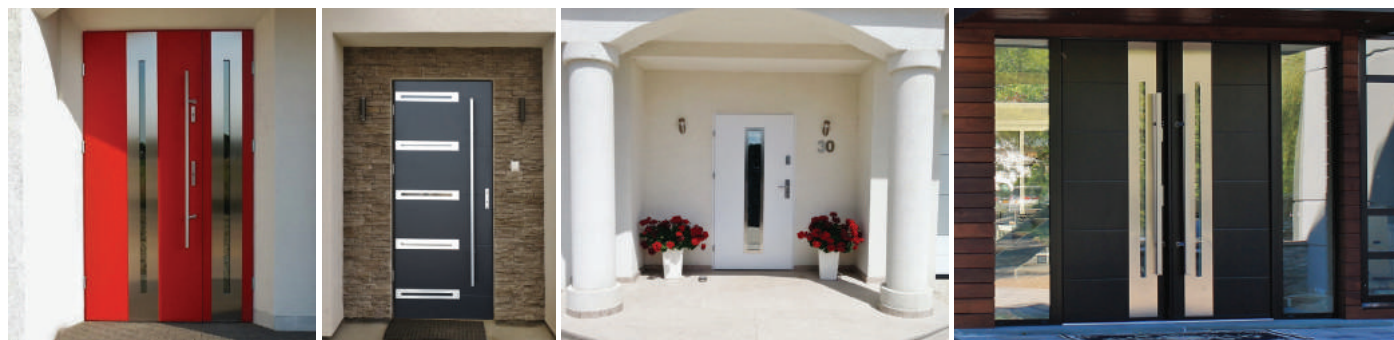

Rodzaje ościeżnic

Każda ościeżnica w standardzie posiada uszczelkę

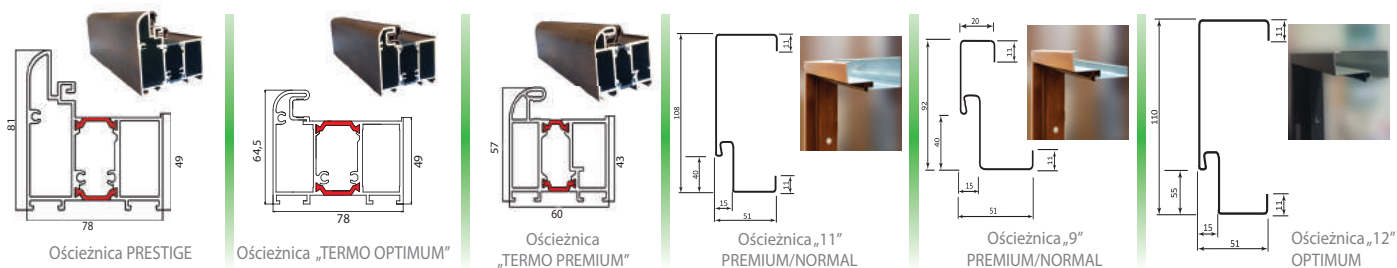

Wymiary drzwi

Sposób wymiarowania drzwi z ościeżnicą „11”, „12” oraz TERMO i TERMO PRESTIGE

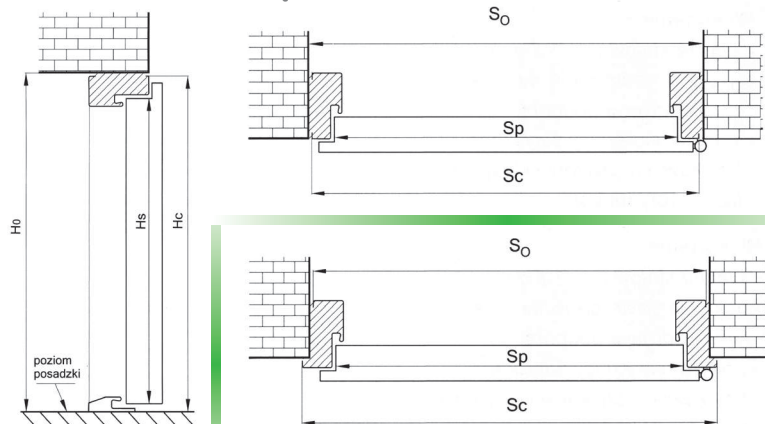

Sposób wymiarowania drzwi z ościeżnicą „9”

W przypadku skracania drzwi z ościeżnicą „9” zawsze uwzględniamy, że standardową wysokością tej ościeżnicy jest 2070 mm, który to wymiar jest punktem odniesienia.

Szerokość	Wysokość skrzydła w przyldze Hs [mm]	Szerokość skrzydła w przyldze Sp [mm]	PREMIUM / NORMAL									
			Całkowita wysokość ościeżnicy Hc [mm]		Całkowita szerokość ościeżnicy Sc [mm]		Wysokość otworu w ścianie (gotowa posadzka) H° [mm]			Szerokość otworu w ścianie S0 [mm]		
			Ościeżnica „11” i „9”	Ościeżnica „TERMO”	Ościeżnica „11” i „9”	Ościeżnica „TERMO”	Ościeżnica „11”	Ościeżnica „9”	Ościeżnica „TERMO”	Ościeżnica „11”	Ościeżnica „9”	Ościeżnica „TERMO”
„80”	2015	827	2070	2077	908	925	2080	2050	2087	928	868	945
„90”	2015	927	2070	2077	1008	1025	2080	2050	2087	1028	968	1045
„100”	2015	1027	2070	2077	1108	1125	2080	2050	2087	1128	1068	1145
„110”	2015	1131	2070	2077	1213	1230	2080	2050	2087	1233	1170	1250
„120”	2015	1231	2070	2077	1313	1330	2080	2050	2087	1333	1270	1350
„130”	2015	1331	2070	2077	1413	1430	2080	2050	2087	1433	1370	1450
„140”	2015	1431	2070	2077	1513	1530	2080	2050	2087	1533	1470	1550
„150”	2015	1531	2070	2077	1613	1630	2080	2050	2087	1633	1570	1650
„160”	2015	1631	2070	2077	1713	1730	2080	2050	2087	1733	1670	1750
„80N”	2015	777	2070	2077	858	875	2080	2050	2087	878	818	895
„90N”	2015	877	2070	2077	958	975	2080	2050	2087	978	918	995
OPTIMUM												
			Ościeżnica „12”	Ościeżnica „TERMO”	Ościeżnica „12”	Ościeżnica „TERMO”	Ościeżnica „12”	Ościeżnica „TERMO”	Ościeżnica „12”	Ościeżnica „TERMO”	Ościeżnica „12”	Ościeżnica „TERMO”
„80”	2015	851	2087	2100	934	961	2097	2110	2097	2110	954	981
„90”	2015	951	2087	2100	1034	1061	2097	2110	2097	2110	1054	1081
„100”	2015	1051	2087	2100	1134	1161	2097	2110	2097	2110	1154	1181
„80N”	2015	801	2087	2100	884	911	2097	2110	2097	2110	904	931
„90N”	2015	901	2087	2100	984	1011	2097	2110	2097	2110	1004	1031
PRESTIGE												
„80”	2014	868	-----	2100	-----	989	-----	2110	-----	2110	-----	1009
„90”	2014	968	-----	2100	-----	1089	-----	2110	-----	2110	-----	1109
„80N”	2014	818	-----	2100	-----	939	-----	2110	-----	2110	-----	959
„90N”	2014	918	-----	2100	-----	1039	-----	2110	-----	2110	-----	1059

PRODUCENT:



okna i drzwi
84-242 Luzino
ul. Wielki Las 19
tel./fax 58 678 01 77 58 678 00 98
e-mail: wiked@wiked.pl

www.wiked.pl

pieczęć dystrybutora