

HERSE SET

DRZWI Z ZAMKAMI
ANTYWŁAMANIOWYMI

DRZWI WEJŚCIOWE WEWNĄTRZKLATKOWE



DRZWI WEWNĘTRZNE
WEJŚCIOWE HERSE



■ INFORMACJE OGÓLNE

Drzwi Herse przeznaczone są do budownictwa użyteczności publicznej i mieszkaniowej jako drzwi wewnętrzne wejściowe (nie dotyczy szerokości „80N”).

Skrzydło HERSE z ościeżnicą stałą, regulowaną z progiem ze stali nierdzewnej, dębowym lub uszczelką opadającą posiada izolacyjność akustyczną na poziomie $R_w = 32$ dB.

Drzwi HERSE SET w PAKIETACH GOLD i SILVER są złożone w całość z zamontowanym progiem oraz w pakiecie GOLD mają otworowanie do montażu klamki i szyldu górnego.

■ KONSTRUKCJA

- ramiak z płyty MDF pokryty dwiema płytami HDF
- wypełnienie specjalistyczną płytą Homalight
- wzmocnienie sklejką o grubości 18 mm
- grubość skrzydła 46 mm
- dodatkowa uszczelka w skrzydle
- skrzydło można podciąć do 8 cm

■ WYKOŃCZENIE

- krawędź skrzydła wykonana w technologii SOFT lub SOFT PCV
- płyta HDF pokryta okleiną lub folią PCV
- szczegóły frezowania w HERSE MAX SET pokazane na str. 104

■ OKUCIA

- trzy srebrne zawiasy 2-czopowe z regulacją 3D
- dwa zamki trzy bolcowe antywłamaniowe w klasie RC2 na wkładkę patentową (w cenie opcjonalny wybór tylko zamka dolnego)
- trzy bolce antywyważeniowe po stronie zawiasów (w cenie opcjonalny wybór bez bolców)

■ SZKLENIE

- brak

■ OŚCIEŻNICA PRZYLGOWA STAŁA I REGULOWANA DO SKRZYDŁA HERSE

- rabat 15% od cen ościeżnic przylgowych przy jednoczesnej rezygnacji z zamka górnego i bolców antywyważeniowych (nie dotyczy ościeżnic stalowych)
- możliwość zastosowania w ościeżnicach elektrozaczepu tylko do zamka dolnego co wyklucza zastosowanie zamka górnego w skrzydle
- zaczep główny w ościeżnicach z regulacją
- skrzydło 80N można zamawiać tylko z ościeżnicą stałą i w okleinie PCV lub z ościeżnicą stalową

■ DOSTĘPNE SZEROKOŚCI SKRZYDEŁ

| | | | |
|----|----|------|--|
| 80 | 90 | 80 N | dostępne tylko w soft PCV i z ościeżnicą stałą |
|----|----|------|--|

Technologia **SOFT PCV**

polega na podciśnieniowym oklejaniu powierzchni płaskiej bądź frezowanej łącznie z felcem drzwiowym folią PCV o grubości do 0,7 mm, której łączenie występuje w jednym niewidocznym miejscu. Okleiny PCV tworzą niepowtarzalną i stabilną powłokę odporną na zarysowania, działanie skrajnych temperatur, wilgoci oraz detergentów.

Technologia SOFT PCV wykorzystywana jest przy produkcji skrzydeł wewnętrznych wejściowych z kolekcji HERSE.



SOFT PCV

Technologia **SOFT**

polega na oklejaniu powierzchni płaskiej oraz felcu drzwiowego folią w jednym kawałku, której łączenie występuje tylko w jednym, niewidocznym miejscu.

Skrzydło SOFT nie posiada ostrych krawędzi, co stanowi o jego estetycznym i nowoczesnym wyglądzie. Skrzydło wykończone jest okleiną o zwiększonej odporności na zarysowania, co zdecydowanie poprawia ich odporność na intensywne użytkowanie.

Skrzydło SOFT posiada dodatkowe ramiaki pionowe, co polepsza sztywność całego skrzydła; ma to szczególne znaczenie dla skrzydeł z dużą ilością szkła.



SOFT

HERSE SET

DRZWI Z ZAMKAMI
ANTYWŁAMANIOWYMI

DRZWI WEJŚCIOWE WEWNĄTRZKLATKOWE



ZAMEK GÓRNY ANTYWŁAMANIOWY



ZAMEK DOLNY ANTYWŁAMANIOWY



ZACZEP GŁÓWNY Z REGULACJĄ
W OŚCIEŻNICY



SKRZYDŁO 46 mm
ZE WZMOCNIENIEM SKLEJKĄ 18 mm



KLAMKA ESSEN



DŹWIEKO-
CIEŁNOŚĆ
32dB



ZAWIAS 2-CZOPOWY Ø16 Z REGULACJĄ 3D



BOLCE ANTYWYWAŻENIOWE



OŚCIEŻNICA STAŁA



PRÓG DĘBOWY



PRÓG STAL NIERDZEWNA



USZCZELKA OPADAJĄCA

PRZEKRÓJ SKRZYDŁA HERSE



WIZJER

PRZEKRÓJ OŚCIEŻNICY STAŁEJ DREWNIANEJ

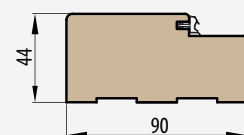

PRÓG DĘBOWY – PRZEKRÓJ

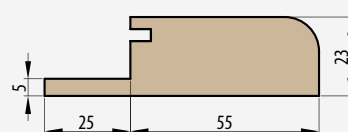

TECHNOLOGIA SOFT PCV

DOSTĘPNE OŚCIEŻNICE STAŁE I REGULOWANE

SOFT PCV

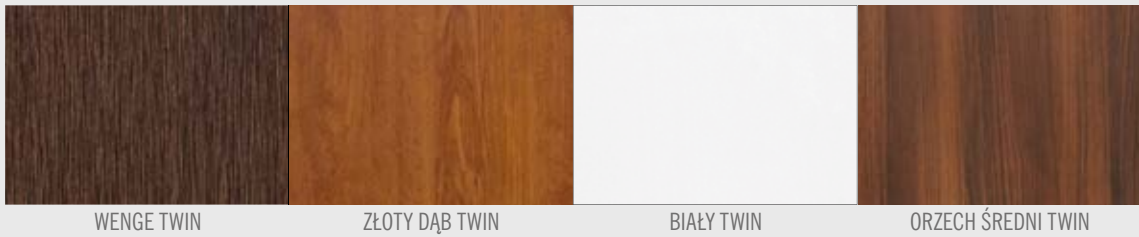

WENGE TWIN

ZŁOTY DĄB TWIN

BIAŁY TWIN

ORZECH ŚREDNI TWIN

TECHNOLOGIA SOFT PCV

DOSTĘPNE OŚCIEŻNICE STAŁE

SOFT PCV

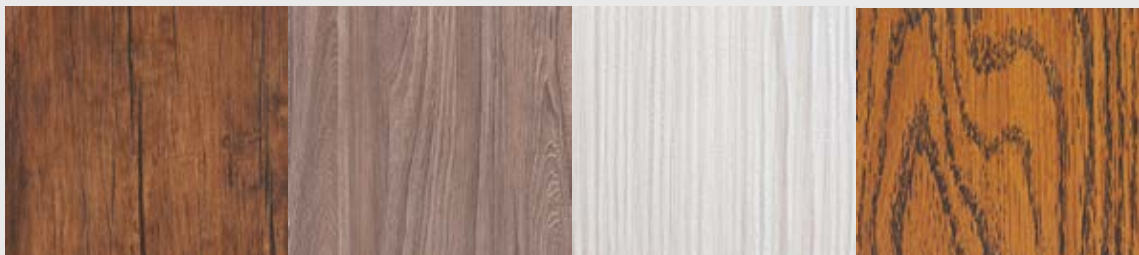

DĄB ANTYCZNY TWIN

AKACJA SZARA TWIN

JESION BIAŁY TWIN

DĄB DESKA TWIN

SOFT PCV



ORZECH JASNY TWIN

WENGE GRAFIT TWIN

DĄB CIEMNY TWIN

TECHNOLOGIA SOFT

DOSTĘPNE OŚCIEŻNICE STAŁE I REGULOWANE

SOFT

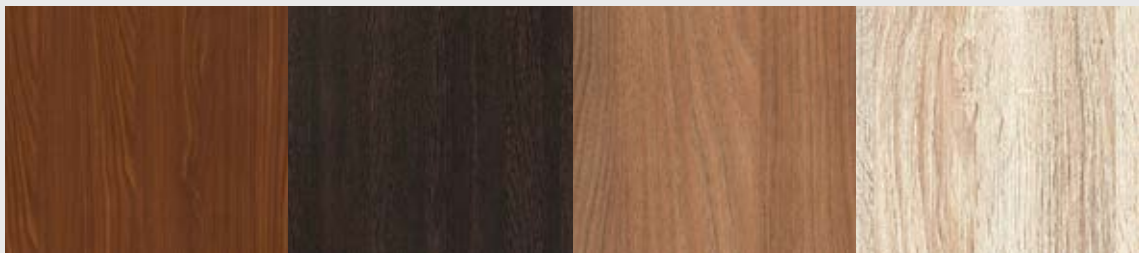

ORZECH

WENGE

AKACJA

SONOMA GREKO

SOFT

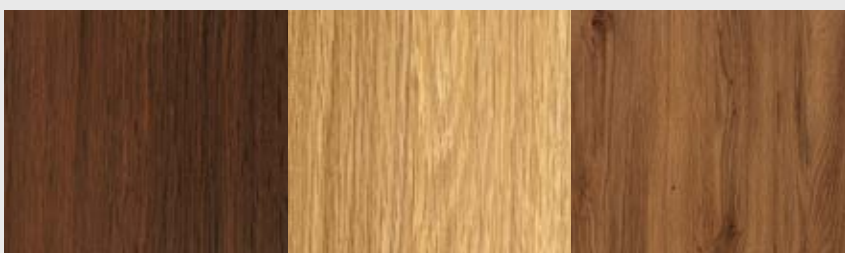

ORZECH GREKO

DĄB GREKO

DĄB ŚREDNI GREKO

HERSE SET

ERKADO

DRZWI WEJŚCIOWE WEWNĄTRZKLATKOWE Z ZAMKAMI ANTYWŁAMANIOWYMI



HERSE SET

■ DOSTĘPNE SZEROKOŚCI SKRZYDEŁ

80 90 80 N dostępne tylko w soft PCV i z ościeżnicą stałą



| | Skrzydło HERSE SET z ościeżnicą stałą drewnianą, progim stal nierdzewna i okuciami ¹⁾ [PAKIET GOLD] | Skrzydło HERSE SET z ościeżnicą stałą drewnianą, progim stal nierdzewna, bez okuć ¹⁾ [PAKIET SILVER] | Skrzydło HERSE SET |
|----------|--|---|--------------------------|
| SOFT | 790,00 zł* / 971,70 zł** | 670,00 zł* / 824,10 zł** | 470,00 zł* / 578,10 zł** |
| SOFT PCV | 1140,00 zł* / 1402,20 zł** | 1020,00 zł* / 1254,60 zł** | 750,00 zł* / 922,50 zł** |

■ INFORMACJE OGÓLNE

Drzwi HERSE SET przeznaczone są do budownictwa użyteczności publicznej i mieszkaniowej jako drzwi wewnętrzne wejściowe (nie dotyczy szerokości „80N”).

Skrzydło HERSE z ościeżnicą stałą i progim ze stali nierdzewnej, dębowym lub uszczelką opadającą posiada izolacyjność akustyczną na poziomie $R_w = 32$ dB.

Drzwi HERSE SET w PAKIETACH GOLD i SILVER są złożone w całość z zamontowanym progim oraz w pakiecie GOLD mają otworowanie do montażu klamki i szyldu górnego.

■ KONSTRUKCJA

- ramiak z płyty MDF pokryty dwiema płytami HDF
- wypełnienie specjalistyczną płytą Homalight
- wzmocnienie sklejką o grubości 18 mm
- grubość skrzydła 46 mm
- dodatkowa uszczelka w skrzydle

■ WYKOŃCZENIE

- krawędź skrzydła wykonana w technologii SOFT lub SOFT PCV
- płyta HDF pokryta okleiną lub folią PCV

■ OKUCIA

- trzy srebrne zawiasy 2-czopowe $\varnothing 16$ z regulacją 3D
- dwa zamki trzy bolcowe antywłamaniowe w klasie RC2 na wkładkę patentową (w cenie opcjonalny wybór tylko zamka dolnego)
- trzy bolce antywyważeniowe po stronie zawiasów (w cenie opcjonalny wybór bez bolców)

■ OŚCIEŻNICA PRZYLGOWA STAŁA I REGULOWANA DO SKRZYDŁA HERSE

- rabat 15% od cen ościeżnic przylgowych przy jednoczesnej rezygnacji z zamka górnego i bolców antywyważeniowych (nie dotyczy ościeżnic stalowych)
- możliwość zastosowania w ościeżnicach elektrozaczepu tylko do zamka dolnego co wyklucza zastosowanie zamka górnego w skrzydle.
- zaczep główny z regulacją w ościeżnicach

■ AKCESORIA ZA DOPLATĄ

| | |
|---|--------------------------|
| wizjer | 12,00 zł* / 14,76 zł** |
| próg dębowy z uszczelką szer. 55 mm lub próg ze stali nierdzewnej z uszczelką | 50,00 zł* / 61,50 zł** |
| samozamykacz | 200,00 zł* / 246,00 zł** |
| wzmocnienie pod samozamykacz | 20,00 zł* / 24,60 zł** |
| uszczelka opadająca | 80,00 zł* / 98,40 zł** |
| skrócenie drzwi (skrzydło i ościeżnica) do 8 cm co 1 cm lub produkt w normie CZ | 50,00 zł* / 61,50 zł** |
| wkładka 30/45 | 30,00 zł* / 36,90 zł** |
| wkładko-gałka 30G/45 lub 30/45G | 45,00 zł* / 55,35 zł** |
| wkładka 30/45 i wkładko-gałka 30G/45 lub 30/45G w systemie jednego klucza | 85,00 zł* / 104,55 zł** |
| ostonki metalowe zawiasu (nikiel satyna, patyna) cena za kpl. na jeden zawias | 9,00 zł* / 11,07 zł** |
| klamka ESSEN (nikiel satyna) | 70,00 zł* / 86,10 zł** |
| szyld górny ESSEN (nikiel satyna) | 25,00 zł* / 30,75 zł** |

* CENA NETTO, ** CENA BRUTTO

¹⁾ skład okuć: klamka ESSEN Nikiel satyna, szyld górny, wkładki w systemie 1 klucza (górną z gałką), wizjer (bez nawierconego otworu)

HERSE LUX SET

DRZWI WEJŚCIOWE WEWNĄTRZKLATKOWE Z ZAMKAMI ANTYWŁAMANIOWYMI



HERSE LUX SET 4

DOSTĘPNE SZEROKOŚCI SKRZYDEŁ

80 90 80 N dostępne tylko w soft PCV i z ościeżnicą stałą

DOSTĘPNE OŚCIEŻNICE STAŁE

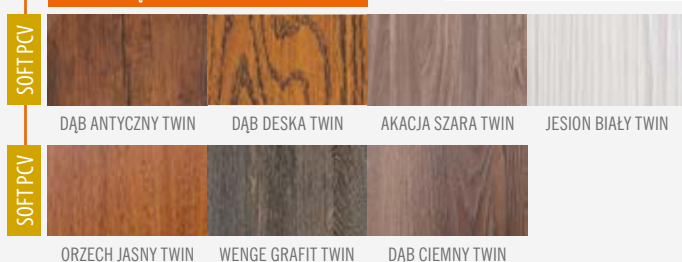

DOSTĘPNE OŚCIEŻNICE STAŁE I REGULOWANE



| | Skrzydło HERSE LUX SET z ościeżnicą stałą drewnianą, progiem stal nierdzewna i okuciami ¹⁾ [PAKIET GOLD] | Skrzydło HERSE LUX SET z ościeżnicą stałą drewnianą, progiem stal nierdzewna, bez okuć ¹⁾ [PAKIET SILVER] | Skrzydło HERSE LUX SET |
|----------|---|--|---------------------------|
| SOFT | 980,00 zł* / 1205,40 zł** | 860,00 zł* / 1057,80 zł** | 620,00 zł* / 762,60 zł** |
| SOFT PCV | 1260,00 zł* / 1549,80 zł** | 1140,00 zł* / 1402,20 zł** | 830,00 zł* / 1020,90 zł** |

INFORMACJE OGÓLNE

Drzwi HERSE LUX SET przeznaczone są do budownictwa użyteczności publicznej i mieszkaniowej jako drzwi wewnętrzne wejściowe (nie dotyczy szerokości „80N”).

Skrzydło HERSE z ościeżnicą stałą i progiem ze stali nierdzewnej, dębowym lub uszczelką opadającą posiada izolacyjność akustyczną na poziomie $R_w = 32$ dB.

Drzwi HERSE LUX SET w PAKIETACH GOLD i SILVER są złożone w całość z zamontowanym progiem oraz w pakiecie GOLD mają otworowanie do montażu klamki i szyldu górnego.

KONSTRUKCJA

- ramiak z płyty MDF pokryty dwiema płytami HDF
- wypełnienie specjalistyczną płytą Homalight
- wzmocnienie sklejką o grubości 18 mm
- grubość skrzydła 46 mm
- dodatkowa uszczelka w skrzydle

WYKOŃCZENIE

- krawędź skrzydła wykonana w technologii SOFT lub SOFT PCV
- płyta HDF pokryta okleiną lub folią PCV
- listwy aluminiowe zlicowane z płaszczyzną skrzydła, występujące z dwóch stron skrzydła o szerokości 8 mm

OKUCIA

- trzy srebrne zawiasy 2-czopowe $\varnothing 16$ z regulacją 3D
- dwa zamki trzy bolcowe antywłamaniowe w klasie RC2 na wkładkę patentową (w cenie opcjonalny wybór tylko zamka dolnego)
- trzy bolce antywyważeniowe po stronie zawiasów (w cenie opcjonalny wybór bez bolców)

OŚCIEŻNICA PRZYLGOWA STAŁA I REGULOWANA DO SKRZYDŁA HERSE

- rabat 15% od cen ościeżnic przylgowych przy jednoczesnej rezygnacji z zamka górnego i bolców antywyważeniowych (nie dotyczy ościeżnic stalowych)
- możliwość zastosowania w ościeżnicach elektrozaczepu tylko do zamka dolnego co wyklucza zastosowanie zamka górnego w skrzydle.
- zaczep główny z regulacją w ościeżnicach

AKCESORIA ZA DOPLATĄ

| | |
|---|--------------------------|
| wizjer | 12,00 zł* / 14,76 zł** |
| próg dębowy z uszczelką szer. 55 mm lub próg ze stali nierdzewnej z uszczelką | 50,00 zł* / 61,50 zł** |
| samozamykacz | 200,00 zł* / 246,00 zł** |
| wzmocnienie pod samozamykacz | 20,00 zł* / 24,60 zł** |
| uszczelka opadająca | 80,00 zł* / 98,40 zł** |
| skrócenie drzwi (skrzydło i ościeżnica) do 8 cm co 1 cm lub produkt w normie CZ | 50,00 zł* / 61,50 zł** |
| wkładka 30/45 | 30,00 zł* / 36,90 zł** |
| wkładko-gałka 30G/45 lub 30/45G | 45,00 zł* / 55,35 zł** |
| wkładka 30/45 i wkładko-gałka 30G/45 lub 30/45G w systemie jednego klucza | 85,00 zł* / 104,55 zł** |
| ostonki metalowe zawiasu (nikiel satyna, patyna) cena za kpl. na jeden zawias | 9,00 zł* / 11,07 zł** |
| klamka ESSEN (nikiel satyna) | 70,00 zł* / 86,10 zł** |
| szyld górny ESSEN (nikiel satyna) | 25,00 zł* / 30,75 zł** |

* CENA NETTO, ** CENA BRUTTO

¹⁾ skład okuć: klamka ESSEN Nikiel satyna, szyld górny, wkładki w systemie 1 klucza (górna z gałką), wizjer (bez nawierconego otworu)

HERSE LUX SET



DRZWI WEJŚCIOWE WEWNĄTRZKLATKOWE Z ZAMKAMI ANTYWŁAMANIOWYMI



HERSE LUX SET 1



HERSE LUX SET 2



HERSE LUX SET 3



HERSE LUX SET 4



HERSE LUX SET 5



HERSE LUX SET 6



HERSE LUX SET 7



HERSE LUX SET 8

DOSTĘPNE OŚCIEŻNICE STAŁE I REGULOWANE



DOSTĘPNE SZEROKOŚCI SKRZYDEŁ

80 90 80 N dostępne tylko w soft PCV i z ościeżnicą stałą

DOSTĘPNE OŚCIEŻNICE STAŁE

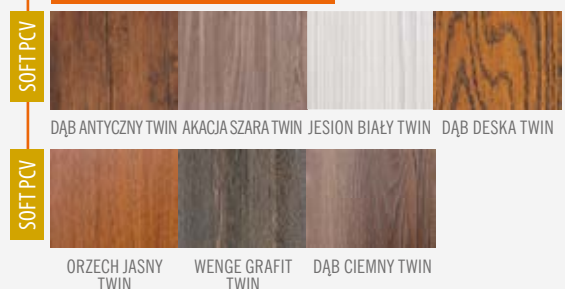



HERSE LUX SET 9



HERSE LUX SET 10



HERSE LUX SET 11



HERSE LUX SET 12



HERSE LUX SET 13



HERSE LUX SET 14



HERSE LUX SET 15



HERSE LUX SET 16

DRZWI WEWNETRZNE
WEJŚCIOWE HERSE

DOSTĘPNE OŚCIEŻNICE STAŁE I REGULOWANE



DOSTĘPNE SZEROKOŚCI SKRZYDEŁ

80 90 80 N dostępne tylko w soft PCV i z ościeżnicą stałą

DOSTĘPNE OŚCIEŻNICE STAŁE

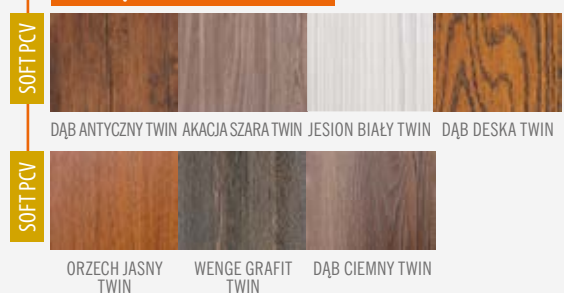

HERSE MAX SET

DRZWI WEJŚCIOWE WEWNĄTRZKLATKOWE Z ZAMKAMI ANTYWŁAMANIOWYMI



HERSE MAX SET 1

DŹWIEKO-
CHŁONNOŚĆ
32dB

Skrzydło HERSE MAX SET
z ościeżnicą stałą drewnianą,
progim stal nierdzewna
i okuciami¹⁾
[PAKIET GOLD]

Skrzydło HERSE MAX SET
z ościeżnicą stałą drewnianą,
progim stal nierdzewna,
bez okuć¹⁾
[PAKIET SILVER]

Skrzydło HERSE MAX SET

SOFT PCV

1210,00 zł* / 1488,30 zł**

1090,00 zł* / 1340,70 zł**

780,00 zł* / 959,49 zł**

INFORMACJE OGÓLNE

Drzwi HERSE MAX SET przeznaczone są do budownictwa użyteczności publicznej i mieszkaniowej jako drzwi wewnętrzne wejściowe (nie dotyczy szerokości „80N”).

Skrzydło HERSE z ościeżnicą stałą i progim ze stali nierdzewnej, dębowym lub uszczelką opadającą posiada izolacyjność akustyczną na poziomie $R_w = 32$ dB.

Drzwi HERSE MAX SET w PAKIETACH GOLD i SILVER są złożone w całość z zamontowanym progim oraz w pakiecie GOLD mają otworowanie do montażu klamki i szyldu górnego.

KONSTRUKCJA

- ramiak z płyty MDF pokryty dwiema płytami HDF
- wypełnienie specjalistyczną płytą Homalight
- wzmocnienie sklejką o grubości 18 mm
- grubość skrzydła 46 mm
- dodatkowa uszczelka w skrzydle

WYKOŃCZENIE

- krawędź skrzydła wykonana w technologii SOFT lub SOFT PCV
- płyta HDF pokryta folią PCV
- szczegóły frezowania str. 104

OKUCIA

- trzy srebrne zawiasy 2-czopowe $\varnothing 16$ z regulacją 3D
- dwa zamki trzy bolcowe antywłamaniowe w klasie RC2 na wkładkę patentową (w cenie opcjonalny wybór tylko zamka dolnego)
- trzy bolce antywyważeniowe po stronie zawiasów (w cenie opcjonalny wybór bez bolców)

OŚCIEŻNICA PRZYLGOWA STAŁA I REGULOWANA DO SKRZYDŁA HERSE

- rabat 15% od cen ościeżnic przylgowych przy jednoczesnej rezygnacji z zamka górnego i bolców antywyważeniowych (nie dotyczy ościeżnic stalowych)
- możliwość zastosowania w ościeżnicach elektrozaczepek tylko do zamka dolnego co wyklucza zastosowanie zamka górnego w skrzydle.
- zacpek główny z regulacją w ościeżnicach

DOSTĘPNE SZEROKOŚCI SKRZYDEŁ

80

90

80 N

dostępne tylko
z ościeżnicą stałą

AKCESORIA ZA DOPLATĄ

| | |
|--|--------------------------|
| wizjer | 12,00 zł* / 14,76 zł** |
| próg dębowy z uszczelką szer. 55 mm lub próg ze stali nierdzewnej z uszczelką | 50,00 zł* / 61,50 zł** |
| samozamykacz | 200,00 zł* / 246,00 zł** |
| wzmocnienie pod samozamykacz | 20,00 zł* / 24,60 zł** |
| uszczelka opadająca | 80,00 zł* / 98,40 zł** |
| skrócenie drzwi (skrzydło i ościeżnica) do 8 cm co 1 cm lub produkt w normie CZ | 50,00 zł* / 61,50 zł** |
| wkładka 30/45 | 30,00 zł* / 36,90 zł** |
| wkładko-gałka 30G/45 lub 30/45G | 45,00 zł* / 55,35 zł** |
| wkładka 30/45 i wkładko-gałka 30G/45 lub 30/45G w systemie jednego klucza | 85,00 zł* / 104,55 zł** |
| ostonki metalowe zawiasu (nikiel satyna, patyna) cena za kpl. na jeden zawias | 9,00 zł* / 11,07 zł** |
| klamka ESSEN (nikiel satyna) | 70,00 zł* / 86,10 zł** |
| szyld górny ESSEN (nikiel satyna) | 25,00 zł* / 30,75 zł** |

DOSTĘPNE OŚCIEŻNICE STAŁE

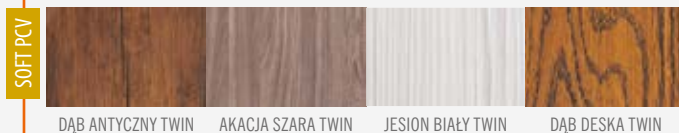

DĄB ANTYCZNY TWIN AKACJA SZARA TWIN JESION BIAŁY TWIN DĄB DESKA TWIN



ORZECH JASNY TWIN WENGE GRAFIT TWIN DĄB CIEMNY TWIN

DOSTĘPNE OŚCIEŻNICE STAŁE I REGULOWANE

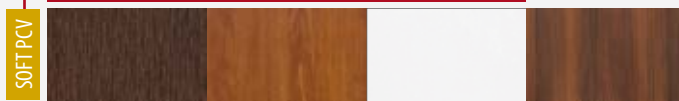

WENGE TWIN ŻŁOTY DĄB TWIN BIAŁY TWIN ORZECH ŚREDNI TWIN

* CENA NETTO, ** CENA BRUTTO

¹⁾ skład okuć: klamka ESSEN Nikiel satyna, szyld górny, wkładki w systemie 1 klucza (górną z gałką), wizjer (bez nawierconego otworu)



HERSE MAX SET 2



HERSE MAX SET 3



HERSE MAX SET 6



HERSE MAX SET 7



HERSE MAX SET 4



HERSE MAX SET 5



HERSE MAX SET 8

DRZWI WEWNETRZNE
WEJŚCIOWE HERSE

DOSTĘPNE OŚCIEŻNICE STAŁE



DĄB ANTYCZNY TWIN AKACJA SZARA TWIN JESION BIAŁY TWIN DĄB DESKA TWIN



ORZECH JASNY TWIN WENGE GRAFIT TWIN DĄB CIEMNY TWIN

DOSTĘPNE SZEROKOŚCI SKRZYDEŁ



80

90

80 N

dostępne tylko z ościeżnicą stałą

DOSTĘPNE OŚCIEŻNICE STAŁE I REGULOWANE

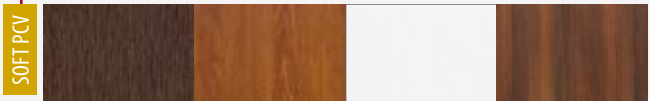

WENGE TWIN

ŻŁOTY DĄB TWIN

BIAŁY TWIN

ORZECH ŚREDNI TWIN

HERSE MAX SET



DRZWI WEJŚCIOWE WEWNĄTRZKLATKOWE Z ZAMKAMI ANTYWŁAMANIOWYMI

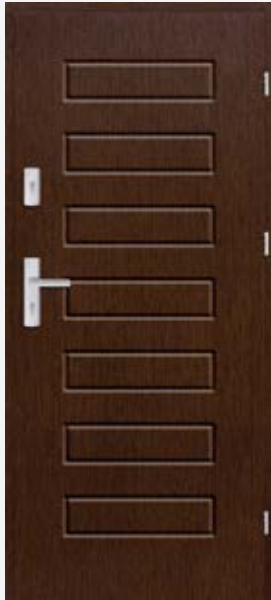

HERSE MAX SET 9



HERSE MAX SET 10



HERSE MAX SET 11



HERSE MAX SET 12



HERSE MAX SET 13



HERSE MAX SET 14



HERSE MA SET 15

DOSTĘPNE OŚCIEŻNICE STAŁE

SOFT PCV



DĄB ANTYCZNY TWIN AKACJA SZARA TWIN JESION BIAŁY TWIN DĄB DESKA TWIN

SOFT PCV



ORZECH JASNY TWIN WENGE GRAFIT TWIN DĄB CIEMNY TWIN

DOSTĘPNE SZEROKOŚCI SKRZYDEŁ

80

90

80 N

dostępne tylko z ościeżnicą stałą

DOSTĘPNE OŚCIEŻNICE STAŁE I REGULOWANE

SOFT PCV

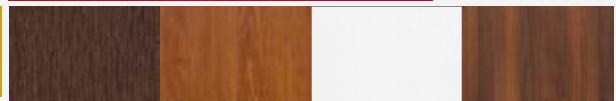

WENGE TWIN ŻŁOTY DĄB TWIN BIAŁY TWIN ORZECH ŚRĘDNI TWIN



HERSE MAX SET 16



HERSE MAX SET 17



HERSE MAX SET 18



HERSE MAX SET 19



HERSE MAX SET 20



HERSE MAX SET 21



HERSE MAX SET 22

DOSTĘPNE OŚCIEŻNICE STAŁE



DĄB ANTYCZNY TWIN AKACJA SZARA TWIN JESION BIAŁY TWIN DĄB DESKA TWIN

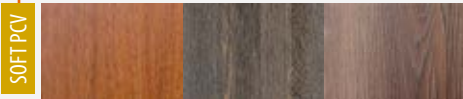

ORZECH JASNY TWIN WENGE GRAFIT TWIN DĄB CIEMNY TWIN

DOSTĘPNE SZEROKOŚCI SKRZYDEŁ



80 90 80 N dostępne tylko z ościeżnicą stałą

DOSTĘPNE OŚCIEŻNICE STAŁE I REGULOWANE

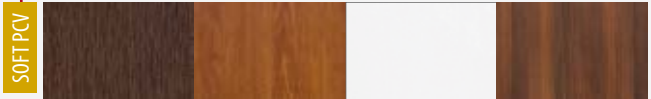

WENGE TWIN ŻŁOTY DĄB TWIN BIAŁY TWIN ORZECH ŚRĘDNI TWIN

OŚCIEŻNICA STAŁA I REGULOWANA

DO DRZWI HERSE SET, HERSE LUX SET, HERSE MAX SET

■ SCHEMAT OŚCIEŻNICY STAŁEJ HERSE SET

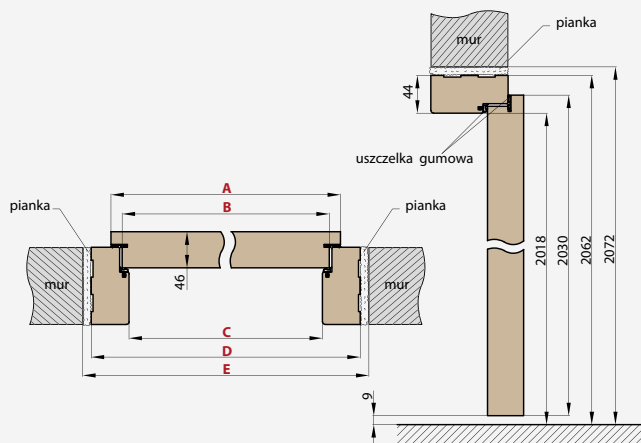

| Szerokość drzwi | A | B | C | D | E |
|-----------------|-----|-----|-----|-----|------|
| „80N” | 804 | 777 | 764 | 852 | 872 |
| „80” | 844 | 817 | 804 | 892 | 912 |
| „90” | 944 | 917 | 904 | 992 | 1012 |

■ SCHEMAT OŚCIEŻNICY REGULOWANEJ HERSE SET

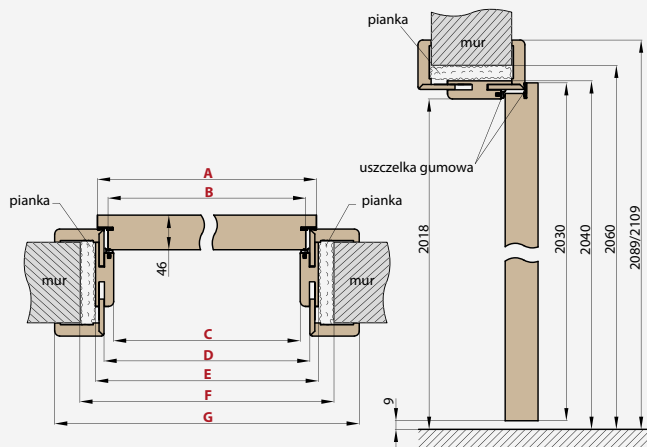

| Szerokość drzwi | A | B | C | D | E | F | G |
|-----------------|-----|-----|-----|-----|-----|-----|--------------|
| „80” | 846 | 820 | 804 | 826 | 848 | 888 | 946*/986** |
| „90” | 946 | 920 | 904 | 926 | 948 | 988 | 1046*/1086** |

* opaska 6 cm / ** opaska 8 cm

■ ZAKRĘS REGULACJI OŚCIEŻNICY REGULOWANEJ

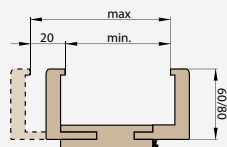

■ OŚCIEŻNICA STAŁA



■ ĆWIERCWAŁEK

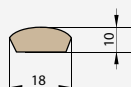

■ OPASKA MASKUJĄCA

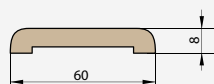

| Zakres regulacji min.-max (mm) | HERSE SET, HERSE LUX SET i HERSE MAX SET | | |
|--|--|--|-----------------------------------|
| | SOFT ORZECH, AKACJA, WENGE | SOFT GREKO ORZECH GREKO, SONOMA GREKO, DĄB GREKO i DĄB ŚREDNI GREKO | SOFT PCV WSZYSTKIE DEKORY TWIN |
| 80-100 | 244,00 zł* / 300,12 zł** | 262,00 zł* / 322,26 zł** | 310,00 zł* / 381,30 zł** |
| 100-120 | 250,00 zł* / 307,50 zł** | 268,00 zł* / 329,64 zł** | 316,00 zł* / 388,68 zł** |
| 120-140 | 262,00 zł* / 322,26 zł** | 280,00 zł* / 344,40 zł** | 328,00 zł* / 403,44 zł** |
| 140-160 | 274,00 zł* / 337,02 zł** | 292,00 zł* / 359,16 zł** | 340,00 zł* / 418,20 zł** |
| 160-180 | 292,00 zł* / 359,16 zł** | 310,00 zł* / 381,30 zł** | 358,00 zł* / 440,34 zł** |
| 180-200 | 298,00 zł* / 366,54 zł** | 316,00 zł* / 388,68 zł** | 364,00 zł* / 447,72 zł** |
| 200-220 | 310,00 zł* / 381,30 zł** | 328,00 zł* / 403,44 zł** | 376,00 zł* / 462,48 zł** |
| 220-240 | 322,00 zł* / 396,06 zł** | 340,00 zł* / 418,20 zł** | 388,00 zł* / 477,24 zł** |
| 240-260 | 334,00 zł* / 410,82 zł** | 352,00 zł* / 432,96 zł** | 400,00 zł* / 492,00 zł** |
| 260-280 | 346,00 zł* / 425,58 zł** | 364,00 zł* / 447,72 zł** | 412,00 zł* / 506,76 zł** |
| 280-300 | 358,00 zł* / 440,34 zł** | 376,00 zł* / 462,48 zł** | 424,00 zł* / 521,52 zł** |
| 300-320 | 370,00 zł* / 455,10 zł** | 388,00 zł* / 477,24 zł** | 436,00 zł* / 536,28 zł** |
| 320-340 | 382,00 zł* / 469,86 zł** | 400,00 zł* / 492,00 zł** | 448,00 zł* / 551,04 zł** |
| 340-360 | 426,00 zł* / 523,98 zł** | 444,00 zł* / 546,12 zł** | 492,00 zł* / 605,16 zł** |
| 360-380 | 438,00 zł* / 538,74 zł** | 456,00 zł* / 560,88 zł** | 504,00 zł* / 619,92 zł** |
| 380-400 | 462,00 zł* / 568,26 zł** | 480,00 zł* / 590,40 zł** | 528,00 zł* / 649,44 zł** |
| 400-420 | 474,00 zł* / 583,02 zł** | 492,00 zł* / 605,16 zł** | 540,00 zł* / 664,20 zł** |
| OŚCIEŻNICA STAŁA HERSE SET, HERSE LUX SET, HERSE MAX SET | | | |
| OŚCIEŻNICA STAŁA | 137,00 zł* / 168,51 zł** | 155,00 zł* / 190,65 zł** | 227,00 zł* / 279,21 zł** |
| OPASKA | 25,00 zł* / 30,75 zł** | 30,00 zł* / 36,90 zł** | 40,00 zł* / 49,20 zł** |
| ĆWIERCWAŁEK | 12,00 zł* / 14,76 zł** | 14,00 zł* / 17,22 zł** | 18,00 zł* / 22,14 zł** |

■ dopłata do opaski 8 cm do ościeżnic regulowanych - 15,00 zł* / 18,45 zł**

■ elektrozaczepek - 200,00 zł* / 246,00 zł**

* CENA NETTO, ** CENA BRUTTO

OŚCIEŻNICE STALOWE

DO DRZWI HERSE SET, HERSE LUX SET, HERSE MAX SET

■ OŚCIEŻNICA STALOWA REGULOWANA (OBEJMUJĄCA) HERSE SET

spawana i malowana na RAL 9010, 8003, 8017, 7035, 7016, 1005

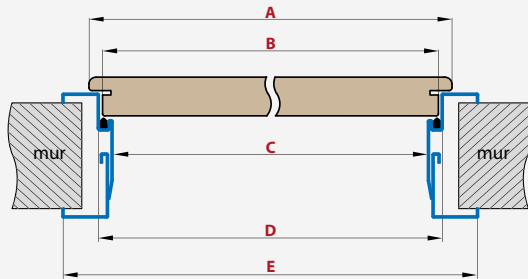

| Szerokość drzwi | A | B | C | D | E |
|-----------------|-----|-----|-----|-----|------|
| „80N” | 804 | 778 | 755 | 785 | 865 |
| „80” | 844 | 818 | 795 | 825 | 905 |
| „90” | 944 | 918 | 895 | 925 | 1005 |

| Zakres regulacji min.-max (mm) | CENA (RAL 9010, 8003, 8017, 7035, 7016, 1005) |
|--------------------------------|---|
| 95-125 | 496,00 zł* / 610,08 zł** |
| 125-155 | 512,00 zł* / 629,76 zł** |
| 155-185 | 554,00 zł* / 681,42 zł** |
| 185-215 | 578,00 zł* / 710,94 zł** |
| 215-245 | 598,00 zł* / 735,54 zł** |
| 245-275 | 630,00 zł* / 774,90 zł** |
| 275-305 | 652,00 zł* / 801,96 zł** |

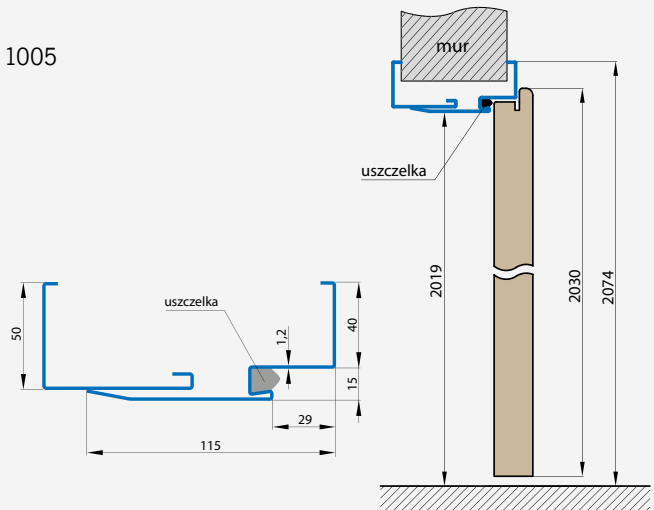

■ DOPLATY

| | |
|--------------------------------|--------------------------|
| elektrozaczep | 300,00 zł* / 369,00 zł** |
| wzmocnienie pod samozamykacz | 80,00 zł* / 98,40 zł** |
| próg stal nierdzewna | 50,00 zł* / 61,50 zł** |
| wykonanie z blachy ocynkowanej | +10% |

■ OŚCIEŻNICA STALOWA STAŁA HERSE SET

spawana i malowana na RAL 9010, 8003, 8017, 7035, 7016, 1005

■ cena 290,00 zł* / 356,70 zł**

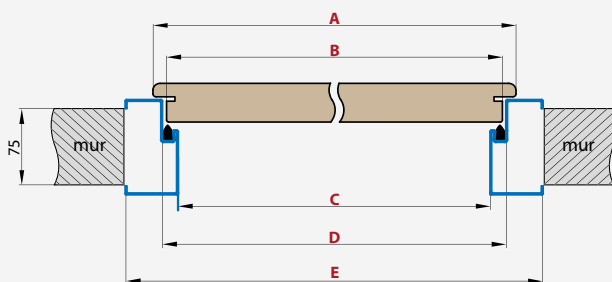

| Szerokość drzwi | A | B | C | D | E |
|-----------------|-----|-----|-----|-----|-----|
| „80N” | 804 | 778 | 755 | 785 | 855 |
| „80” | 844 | 818 | 795 | 825 | 895 |
| „90” | 944 | 918 | 895 | 925 | 995 |

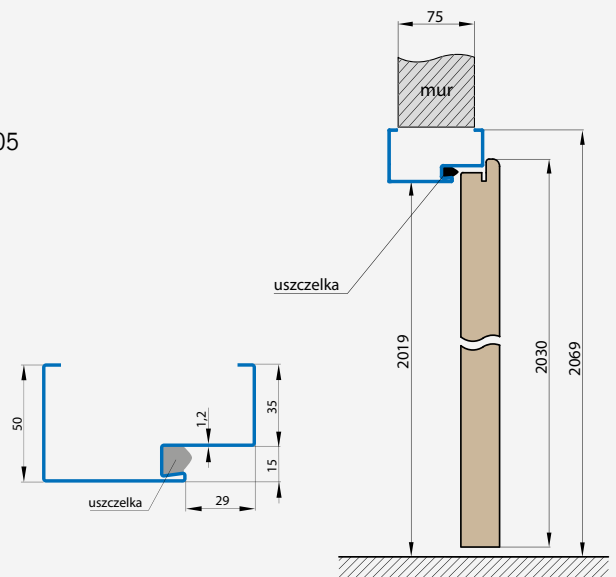

■ DOPLATY

| | |
|--------------------------------|--------------------------|
| elektrozaczep | 300,00 zł* / 369,00 zł** |
| wzmocnienie pod samozamykacz | 80,00 zł* / 98,40 zł** |
| próg stal nierdzewna | 50,00 zł* / 61,50 zł** |
| wykonanie z blachy ocynkowanej | +10% |

■ ościeżnice stalowe do skrzydeł HERSE SET, HERSE LUX SET i HERSE MAX SET są wykonane są z blachy czarnej gr. 1,2 mm

* CENA NETTO, ** CENA BRUTTO

DRZWI WEWNĘTRZNE
WEJŚCIOWE HERSE

OŚCIEŻNICE STALOWE

DO DRZWI HERSE SET, HERSE LUX SET, HERSE MAX SET

■ OŚCIEŻNICA STALOWA KĄTOWA DUŻA HERSE SET

spawana i malowana na RAL 9010, 8003, 8017, 7035, 7016, 1005

■ cena 270,00 zł* / 332,10 zł**

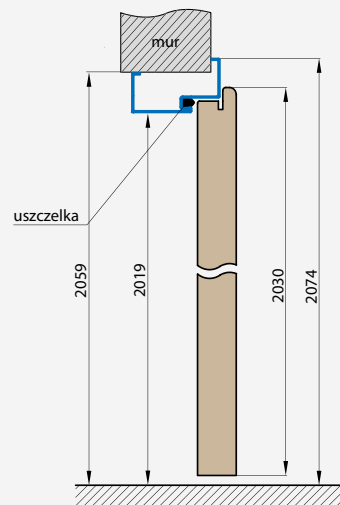
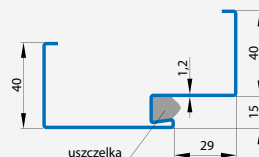
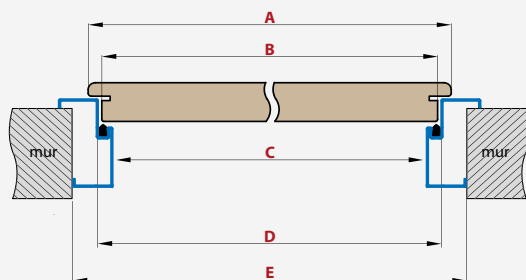

| Szerokość drzwi | A | B | C | D | E |
|-----------------|-----|-----|-----|-----|-----|
| „80N” | 804 | 778 | 755 | 785 | 835 |
| „80” | 844 | 818 | 795 | 825 | 875 |
| „90” | 944 | 918 | 895 | 925 | 975 |

■ DOPŁATY

| | |
|--------------------------------|--------------------------|
| elektrozaczep | 300,00 zł* / 369,00 zł** |
| wzmocnienie pod samozamykacz | 80,00 zł* / 98,40 zł** |
| próg stal nierdzewna | 50,00 zł* / 61,50 zł** |
| wykonanie z blachy ocynkowanej | +10% |

■ OSADZENIE OŚCIEŻNICY WENĄTRZ MURU

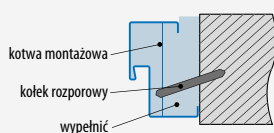

■ OSADZENIE OŚCIEŻNICY NAROŻNEJ

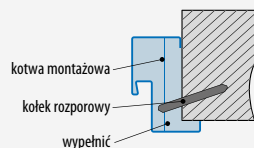

■ OŚCIEŻNICA STALOWA KĄTOWA MAŁA HERSE SET

spawana i malowana na RAL 9010, 8003, 8017, 7035, 7016, 1005

■ cena 220,00 zł* / 270,60 zł**

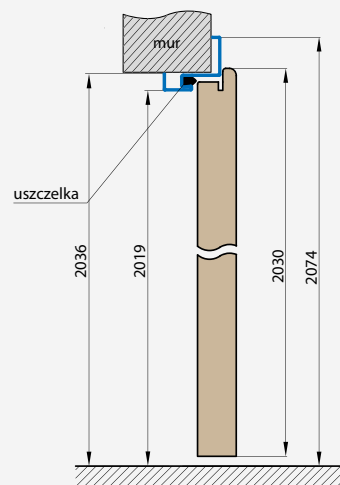
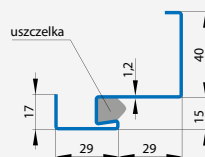
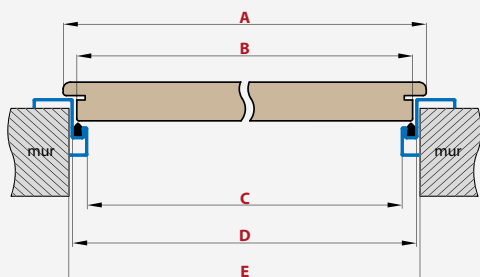

| Szerokość drzwi | A | B | C | D | E |
|-----------------|-----|-----|-----|-----|-----|
| „80N” | 804 | 778 | 755 | 785 | 792 |
| „80” | 844 | 818 | 795 | 825 | 832 |
| „90” | 944 | 918 | 895 | 925 | 932 |

■ DOPŁATY

| | |
|--------------------------------|--------------------------|
| elektrozaczep | 300,00 zł* / 369,00 zł** |
| wzmocnienie pod samozamykacz | 80,00 zł* / 98,40 zł** |
| próg stal nierdzewna | 50,00 zł* / 61,50 zł** |
| wykonanie z blachy ocynkowanej | +10% |

■ ościeżnice stalowe do skrzydeł HERSE SET, HERSE LUX SET i HERSE MAX SET są wykonane są z blachy czarnej gr. 1,2 mm

* CENA NETTO, ** CENA BRUTTO