

25 LAT
DOŚWIADCZEŃ

PORTA
DRZWI

KATALOG 2/2017



Więcej inspiracji szukaj w naszych katalogach na

porta.com.pl/do-pobrania



katalog
DRZWI
STALOWYCH

PRODUKT
PORTA STEEL



katalog
OŚCIEŻNIC
STALOWYCH

PRODUKT
PORTA STEEL



katalog
DRZWI
ZEWNĘTRZNYCH

PRODUKT
PORTA STEEL



katalog
INWESTYCYJNY



katalog
REALIZACJI



katalog
INSPIRACJI

W związku z ciągłym rozwojem oferty, najbardziej aktualne kolekcje oraz ceny produktów Porta KMI Poland Sp. z o.o. Sp. K. dostępne są na stronie www.porta.com.pl

Spis Treści

01 DRZWI WEWNĄTRZLOKALOWE LAKIEROWANE

MINIMAX	14
LONDYN, WIEDEŃ	16
Porta ROYAL Premium	18
Porta SKANDIA Premium	20
Porta VECTOR Premium	22
Porta FORM Premium	24
Porta FOCUS Premium	26
Porta DESIRE	28
Porta GRANDE	30

02 DRZWI WEWNĄTRZLOKALOWE RAMIAKOWE W SYNTETYCZNEJ OKLEINIE

Porta KONCEPT	34
Porta BALANCE	38
Porta HARMONY	40
Porta INSPIRE	42

03 DRZWI WEWNĄTRZLOKALOWE PŁYTOWE W SYNTETYCZNEJ OKLEINIE

Porta DECOR	46
Porta GRANDDECO	48
Porta STYL	50
Porta FIT	52
Porta TWIST	56
Porta NOVA	58
Porta FOCUS	64
Porta LEVEL	66
Porta LINE	68
Porta CPL	70
Porta RESIST	72 NOWOŚĆ

04 DRZWI WEWNĄTRZLOKALOWE W NATURALNEJ OKLEINIE

MADRYT, CORDOBA, TOLEDO	76
Natura TREND	78
Natura KONCEPT	80
Natura SPACE	82
Natura CLASSIC	84
Natura LINE	86
Natura IMPRESS	88
Villadora RETRO	90
Villadora MODERN	92

05 DRZWI ŁAMANE, PRZESUWNE

Drzwi łamane ALFA, BETA	96
System przesuwny PORTA, ALU	98
System przesuwny KOMPAKT, METAL	100

06 OŚCIEŻNICE, NAŚWIETLA

MINIMAX	104
Porta SYSTEM	106
Porta SYSTEM ELEGANCE	108
LEVEL	110
Porta RENOVA	112
Porta SYSTEM GK	114
Villadora RETRO, Villadora MODERN	116
Naświetla	118

07 DRZWI TECHNICZNE

Akustyczne 27 dB, 32 dB	122
Porta SILENCE (37dB, EI30)	124
Akustyczne 42 dB	126
Przeciwpożarowe EI 30, EI 60	128
ENDURO	130
AQUA	132

08 DRZWI WEWNĘTRZNE WEJŚCIOWE

Wewnętrzne wejściowe i techniczne – zestawienie modeli	136
AGAT, OPAL RC 2	138
KWARC RC 2	140
GRANIT – Antywłamaniowe klasa RC 3	142 NOWOŚĆ
GRANIT – Antywłamaniowe klasa C	144
EXTREME – Antywłamaniowe klasa RC 3	146 NOWOŚĆ
PROJEKT, PROJEKT Premium	148

09 DRZWI ZEWNĘTRZNE WEJŚCIOWE

PRODUKT
PORTA STEEL

Metalowe SAFE, ENERGY PROTECT	152
Metalowe ARCTIC PASSIVE	154
Drewniane Eco POLAR, Eco POLAR PASSIVE	156

10 DRZWI TECHNICZNE STALOWE

PRODUKT
PORTA STEEL

Uniwersalne drzwi do pom. gospodarczych	160
Metal BASIC	162
Metal SOLID	164
Metalowe EI 30, EI 60	166

11 OŚCIEŻNICE STALOWE

PRODUKT
PORTA STEEL

Metalowa Regulowana, Regulowana PS „na kant”	170
Metalowa FAST	172 NOWOŚĆ
Metalowa Kątowa MAŁA, DUŻA; Kątowa DUŻA Składana	174

12 AKCESORIA, WYMIARY, DODATKOWE INFORMACJE

Klamki	178
Szyby; listwy i wentylacja	181
Zawiasy i zamki; akcesoria dodatkowe	183
Rysunki techniczne; wymiary montażowe drzwi	184
Rodzaje konstrukcji	190
Zestawienie parametrów technicznych	192
Zastosowanie drzwi Porta	194
Klasyfikacja pokryć PORTA; próbki kolorów	195
Dodatkowe Informacje	204
Lista Dealerów	207

Właściwości naszych produktów

■ WYJAŚNIENIE SYMBOLI OKREŚLAJĄCYCH WŁAŚCIWOŚCI NASZYCH PRODUKTÓW

DESIGN, SZYBA, LUSTRO

Możesz wybierać różne warianty estetyczne i stopień przepływu światła.



Stwórz swój własny projekt drzwi



Lustro opcja dodatkowa



Fornirowane



Lakier Premium



Lakier UV

KONSTRUKCJA

Wybierając rodzaj konstrukcji masz wpływ na m.in.: wytrzymałość, stopień stabilizacji, dźwiękoszczelność, termoizolację swoich drzwi.



Konstrukcja RAMIAKOWA



Antywłamaniowość
klasa RC 2, klasa RC 3, klasa C
Odporność drzwi na nieuprawnione otwarcie



Ognioodporność
EI 30, EI 60
Zdolność do powstrzymania rozprzestrzeniania się ognia, odpowiednio 30 i 60 minut



Dymoszczelność
klasa Sa, Sm
Określa szczelność drzwi na przenikanie dymu



Dźwiękoszczelność
Rw 27 dB D,25, Rw 32 dB D,30, Rw 37 dB D,35, Rw 42 dB D,40
Wartość wskazuje ilość decybeli, jaką drzwi są w stanie wytłumić



Odporność na warunki klimatyczne



Klasa mechaniczna
klasa 1, klasa 2, klasa 3, klasa 4
Wytrzymałość drzwi na obciążenia w zależności od warunków eksploatacji



Porta KONTRAKT
Specjalizacja w zamówieniach niestandardowych

OŚCIEŻNICA

Ościeżnica stanowi element wyposażenia drzwi, jej właściwy dobór jest równie ważny jak skrzydła drzwiowego. Z licznych typów ościeżnic należy zwrócić uwagę na sposób łączenia płaszczyzny ościeżnicy ze skrzydłem.



Bezprzylgowość



Przylgowość



Projekt



Dostępna regulacja ościeżnicy



Opaski
Dostępne w wymiarach 60 mm, 80 mm



Moduł Retro

SKRZYDŁO

Estetyka drzwi może mieć różne rozwiązania funkcjonalne w zależności od potrzeb i funkcji pomieszczenia.



Dostępne rozmiary jednoskrzydłowe:
min. „60”, maks. „110”



Dostępne rozmiary dwuskrzydłowe:
min. „90”, maks. „220”



Wysokość standardowa skrzydło 2030



Wysokość podwyższona skrzydło 2200



Skrzydło suwane



Drzwi uniwersalne
prawe – lewe



Zwróć uwagę na...

■ NASZE DRZWI WEJŚCIOWE SĄ ANTYWŁAMANIOWE

Klasa Odporności (RC 2) – poziom odporności na próby włamania, z użyciem prostych narzędzi, np. śrubokręt, klin, obcęgi, młotek.



Klasa Odporności (RC 3) – poziom odporności na próby włamania, z użyciem takich narzędzi jak, np. stalowy łom, wbijaki, mechaniczna wiertarka.



Klasa Odporności (RC – Resistance Class) – poziom odporności na próby włamania, który zapewnia wyrób.

■ ZANIM KUPISZ DRZWI MUSISZ KONIECZNIE ZDECYDOWAĆ, NA KTÓRĄ STRONĘ BĘDĄ SIĘ OTWIERAĆ

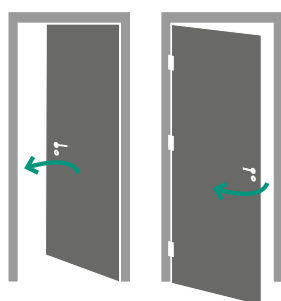

DRZWI POJEDYNCZE
SKRZYDŁO LEWE

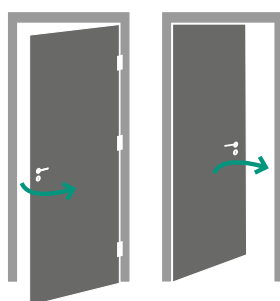

DRZWI POJEDYNCZE
SKRZYDŁO PRAWO

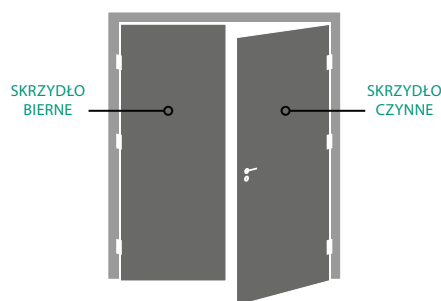

DRZWI PODWÓJNE

■ JAK OBLICZYĆ CENĘ DRZWI

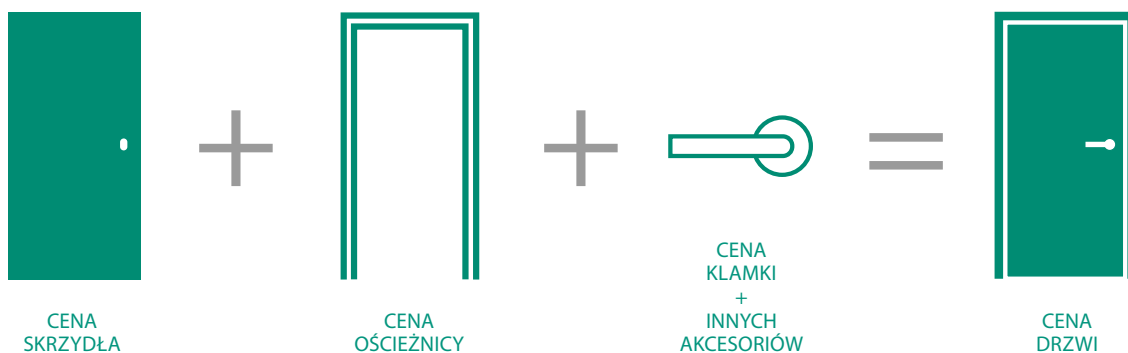

■ TERMIN REALIZACJI* SPRAWDŹ NA WWW.PORTA.COM.PL

* terminy realizacji zamówień mogą się różnić w zależności od ilości i rodzaju zamówionych produktów

A photograph of a room during a move or renovation. On the left, a tall bookshelf is filled with books. In the center, a large green plant sits in a cardboard box. To the right, a blue step ladder is leaning against a desk. In the foreground, a black and white electric guitar is leaning against the ladder. A stack of vinyl records lies on the wooden floor in the lower center. The text 'TELEWIZJA' is overlaid on the left side, and 'O TWOIM DOMU' is overlaid on the right side, both in white capital letters.

TELEWIZJA

**O TWOIM
DOMU**



HGTV
HOME & GARDEN

Partnerem HGTV Home & Garden jest

PORTA
DRZWI

Innowacyjny produkt na rynku

NOWOŚCI

Kolekcja Porta RESIST

oraz nowe wykończenie Gladstone.

Gladstone to rodzaj płyt prasowanych, które swoją strukturą i autentycznym wyglądem przypominają surowe drewno.

Wielowarstwowa struktura tej płyty sprawia, że jest ona wyjątkowo wytrzymała na uderzenia, ścieranie, zarysowania i działanie środków chemicznych stosowanych w gospodarstwach domowych.

Płyta Gladstone będzie dostępna w kolekcji drzwi Porta RESIST (wybrane drzwi płytowe z oferty PORTA) oraz w drzwiach technicznych i wejściowych.

patrz str. 72

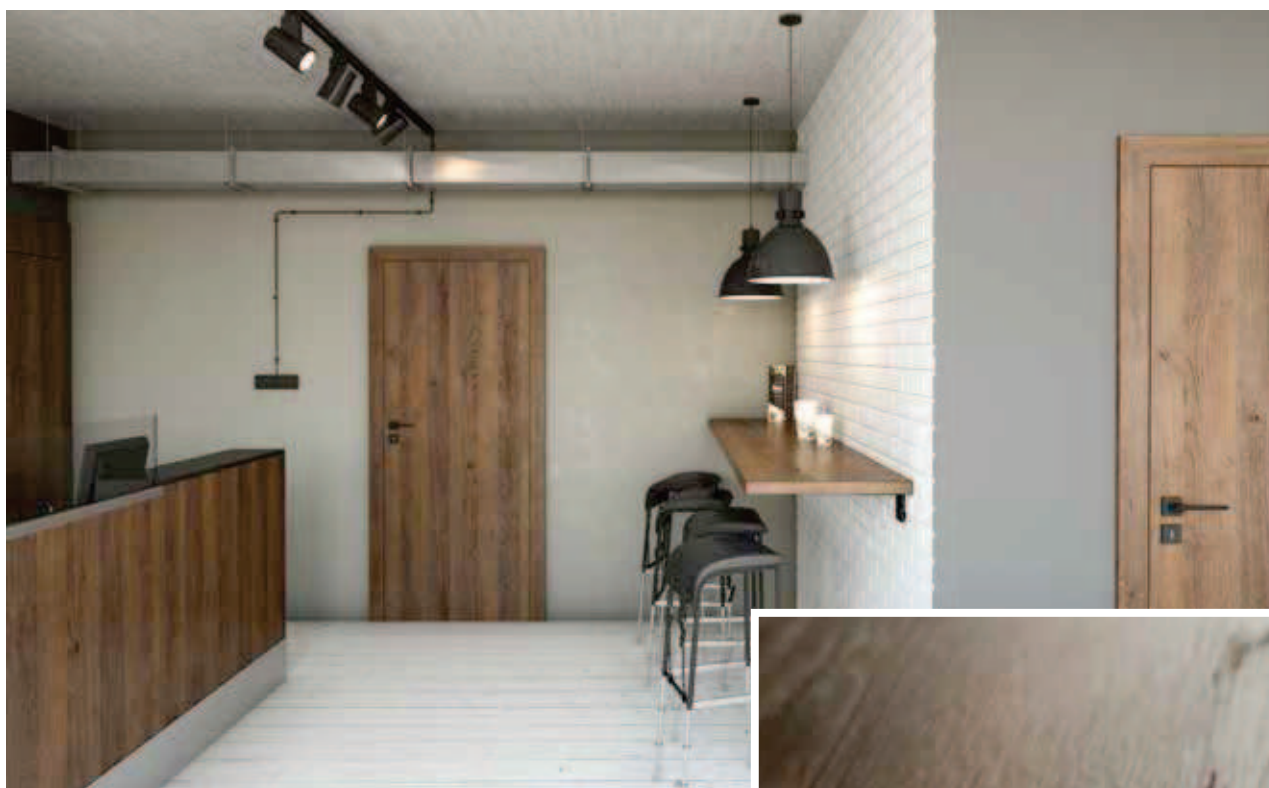

model 4.A

model 4.B

model 1.1

model 7.1

HIT 2017



Dąb Brązowy

Gladstone ★★★★★



Gladstone



EXTREME

Klasa, której parametry stanowią ochronę dla intensywnego użytkowania drzwi wykończonych tym rodzajem pokrycia. Przeznaczona jest do miejsc o dużym natężeniu ruchu, wszędzie tam, gdzie dziennie przechodzą setki ludzi.

Drzwi antywłamaniowe

Kolekcja

Porta EXTREME RC 3

Drzwi wejściowe w wersji antywłamaniowej RC 3 do zastosowania do mieszkań.

Drzwi Porta EXTREME RC 3 gwarantują swoim użytkownikom bezpieczeństwo, ponieważ występują w wersji antywłamaniowej, dymoszczelnej oraz ogniod odpornej.

Dostępne w szerokiej gamie pokryć laminatem drewnopodobnym oraz okleiną naturalną.

Drzwi EXTREME RC 3 to produkt nagrodzony Złotym Medalem MTP 2017 za innowację i najwyższej klasy technologię, potwierdzającą doskonałość produktu.

patrz str. 146



2 HAKI
ANTYWYWAŻENIOWE
ZAPEWNIĄ
BEZPIECZEŃSTWO



OGNIODPORNOŚĆ
EI 30



DYMOSZCZELNOŚĆ
Sa, S200



KLASA IZOLACYJNOŚCI AKUSTYCZNEJ
Rw=37dB (37 - 41dB)



ODPORNOŚĆ NA WŁAMANIE
w klasie RC 3

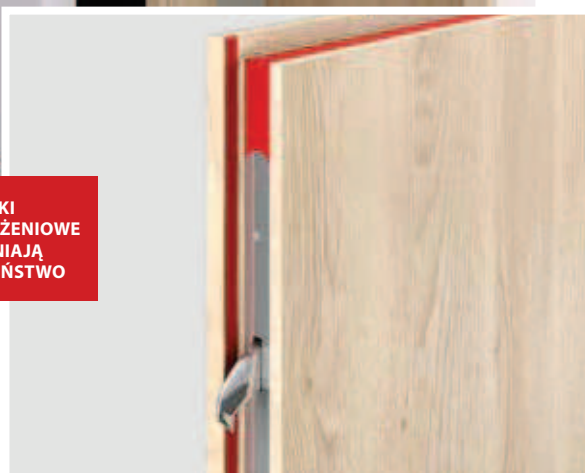

Szybki montaż w 9 minut!

NOWOŚCI



Nowa ościeżnica Metalowa FAST

- Nowa ościeżnica stalowa 3 elementowa przeznaczona na rynek europejski i nie tylko
- Szybka i łatwa w montażu – 9 minut, na wykończonych ścianach i posadzce
- Duża odporność na uszkodzenia, wysoką wilgotność i w razie przebudowy pomieszczeń szybka do demontażu i ponownego zamontowania bez dodatkowych kosztów
- Czysty montaż bez użycia pianki montażowej, bez wiercenia oraz bez pyłu i kurzu w pomieszczeniu
- Pasuje do każdego skrzydła przylgowego drewnianego i stalowego wykonanego w Polskiej Normie w rozmiarze 60-100 oraz Polskiej Normie Inwestycyjnej w rozmiarze 80-90.

patrz str. 172



szybkie łączenie elementów ościeżnicy



montaż na ściankach kartonowo-gipsowych o szer. 100,125,150 mm



szybkie łączenie elementów ościeżnicy



BLACHA OCYNKOWANA
PRODUKT PORTA STEEL

Farba Poliestrowa ★★★★★

Biały (RAL 9016)	Popielaty (RAL 7047)	Kremowy (RAL 1001)	Brązowy (RAL 8028)	Antracyt HPL/CPL	Antracyt struktura (RAL 7024)
------------------	----------------------	--------------------	--------------------	------------------	-------------------------------



Dostosuj kolor do indywidualnych potrzeb i złóż zapytanie przez Porta KONTRAKT. Szczegóły dot. zamówień niestandardowych patrz str. 206.

Farba Poliestrowa ★★★★★

PROFESSIONAL

Klasa łącząca niezmienną funkcjonalność z elegancją wszędzie tam, gdzie drzwi bezpośrednio są narażone na długotrwałe działanie czynników zewnętrznych, z sugerowanym przeznaczeniem do hoteli, budynków użyteczności publicznej i biur.

Nowe modele, Nowy kolor



Nowe modele

Kolekcje **Porta VECTOR Premium** i **Porta FOCUS Premium**

Aby odpowiedzieć na Państwa potrzeby wprowadzamy do oferty nowe modele do jednych z najpopularniejszych kolekcji Porta VECTOR Premium oraz Porta FOCUS Premium. Nowe modele zostały tak zaprojektowane, aby wzajemnie pasować do obydwu kolekcji i móc je ze sobą łączyć uzupełniając o drzwi przeszkłone i pełne w jednym stylu.

patrz str. 22 i 26



Porta VECTOR Premium
model Y

Porta VECTOR Premium
model Q

Porta FOCUS Premium
model 4.C

Porta FOCUS Premium
model 4.E

Porta FOCUS Premium
model 4.D

Porta FOCUS Premium
model 5.A

Porta FOCUS Premium
model 5.B

Porta FOCUS Premium
model 5.C

Nowy kolor Portaperfect 3D Dąb Naturalny

Dąb Naturalny to nowy kolor w ofercie, dołączy do grupy oklein Portaperfect 3D, doskonale Państwu znanych z wysokiej jakości i trwałości wykonania.

Jesteśmy przekonani, że uniwersalność i ponadczasowość tego koloru na pewno przypadnie Państwu do gustu.

patrz str. 84



Dąb Naturalny



01

DRZWI WEWNĄTRZLOKALOWE LAKIEROWANE

MINIMAX

LONDYN, WIEDEŃ

Porta ROYAL Premium

Porta SKANDIA Premium

Porta VECTOR Premium

Porta FORM Premium

Porta FOCUS Premium

Porta DESIRE

Porta GRANDE

Drzwi prezentowane w tym rozdziale to jedno z najmodniejszych rozwiązań w tym sezonie, gdzie królują drzwi lakierowane na bardzo popularny kolor biały. Jesteśmy przekonani, że ci z Państwa którzy poszukują białych drzwi lakierowanych w najwyższej jakości, znajdą wśród tych kolekcji swój wymarzony model.



MINIMAX, drabinka, Biały



MINIMAX pełne, Biały



pełne



mała ramka



duża ramka



szpros WC



mały szpros



drabinka



KOLORYSTYKA

Lakier Standard ★★★★★

Biały

CENNIK NETTO | BRUTTO PLN (zwróć uwagę na DOPŁATY)

MINIMAX	Lakier Standard
pełne	184 226,32
mała ramka	244 300,12
duża ramka	274 337,02
szpros WC	294 361,62
mały szpros	314 386,22
drabinka	284 349,32



szyba „chinchilla”

KONSTRUKCJA SKRZYDŁA

Wypełnienie stanowi „plaster miodu” lub płyta wiórowa otworowa. Całość obłożona jest płytą HDF.

AKCESORIA W CENIE SKRZYDŁA

- Dwa zawiasy czopowe standard, dostępny także pakiet PRIME, *patrz Dopłaty*
- Trzy zawiasy (w skrzydle o wymiarze „100” lub „110”)
- Zamek: na klucz zwykły, z blokadą łazienkową lub dostosowany pod wkładkę patentową
- Szyba wzór: „chinchilla” lub matowa hartowana (opcja za dopłatą)
- Pochwyty okrągły (do drzwi przesuwnych)

OŚCIEŻNICE

Rekomendowane ościeżnice przylgowe:

- Porta SYSTEM w okleinie Portadecor str. 106
- MINIMAX w okleinie Portadecor str. 104

UWAGI

- Aprobata Techniczna AT-15-6515/2016, ITB Warszawa.
- **Skrzydła MINIMAX tylko w wersji przylgowej.**
- Skrzydła dostępne w wersji do samodzielnego malowania w cenie skrzydła MINIMAX biały.
- **Wypełnienie płyta otworowa i płyta pełna zawiera przygotowanie do skrótów w standardzie.**
- Rozmiar „110” dostępny tylko z wypełnieniem płyta wiórowa otworowa. Wymiary przeszkleń jak w rozmiarze „100”.

- Możliwość dowolnego zestawienia wymiarów skrzydeł w drzwiach podwójnych. Skrzydło bierne (dostawka) w rozmiarach „30”, „40”, „50” tylko w wersji pełnej.
- Skrzydło podwójne niedostępne z zamkiem magnetycznym.
- **Rozmiar „80” i „90” w normie inwestycyjnej (światło przejścia 800, 900 mm) dostępny jako standard – bez dopłaty.**

DOPŁATY

- | | |
|--|---------------------|
| • rozmiar „100”, „110” | 50 61,50 |
| • wypełnienie płytą wiórową otworową | 90 110,7 |
| • kratka, tuleje wentylacyjne lub podcięcie wentylacyjne | 29 35,67 |
| • zawiasy PRIME (dotyczy dedykowanych ościeżnic) | 20 24,60 |
| • zamek PRIME z czołem połysk (srebrny lub złoty) | 10 12,30 |
| • trzeci zawias 3D (dopłata do ceny ościeżnicy) | 66 81,18 |
| • zamek magnetyczny | 45 55,35 |
| • przygotowanie do skrótów (maksymalnie 60 mm) | 26 31,98 |
| • wzmocnienie pod samozamykacz | 26 31,98 |
| • bulaj – ze stali nierdzewnej | 401 493,23 |
| • zamek hakowy z pochwytami bocznymi (drzwi przesuwne) | 151 185,73 |
| • nakładki na zawiasy standard (komplet na jedną sztukę) | 4,66 5,73 |
| • szyba matowa hartowana – mała ramka lub szpros WC | 16 19,68 |
| • szyba matowa hartowana – duża ramka | 54 66,42 |
| • szyba matowa hartowana – mały szpros | 42 51,66 |
| • szyba matowa hartowana – drabinka | 18 22,14 |
| • klamka z szyldem | (str. 180) |



WIEDEŃ duży szpros, pełne, Białe



LONDYN pełne, Białe



LONDYN
pełne



LONDYN
małe okienko



LONDYN
szpros



LONDYN
duży szpros



WIEDEŃ
pełne



WIEDEŃ
małe okienko



WIEDEŃ
szpros



WIEDEŃ
duży szpros

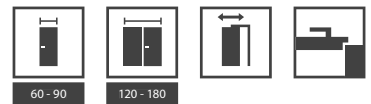

KOLORYSTYKA

Lakier Standard ★★☆☆☆☆



CENNIK NETTO | BRUTTO PLN (zwróć uwagę na **DOPLATY**)

MODELE	Lakier Standard
pełne	199 244,77
małe okienko	279 343,17
szpros	329 404,67
duży szpros	369 453,87



LONDYN, WIEDŃ
stoje drewna

KONSTRUKCJA SKRZYDŁA

Wypełnienie stabilizujące dwustronnie obłożone tłoczoną płytą HDF.

AKCESORIA W CENIE SKRZYDŁA

- Dwa zawiasy czopowe standard, dostępny także pakiet PRIME, *patrz Dopłaty*
- Zamek: na klucz zwykły, z blokadą łazienkową lub dostosowany pod wkładkę patentową
- Szyba wzór: „chinchilla”
- Pochwyty okrągły (do drzwi przesuwnych)

OŚCIEŻNICE

Rekomendowane ościeżnice przylgowe:

- Porta SYSTEM w okleinie Portadecor *str. 106*
- MINIMAX w okleinie Portadecor *str. 104*

UWAGI

- Aprobata Techniczna AT-15-6515/2016, ITB Warszawa.
- Możliwość dowolnego zestawienia wymiarów skrzydeł w drzwiach podwójnych.
- Proponujemy klamkę i szylt Royal, *patrz str. 180*.
- Skrzydło podwójne niedostępne z zamkiem magnetycznym.

DOPLATY

- tuleje wentylacyjne lub podcięcie wentylacyjne 29 | **35,67**
 - przygotowanie do skrótu (maksymalnie 60 mm) 26 | **31,98**
 - zamek magnetyczny 45 | **55,35**
 - zawiasy PRIME (dotyczy dedykowanych ościeżnic) 20 | **24,60**
 - zamek PRIME z czołem połysk (srebrny lub złoty) 10 | **12,30**
 - wzmocnienie pod samozamykacz 26 | **31,98**
 - zamek hakowy z pochwytnymi bocznymi (drzwi przesuwne) 151 | **185,73**
 - nakładki na zawiasy standard (komplet na jedną sztukę) 4,66 | **5,73**
- (*str. 180*)

Porta ROYAL Premium

od 399,- | **490,77**

cena skrzydła netto | brutto (PLN)



Porta ROYAL Premium model P, Biały



LAKIER
PREMIUM



Porta ROYAL Premium model P, Biały



model P



model M



model D

NOWOŚĆ



model A



KOLORYSTYKA

Lakier Premium ★★★★★☆



CENNIK NETTO | BRUTTO PLN (zwróć uwagę na DOPŁATY)

MODELE	Lakier Premium
model A, P	399 490,77
model M, D	489 601,47



idealnie gładka powierzchnia

KONSTRUKCJA SKRZYDŁA

Wypełnienie stabilizujące lub płyta wiórowa (opcja za dopłatą) dwustronnie obłożone tłoczoną płytą HDF.

AKCESORIA W CENIE SKRZYDŁA

- Dwa zawiasy czopowe standard, dostępny także pakiet PRIME, *patrz Dopłaty*
- Zamek: na klucz zwykły, z blokadą łazienkową lub dostosowany pod wkładkę patentową
- Szyba matowa
- Pochwyty okrągły (do drzwi przesuwnych). Nie dotyczy modelu D (tylko pochwyty palcowy)

OŚCIEŻNICE

Rekomendowane ościeżnice przylgowe:

- Porta SYSTEM w okleinie Premium *str. 106*
- MINIMAX w okleinie Premium *str. 104*

Rekomendowane ościeżnice bezprzylgowe:

- Porta SYSTEM ELEGANCE w okleinie Premium *str. 108*
- LEVEL w okleinie Premium *str. 110*

UWAGI

- Aprobata Techniczna AT-15-6515/2016, ITB Warszawa.
- Możliwość dowolnego zestawienia wymiarów skrzydeł w drzwiach podwójnych.
- Proponujemy klamkę i szyld Royal, *patrz str. 180*.
- Klamka do modelu D o szerokości szyldu nie większej niż 42 mm.
- Skrzydło podwójne niedostępne z zamkiem magnetycznym.

DOPLATY

- tuleje wentylacyjne lub podcięcie wentylacyjne 29 | **35,67**
- wypełnienie płytą wiórową pełną 90 | **110,70**
- przygotowanie do skrótu (maksymalnie 60 mm) 26 | **31,98**
- zamek magnetyczny 45 | **55,35**
- **PROMOCJA** – pakiet PRIME 0 zł
- wzmocnienie pod samozamykacz 26 | **31,98**
- zamek hakowy z pochwytyami bocznymi (drzwi przesuwne) 151 | **185,73**
- nakładki na zawiasy standard (komplet na jedną sztukę) 4,66 | **5,73**
- klamka z szyldem (str. 180)

NOWY MODEL

Porta SKANDIA Premium

od 399,- | **490,77**

cena skrzydła netto | brutto (PLN)



POLECAMY

Czysta prostota stylu skandynawskiego

Porta SKANDIA Premium A.0, Biały



LAKIER
PREMIUM



Porta SKANDIA Premium R.0, Biały



model A.0



model B.0

NOWOŚĆ



model R.0



KOLORYSTYKA

Lakier Premium ★★★★★☆



CENNIK NETTO | BRUTTO PLN (zwróć uwagę na DOPŁATY)

MODELE	Lakier Premium
A.0, B.0, R.0	399 490,77



relief, model R.0



idealnie gładka powierzchnia
model A.0, B.0

KONSTRUKCJA SKRZYDŁA

Wypełnienie stabilizujące lub płyta wiórowa (opcja za dopłatą), dwustronnie obłożone tłoczoną płytą HDF.

AKCESORIA W CENIE SKRZYDŁA

- Dwa zawiasy czopowe standard, dostępny także pakiet PRIME, patrz *Dopłaty*
- Zamek: na klucz zwykły, z blokadą łazienkową lub dostosowany pod wkładkę patentową
- Pochwyty okrągłe (do drzwi przesuwnych)

OŚCIEŻNICE

Rekomendowane ościeżnice przylgowe:

- Porta SYSTEM w okleinie Premium str. 106
- MINIMAX w okleinie Premium str. 104

Rekomendowane ościeżnice bezprzylgowe:

- Porta SYSTEM ELEGANCE w okleinie Premium str. 108
- LEVEL w okleinie Premium str. 110

UWAGI

- Aprobata Techniczna AT-15-6515/2016, ITB Warszawa.
- Możliwość dowolnego zestawienia wymiarów skrzydeł w drzwiach podwójnych.
- Skrzydło podwójne niedostępne z zamkiem magnetycznym.

DOPLATY

- tuleje wentylacyjne lub podcięcie wentylacyjne 29 | **35,67**
- wypełnienie płytą wiórową otworową (model R.0) lub pełną (model A.0, B.0) 90 | **110,70**
- przygotowanie do skrót (maksymalnie 60 mm) 26 | **31,98**
- **PROMOCJA** – pakiet PRIME 0 zł
- wzmocnienie pod samozamykacz 26 | **31,98**
- zamek magnetyczny 45 | **55,35**
- zamek hakowy z pochwytami bocznymi (drzwi przesuwne) 151 | **185,73**
- nakładki na zawiasy standard (komplet na jedną sztukę) 4,66 | **5,73**
(str. 180)
- klamka z szyldem

Porta VECTOR Premium

od 349,- | **429,27**

cena skrzydła netto | brutto (PLN)



Porta VECTOR Premium E, Biały



NOWA NIŻSZA
CENA



Porta VECTOR Premium V, Biały



model T



model A



model B



model C



model E



model I



model L



model M



model U



model V

NOWOŚĆ

NOWOŚĆ



model W



model X



model Y



model Q



KOLORYSTYKA

Lakier Premium ★★★★★☆



Uwolnij wyobraźnię! Masz pomysł na własny model?
Możesz wykonać dowolne frezowanie z Porta KONTRAKT,
szczegóły dot. zamówień niestandardowych, patrz str. 206.

CENNIK NETTO | BRUTTO PLN (zwróć uwagę na DOPŁATY)

MODELE	Lakier Premium
model T	349 429,27*
pozostałe modele	399 490,77*

**NOWA
NIZSZA
CENA
-50zł**

* Dotyczy standardowych frezowań i koloru.

ZWRÓĆ UWAGĘ

Jeżeli szukasz drzwi przeszkłonych,
które będą pasowały do tej kolekcji,
zobacz również kolekcję Porta FOCUS
Premium str. 26



Zobacz kolekcję Porta VECTOR:
www.porta.com.pl/dm/portavector.wmv



zbliżenie na frezowanie

KONSTRUKCJA SKRZYDŁA

Wypełnienie stanowi „plaster miodu” lub płyta wiórowa otworowa (opcja za dopłatą).
Całość obłożona jest płytą HDF.

AKCESORIA W CENIE SKRZYDŁA

- Dwa zawiasy czopowe standard, dostępny także pakiet PRIME, patrz *Dopłaty*
- Trzy zawiasy w skrzydle o wymiarze „100”
- Zamek: na klucz zwykły, z blokadą łazienkową lub dostosowany pod wkładkę patentową
- Pochwyty okrągły (do drzwi przesuwnych)

OŚCIEŻNICE

Rekomendowane ościeżnice przylgowe:

- Porta SYSTEM w okleinie Premium str. 106
- MINIMAX w okleinie Premium str. 104

Rekomendowane ościeżnice bezprzylgowe:

- Porta SYSTEM ELEGANCJE w okleinie Premium str. 108
- LEVEL w okleinie Premium str. 110

UWAGI

- Aprobata Techniczna AT-15-6515/2016, ITB Warszawa.
- Możliwość dowolnego zestawienia wymiarów skrzydeł w drzwiach podwójnych. Skrzydło bierne (dostawka) w rozmiarach „30”, „40”, „50” bez frezu.
- Możliwość realizacji innych wzorów frezowań poprzez Porta KONTRAKT, str. 206.
- Skrzydło podwójne niedostępne z zamkiem magnetycznym.

DOPLATY

- rozmiar „100” 50 | **61,50**
- wypełnienie płytą wiórową otworową 90 | **110,70**
- tuleje wentylacyjne lub podcięcie wentylacyjne 29 | **35,67**
- przygotowanie do skrótu (maksymalnie 60 mm) 26 | **31,98**
- **PROMOCJA** – pakiet PRIME 0 zł
- trzeci zawias 3D (dopłata do ceny ościeżnicy) 66 | **81,18**
- zamek magnetyczny 45 | **55,35**
- wzmocnienie pod samozamykacz 26 | **31,98**
- zamek hakowy z pochwytyami bocznymi (drzwi przesuwne) 151 | **185,73**
- nakładki na zawiasy standard (komplet na jedną sztukę) 4,66 | **5,73**
- klamka z szyldem (str. 180)

Porta FORM Premium

od 459,- | **564,57**

cena skrzydła netto | brutto (PLN)

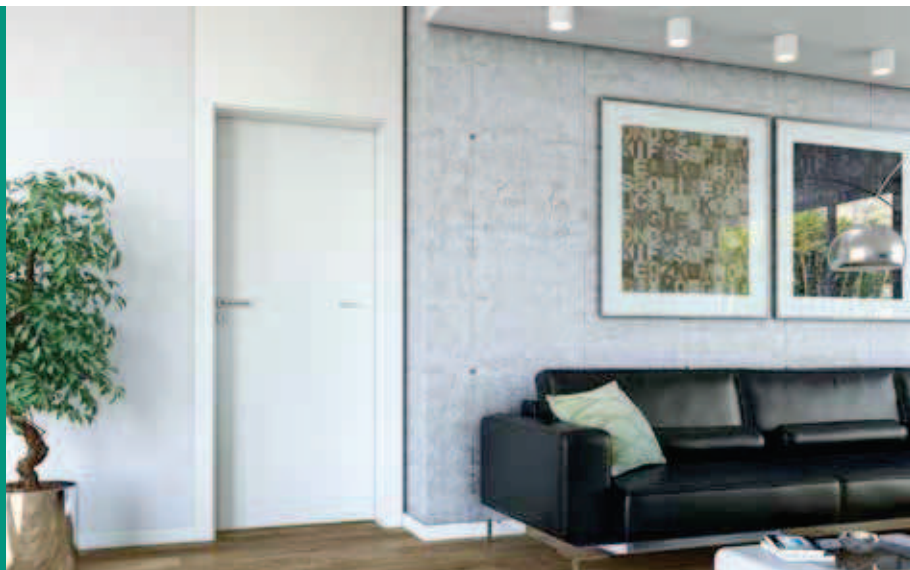

Porta FORM Premium 1, Biały



Porta FORM Premium 2, Biały



model 1



model 2



model 3



model 4



model 5



KOLORYSTYKA

Lakier Premium ★★★★★☆



CENNIK NETTO | BRUTTO PLN (zwróć uwagę na DOPŁATY)

MODELE	Lakier Premium
modele 1-5	459 564,57

**NOWA
NIŻSZA
CENA
-27%**



chromowana aplikacja

KONSTRUKCJA SKRZYDŁA

Wypełnienie stanowi „plaster miodu” lub płyta wiórowa otworowa (opcja za dopłatą). Całość obłożona jest płytą HDF.

AKCESORIA W CENIE SKRZYDŁA

- Dwa zawiasy czopowe standard, dostępny także pakiet PRIME, *patrz Dopłaty*
- Trzy zawiasy w skrzydle o wymiarze „100”
- Zamek: na klucz zwykły, z blokadą łazienkową lub dostosowany pod wkładkę patentową
- Pochwyty okrągły (do drzwi przesuwnych)

OŚCIEŻNICE

Rekomendowane ościeżnice przylgowe:

- Porta SYSTEM w okleinie Premium *str. 106*
- MINIMAX w okleinie Premium *str. 104*

Rekomendowane ościeżnice bezprzylgowe:

- Porta SYSTEM ELEGANCE w okleinie Premium *str. 108*
- LEVEL w okleinie Premium *str. 110*

UWAGI

- Aprobata Techniczna AT-15-6515/2016, ITB Warszawa.
- Możliwość dowolnego zestawienia wymiarów skrzydeł w drzwiach podwójnych. Skrzydło bierne (dostawka) w rozmiarach „30”, „40”, „50” bez frezu.
- Skrzydło podwójne niedostępne z zamkiem magnetycznym.

DOPLATY

- rozmiar „100” 50 | **61,50**
- wypełnienie płytą wiórową otworową 90 | **110,70**
- tuleje wentylacyjne lub podcięcie wentylacyjne 29 | **35,67**
- przygotowanie do skrót (maksymalnie 60 mm) 26 | **31,98**
- **PROMOCJA** – pakiet PRIME 0 zł
- wzmocnienie pod samozamykacz 26 | **31,98**
- trzeci zawias 3D (dopłata do ceny ościeżnicy) 66 | **81,18**
- zamek magnetyczny 45 | **55,35**
- zamek hakowy z pochwytyami bocznymi (drzwi przesuwne) 151 | **185,73**
- nakładki na zawiasy standard (komplet na jedną sztukę) 4,66 | **5,73**
- klamka z szyldem (str. 180)

Porta FOCUS Premium

od 399,- | **490,77**



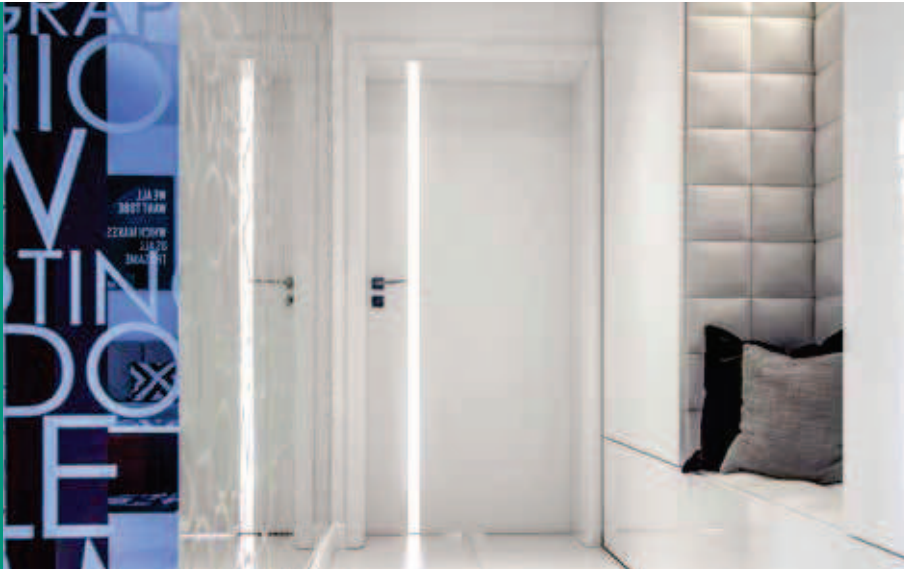



cena skrzydła netto | brutto (PLN)



Porta FOCUS Premium 4.A, Biały



Porta FOCUS Premium 4.A, Biały

	NOWOŚĆ	NOWOŚĆ	NOWOŚĆ
			
	model 5.A	model 5.B	model 5.C
		NOWOŚĆ	
			
	model 4.A	model 4.B	model 4.C
	NOWOŚĆ	NOWOŚĆ	
			
	Porta VECTOR model E <i>patrz str. 22</i>	model 4.D	model 4.E



KOLORYSTYKA

Lakier Premium ★★★★★☆



ZWRÓĆ UWAGĘ

Jeżeli szukasz drzwi pełnych, które będą pasowały do tej kolekcji, zobacz również kolekcję Porta VECTOR Premium str. 22

CENNIK NETTO | BRUTTO PLN (zwróć uwagę na DOPŁATY)

MODELE	Lakier Premium
MODEL 4.A	799 982,77
MODEL 4.B, 4.D	899 1105,77
model 4.C, 4.E	849 1044,27
model 5.A, 5.B, 5.C	399 490,77



zbliżenie na frezowanie model 4.D



łączenie z szybą „na kant”

KONSTRUKCJA SKRZYDŁA

Wypełnienie stanowi „plaster miodu” lub płyta wiórowa otworowa wzmocniona wewnętrznym ramiakiem ze sklejki (opcja za dopłatą). Całość obłożona jest płytą HDF. Wzory przeszklone z szybą matową hartowaną o grubości 8 mm, która stanowi element konstrukcyjny skrzydła.

AKCESORIA W CENIE SKRZYDŁA

- Dwa zawiasy czopowe standard, dostępny także pakiet PRIME, patrz Dopłaty
- Trzy zawiasy w skrzydle o wymiarze „100” lub „110”
- Zamek: na klucz zwykły, z blokadą łazienkową, dostosowany pod wkładkę patentową
- Szyba matowa hartowana o gr. 8 mm
- Pochwył okrągły (do drzwi przesuwnych)

OŚCIEŻNICE

Rekomendowane ościeżnice przylgowe:

- Porta SYSTEM w okleinie Premium str. 106
- MINIMAX w okleinie Premium str. 104

Rekomendowane ościeżnice bezprzylgowe:

- Porta SYSTEM ELEGANCE w okleinie Premium str. 108
- LEVEL w okleinie Premium str. 110

UWAGI

- Aprobata Techniczna AT-15-6515/2016, ITB Warszawa.
- Rozmiar „110” dostępny tylko z wypełnieniem płytą wiórową.
- Możliwość dowolnego zestawienia wymiarów skrzydeł w drzwiach podwójnych. Przy drzwiach podwójnych bezprzylgowych należy zamawiać skrzydło czynne i bierne.
- Model 4.B dostępny jedynie z wypełnieniem płytą wiórową otworową bez dodatkowej dopłaty.
- Stały wymiar szyb, model 4.A.
- Skrzydło podwójne niedostępne z zamkiem magnetycznym.
- W modelach przeszklonych podcięcie wentylacyjne dostępne tylko w Polskiej Normie.

DOPLATY

- rozmiar „100” 50 | **61,50**
- wypełnienie płytą wiórową otworową 90 | **110,70**
- podcięcie wentylacyjne 29 | **35,67**
- **PROMOCJA** – pakiet PRIME 0 zł
- trzeci zawias 3D (dopłata do ceny ościeżnicy) 66 | **81,18**
- szyba hartowana (Model 4.B): „drabinka”, „zebra” matowa 50 | **61,50**
- zamek magnetyczny 45 | **55,35**
- zamek hakowy z pochwyłami bocznymi (drzwi przesuwne) 151 | **185,73**
- nakładki na zawiasy standard (komplet na jedną sztukę) 4,66 | **5,73**
- klamka z szyldem (str. 180)

Porta DESIRE

od 549,- | **675,27**

cena skrzydła netto | brutto (PLN)

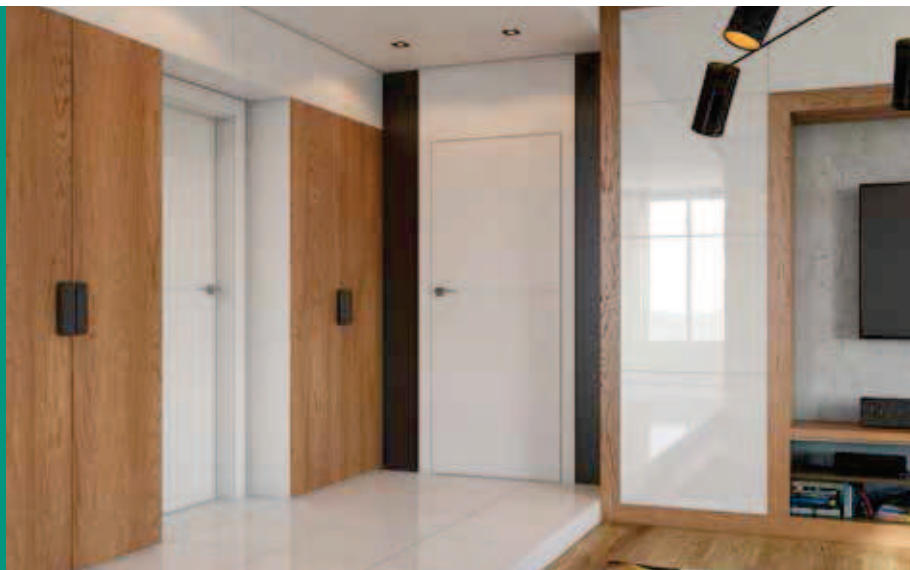

Porta DESIRE 3, Biały



Porta Desire 3, Biały



model 1

model 2



model 3

model 4



KOLORYSTYKA

Farba Akrylowa UV ★★★★★



ZWRÓĆ UWAGĘ

Farba Akrylowa UV o bardzo wysokiej odporności na:

- zabrudzenia (kawa, alkohol, tłuszcz),
- ścieranie,
- zarysowania,
- uderzenia.

Gwarancja stałości koloru na długie lata.

CENNIK NETTO | BRUTTO PLN (zwróć uwagę na **DOPLATY**)

MODELE	Farba Akrylowa UV
1	549 675,27
2 - 4	599 736,77

**NOWA
NIZSZA
CENA
-35%**

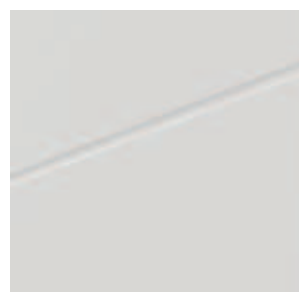

frezowanie model 2



intarsja model 3 i 4

KONSTRUKCJA SKRZYDŁA

Wypełnienie stanowi płyta wiórowa otworowa w ramie z klejunki drewna iglastego. Całość obłożona jest płytą HDF. **Satynowa gładka powierzchnia lakieru dzięki technologii lakierowania UV.** Model 3 i 4 z intarsjami (intarsje w kolorze srebrnym).

AKCESORIA W CENIE SKRZYDŁA

- Trzy zawiasy PRIME lub czopowe standard.
- Zamek z czołem srebrny lub złoty połysk; na klucz zwykły, z blokadą łazienkową lub dostosowany pod wkładkę patentową
- Przygotowanie do skrótu, maksymalnie 60 mm

OŚCIEŻNICE

Rekomendowane ościeżnice przylgowe:

- Porta SYSTEM w okleinie Premium str. 106
- MINIMAX w okleinie Premium str. 104

Rekomendowane ościeżnice bezprzylgowe:

- Porta SYSTEM ELEGANCE w okleinie Premium str. 108
- LEVEL w okleinie Premium str. 110

UWAGI

- Aprobata Techniczna AT-15-6515/2016, ITB Warszawa.
- Możliwość dowolnego zestawienia wymiarów skrzydeł w drzwiach podwójnych.
- Skrzydło podwójne niedostępne z zamkiem magnetycznym.
- Wysokość „2200” realizacja przez Dział Kontraktów *patrz str. 206*.
- Drzwi przylgowe wyposażone w 3 zawiasy typu PRIME, bezprzylgowe w 2 zawiasy 3D – zawiasy pakowane z ościeżnicą.

DOPLATY

- rozmiar „100” 50 | **61,50**
- podcięcie wentylacyjne 29 | **35,67**
- trzeci zawias 3D (dopłata do ceny ościeżnicy) 66 | **81,18**
- zamek magnetyczny 45 | **55,35**
- klamka z szyldem (str. 180)

Porta GRANDE

od 789,- | **970,47**

cena skrzydła netto | brutto (PLN)



POLECAMY

Lustro to idealne rozwiązanie dla małych mieszkań. Optycznie powiększa i rozświetla pomieszczenie.

Porta GRANDE B.3, Biel Klasyczna (RAL 9016)

Dopasuj listwę przypodłogową GRANDE



Porta GRANDE D.0, Biel Klasyczna (RAL 9016)



model A.0



model A.1



model A.1
z lustrem



model B.0



model B.1



model B.2



model B.3



model C.0



model C.1



model D.0



model D.1



model E.0



KOLORYSTYKA

Farba Akrylowa UV ★★★★★☆

Biel
Klasyczna
(RAL 9016)

CENNIK NETTO | BRUTTO PLN (zwróć uwagę na **DOPLATY**)

MODELE	Farba Akrylowa UV
wszystkie modele	789 970,47



lustro – opcja

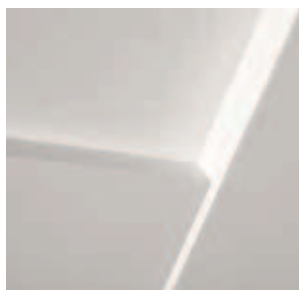

konstrukcja ramowa



panel płaski

KONSTRUKCJA SKRZYDŁA

Satynowana gładka powierzchnia lakieru dzięki technice lakierowania UV.
Model A.1 możliwy do wykonania z lustrem na jedną lub na dwie strony.
Przy wyborze skrzydła z lustrem na jedną stronę z drugiej znajduje się płyta płaska.

AKCESORIA W CENIE SKRZYDŁA

- Trzy zawiasy PRIME lub czopowe standard
- Zamek z czołem srebrny lub złoty polysk; z blokadą łazienkową lub dostosowany pod wkładkę patentową
- Szyba matowa hartowana
- Pochwył okrągły (do drzwi przesuwnych)
- Przygotowanie do skrótu, maksymalnie 60 mm

OŚCIEŻNICE

- Rekomendowane ościeżnice przylgowe:**
- Porta SYSTEM w farbie akrylowej UV str. 106
 - MINIMAX w farbie akrylowej UV str. 104
- Rekomendowane ościeżnice bezprzylgowe:**
- Porta SYSTEM ELEGANCE w farbie akrylowej UV str. 108
 - LEVEL w farbie akrylowej UV str. 110

UWAGI

- Aprobata Techniczna AT-15-6515/2016, ITB Warszawa.
- Możliwość dowolnego zestawienia wymiarów skrzydeł w drzwiach podwójnych.
- Drzwi przylgowe wyposażone w 3 zawiasy typu PRIME, bezprzylgowe w 2 zawiasy 3D – zawiasy pakowane z ościeżnicą.
- Skrzydło podwójne niedostępne z zamkiem magnetycznym.

DOPLATY

- rozmiar „100” 50 | **61,50**
- podcięcie wentylacyjne 29 | **35,67**
- trzeci zawias 3D (dopłata do ceny ościeżnicy) 66 | **81,18**
- zamek magnetyczny 45 | **55,35**
- lustro na jedną stronę 150 | **184,50**
- lustro na dwie strony 300 | **369,00**
- zamek hakowy z pochwyłami bocznymi (drzwi przesuwne) 151 | **185,73**
- klamka z szyldem (str. 180)



Porta KONCEPT, model A.9, Dąb Naturalny
patrz str. 34

DRZWI WEWNĄTRZLOKALOWE RAMIAKOWE W SYNTETYCZNEJ OKLEINIE

Porta KONCEPT
Porta BALANCE
Porta HARMONY
Porta INSPIRE

Kolekcja drzwi ramiakowych wyróżnia się specjalną wielowarstwową konstrukcją z drewna. Wśród tych kolekcji znajdziecie Państwo znane i popularne modele drzwi, cieszące się od lat niesłabnącą popularnością np. kolekcję drzwi Porta KONCEPT w bardzo dobrej jakości okleinach

Portasynchro 3D oraz Portaperfect 3D.

W grupie oklein Portaperfect 3D prezentujemy nowy kolor Dąb Naturalny.

Porta KONCEPT

od 499,- | **613,77**

cena skrzydła netto | brutto (PLN)



POLECAMY

Tradycyjna konstrukcja ramiakowa
to gwarancja wieloletniej trwałości.

Porta KONCEPT A.9, Dąb Naturalny



Porta KONCEPT A.9, Dąb Naturalny



model A.0



model A.1



model A.2



model A.3



model A.4



model A.5



model A.6



model A.7



model A.8



model A.9



model B.0



model B.1



KOLORYSTYKA

Okleina Portadecor ★★☆☆☆☆



* do wyczerpania zapasów

Okleina Portasynchro 3D ★★☆☆☆☆

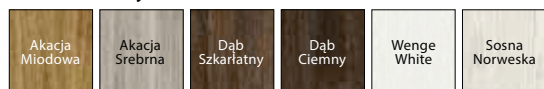

Okleina Portacortex ★★☆☆☆☆



* do wyczerpania zapasów

Okleina Super Matt ★★☆☆☆☆



Okleina Portadur ★★☆☆☆☆



Okleina Portaperfect 3D ★★☆☆☆☆

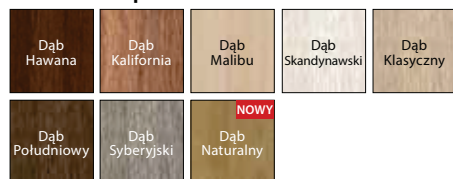

CENNIK NETTO | BRUTTO PLN (zwróć uwagę na **DOPLĄTY**)

MODELE	Portadecor, Portasynchro 3D	Portadur, Portacortex	Super Matt, Portaperfect 3D
A.0 – A.9	519 638,37	569 699,87	599 736,77
B.0, B.1	499 613,77	549 675,27	579 712,17



Zobacz nowe modele:
www.porta.com.pl/dm/portakoncepth.wmv

POLECAM!

SPECJALNA KONSTRUKCJA
WIELOWARSTWOWA
DREWNIANA

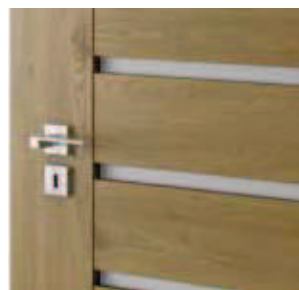

szyba matowa

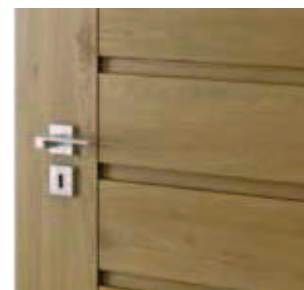

panel płaski

KONSTRUKCJA SKRZYDŁA

Skrzydła w zależności od wzoru składają się z ramiaków poziomych i płytyn oraz szyby matowych wykonanych ze szkła hartowanego. Szyby matowe o grubości 6 mm.

AKCESORIA W CENIE SKRZYDŁA

- Zamek dostępny w trzech wariantach: na klucz zwykły, z blokadą łazienkową lub dostosowany pod wkładkę patentową
- Trzy zawiasy czopowe standard, dostępny także pakiet PRIME, *patrz Dopląty*
- Szyba hartowana matowa
- Przygotowanie do skrótów, maksymalnie 60 mm
- Pochwyty okrągły (do drzwi przesuwnych)

OŚCIEŻNICE

Rekomendowane ościeżnice przylgowe:

- Porta SYSTEM str. 106
- MINIMAX str. 104

Rekomendowane ościeżnice bezprzylgowe:

- Porta SYSTEM ELEGANCE str. 108
- LEVEL str. 110

UWAGI

- Aprobata Techniczna AT-15-6515/2016, ITB Warszawa.
- Możliwość dowolnego zestawienia wymiarów skrzydeł w drzwiach podwójnych. Przy drzwiach podwójnych bezprzylgowych należy zamawiać skrzydło czynne i bierne.
- Skrzydło podwójne niedostępne z zamkiem magnetycznym.

DOPLĄTY

- rozmiar „100” 50 | **61,50**
- tuleje wentylacyjne lub podcięcie wentylacyjne 29 | **35,67**
- zawiasy PRIME (dotyczy dedykowanych ościeżnic) 20 | **24,60**
- zamek PRIME z czołem polysk (srebrny lub złoty) 10 | **12,30**
- trzeci zawias 3D (doplata do ceny ościeżnicy) 66 | **81,18**
- zamek magnetyczny 45 | **55,35**
- zamek hakowy z pochwytyami bocznymi (drzwi przesuwne) 151 | **185,73**
- nakładki na zawiasy standard (komplet na jedną sztukę) 4,66 | **5,73**
- klamka z szyldem (str. 180)

Porta KONCEPT

od 499,- | **613,77**

cena skrzydła netto | brutto (PLN)

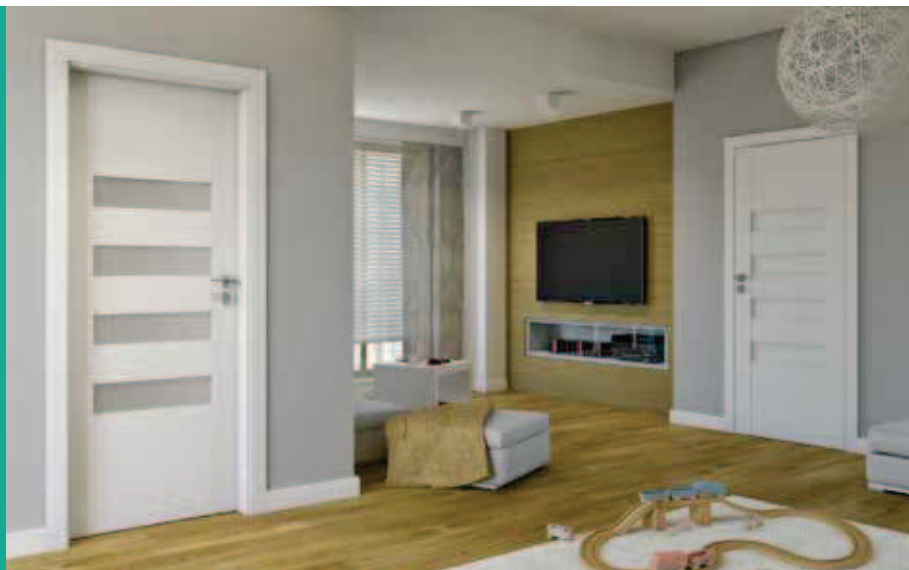

POLECAMY

Tradycyjna konstrukcja ramiakowa
to gwarancja wieloletniej trwałości.

Porta KONCEPT H.4, H.0, Białe



Porta KONCEPT H.4, Sosna Norweska



model C.0



model C.1



model C.2



model C.3



model C.4



model C.5



model C.6



model H.0



model H.4



model K.0



model K.1



model K.2



model K.3

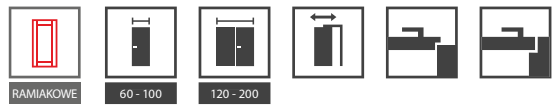

KOLORYSTYKA

Okleina Portadecor ★★★★★



* do wyczerpania zapasów

Okleina Portasynchro 3D ★★★★★

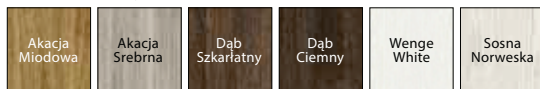

Okleina Portacortex ★★★★★



* do wyczerpania zapasów

Okleina Super Matt ★★★★★



Okleina Portadur ★★★★★



Okleina Portaperfect 3D ★★★★★



CENNIK NETTO | BRUTTO PLN (zwróć uwagę na **DOPLĄTY**)

MODELE	Portadecor, Portasynchro 3D	Portadur, Portacortex	Super Matt, Portaperfect 3D
C.0 – C.6	499 613,77	549 675,27	579 712,17
H.0 – H.4			
K.0 – K.3			



Zobacz nowe modele:
www.porta.com.pl/dm/portakoncepth.wmv

POLECAM!

SPECJALNA KONSTRUKCJA
 WIELOWARSTWOWA
 DREWNIANA

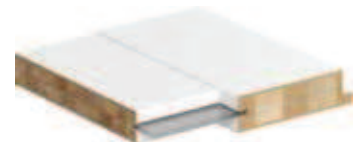

szyba matowa



panel płaski

KONSTRUKCJA SKRZYDŁA

Skrzydła w zależności od wzoru składają się z ramiaków poziomych i płytyn oraz szyby matowych wykonanych ze szkła hartowanego. Szyby matowe o grubości 6 mm.

AKCESORIA W CENIE SKRZYDŁA

- Zamek dostępny w trzech wariantach: na klucz zwykły, z blokadą łazienkową lub dostosowany pod wkładkę patentową
- Trzy zawiasy czopowe standard, dostępny także pakiet PRIME, *patrz Dopłaty*
- Szyba hartowana matowa lub „kratka” przezroczysta
- Przygotowanie do skrótów, maksymalnie 60 mm
- Pochwyty okrągły (do drzwi przesuwnych)

OŚCIEŻNICE

Rekomendowane ościeżnice przylgowe:

- Porta SYSTEM str. 106
- MINIMAX str. 104

Rekomendowane ościeżnice bezprzylgowe:

- Porta SYSTEM ELEGANCE str. 108
- LEVEL str. 110

UWAGI

- Aprobata Techniczna AT-15-6515/2016, ITB Warszawa.
- Możliwość dowolnego zestawienia wymiarów skrzydeł w drzwiach podwójnych. Przy drzwiach podwójnych bezprzylgowych należy zamawiać skrzydło czynne i bierne.
- Skrzydło podwójne niedostępne z zamkiem magnetycznym.

DOPLĄTY

- rozmiar „100” 50 | **61,50**
- szyby „kratka” matowa 25 | **30,75**
- tuleje wentylacyjne lub podcięcie wentylacyjne 29 | **35,67**
- zawiasy PRIME (dotyczy dedykowanych ościeżnic) 20 | **24,60**
- zamek PRIME z czołem połysk (srebrny lub złoty) 10 | **12,30**
- trzeci zawias 3D (dopłata do ceny ościeżnicy) 66 | **81,18**
- zamek magnetyczny 45 | **55,35**
- zamek hakowy z pochwytyami bocznymi (drzwi przesuwne) 151 | **185,73**
- nakładki na zawiasy standard (komplet na jedną sztukę) 4,66 | **5,73**
- klamka z szyldem (str. 180)

Porta BALANCE

od 569,- | **699,87**

cena skrzydła netto | brutto (PLN)



Porta BALANCE A.0, Dąb Klasyczny



Porta BALANCE C.5 Dąb Klasyczny



model A.0



model A.1



model A.2



model B.0



model B.1



model C.0



model C.1



model C.2



model C.3



model C.4



model C.5

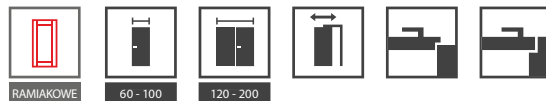

KOLORYSTYKA

Okleina Portasynchro 3D ★★☆☆☆



Okleina Portaperfect 3D ★★★★★☆

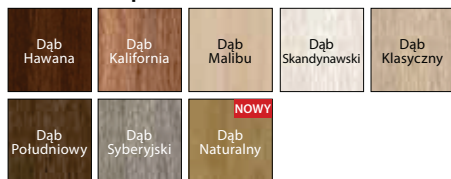

CENNIK NETTO | BRUTTO PLN (zwróć uwagę na DOPŁATY)

MODELE	Portasynchro 3D	Portaperfect 3D
A.0 – A.2, B.0 – B.1	569 699,87	649 798,27
C.0 – C.5	609 749,07	689 847,47



szyba matowa



płyцина wypełniająca

KONSTRUKCJA SKRZYDŁA

Skrzydła w zależności od wzoru składają się z ramiaków poziomych pomiędzy którymi znajdują się płyctiny lub szyby matowe. Szyby ze szkła hartowanego o grubości 4 mm.

AKCESORIA W CENIE SKRZYDŁA

- Zamek dostępny w trzech wariantach: na klucz zwykły, z blokadą łazienkową lub dostosowany pod wkładkę patentową
- Trzy zawiasy czopowe standard, dostępny także pakiet PRIME, *patrz Dopłaty*
- Szyba hartowana matowa
- Pochwyty okrągły (do drzwi przesuwnych)

OŚCIEŻNICE

Rekomendowane ościeżnice przylgowe:

- Porta SYSTEM *str. 106*
- MINIMAX *str. 104*

Rekomendowane ościeżnice bezprzylgowe:

- Porta SYSTEM ELEGANCE *str. 108*
- LEVEL *str. 110*

UWAGI

- Aprobata Techniczna AT-15-6515/2016, ITB Warszawa.
- Możliwość dowolnego zestawienia wymiarów skrzydeł w drzwiach podwójnych.
- **Przy drzwiach podwójnych bezprzylgowych należy zamawiać skrzydło czynne i bierne.**
- Skrzydło podwójne niedostępne z zamkiem magnetycznym.

DOPLATY

- rozmiar „100” 50 | **61,50**
- tuleje wentylacyjne lub podcięcie wentylacyjne 29 | **35,67**
- zawiasy PRIME (dotyczy dedykowanych ościeżnic) 20 | **24,60**
- zamek PRIME z czołem polysk (srebrny lub złoty) 10 | **12,30**
- trzeci zawias 3D (dopłata do ceny ościeżnicy) 66 | **81,18**
- zamek magnetyczny 45 | **55,35**
- zamek hakowy z pochwytami bocznymi (drzwi przesuwne) 151 | **185,73**
- nakładki na zawiasy standard (komplet na jedną sztukę) 4,66 | **5,73**
- klamka z szyldem (str. 180)

Porta HARMONY

od 519,- | **638,37**

cena skrzydła netto | brutto (PLN)



Porta HARMONY B.0, Dąb Syberyjski



Porta HARMONY B.0, Dąb Syberyjski



model A.0



model A.1



model A.2



model B.0



model B.1



model B.2



model B.3



model C.0



model C.1



model C.2



model C.3

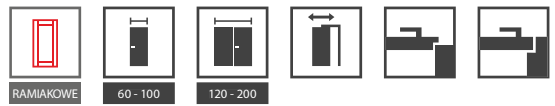

KOLORYSTYKA

Okleina Portasynchro 3D ★★☆☆☆☆

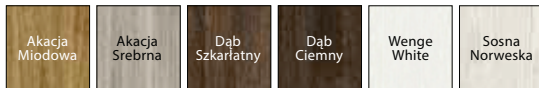

Okleina Portaperfect 3D ★★★★★☆

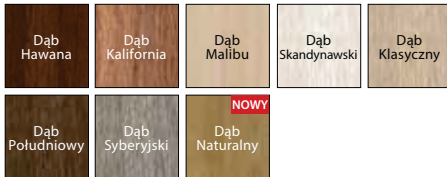

CENNIK NETTO | BRUTTO PLN (zwróć uwagę na DOPŁATY)

MODELE	Portasynchro 3D	Portaperfect 3D
wszystkie modele	519 638,37	599 736,77



szyba matowa



płyca wypełniająca

KONSTRUKCJA SKRZYDŁA

Skrzydła w zależności od wzoru składają się z ramiaków poziomych pomiędzy którymi znajdują się płyty lub szyby matowe. Szyby ze szkła hartowanego o grubości 4 mm.

AKCESORIA W CENIE SKRZYDŁA

- Zamek dostępny w trzech wariantach: na klucz zwykły, z blokadą łazienkową lub dostosowany pod wkładkę patentową
- Trzy zawiasy czopowe standard, dostępny także pakiet PRIME, *patrz Dopłaty*
- Szyba hartowana matowa
- Pochwyty okrągły (do drzwi przesuwnych)

OŚCIEŻNICE

Rekomendowane ościeżnice przylgowe:

- Porta SYSTEM *str. 106*
- MINIMAX *str. 104*

Rekomendowane ościeżnice bezprzylgowe:

- Porta SYSTEM ELEGANCE *str. 108*
- LEVEL *str. 110*

UWAGI

- Aprobata Techniczna AT-15-6515/2016, ITB Warszawa.
- Możliwość dowolnego zestawienia wymiarów skrzydeł w drzwiach podwójnych.
- **Przy drzwiach podwójnych bezprzylgowych należy zamawiać skrzydło czynne i bierne.**
- Skrzydło podwójne niedostępne z zamkiem magnetycznym.

DOPLATY

- rozmiar „100” 50 | **61,50**
- tuleje wentylacyjne lub podcięcie wentylacyjne 29 | **35,67**
- zawiasy PRIME (dotyczy dedykowanych ościeżnic) 20 | **24,60**
- zamek PRIME z czołem polysk (srebrny lub złoty) 10 | **12,30**
- trzeci zawias 3D (dopłata do ceny ościeżnicy) 66 | **81,18**
- zamek magnetyczny 45 | **55,35**
- zamek hakowy z pochwytyami bocznymi (drzwi przesuwne) 151 | **185,73**
- nakładki na zawiasy standard (komplet na jedną sztukę) 4,66 | **5,73**
- klamka z szyldem (str. 180)

Porta INSPIRE

od 609,- | **749,07**

cena skrzydła netto | brutto (PLN)



POLECAMY

Lustro jako idealne rozwiązanie dla małych pomieszczeń. Optycznie powiększa i rozświetla pomieszczenie.

Porta INSPIRE B.2, Dąb Hawana



Porta INSPIRE B.2, Dąb Szkarłatny



model A.0



model A.1



model A.1
z lustrem



model B.0



model B.1



model B.2



model B.3



model C.0



model C.1



model C.2



model C.3



model C.4

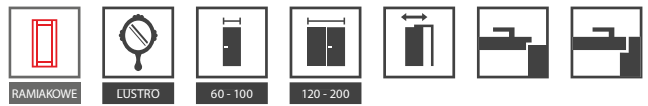

KOLORYSTYKA

Okleina Portasynchro 3D ★★★★★☆

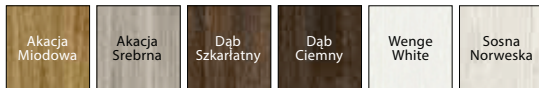

Okleina Super Matt ★★★★★☆



Okleina Portaperfect 3D ★★★★★☆



CENNIK NETTO | BRUTTO PLN (zwróć uwagę na DOPŁATY)

MODELE	Portasynchro 3D	Portaperfect 3D, Super Matt
A.0 – C.4	609 749,07	689 847,47



szyba matowa „ramka”

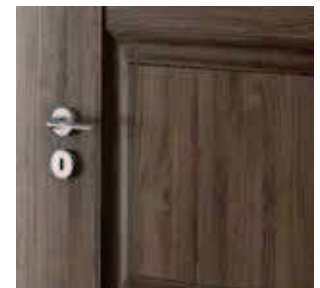

elegancka ramka

KONSTRUKCJA SKRZYDŁA

Skrzydła w zależności od wzoru składają się z ramiaków poziomych i płytyn oraz szyb matowych wykonanych ze szkła hartowanego. Szyby matowe o grubości 6 mm. Model A.1 możliwy do wykonania z lustrem na jedną lub na dwie strony. Przy wyborze skrzydła z lustrem na jedną stronę z drugiej znajduje się płyta płaska.

AKCESORIA W CENIE SKRZYDŁA

- Zamek na klucz zwykły, z blokadą łazienkową lub dostosowany pod wkładkę patentową
- Trzy zawiasy czopowe standard, dostępny także pakiet PRIME, *patrz Dopłaty*
- Szyba matowa hartowana „ramka” oraz szyba matowa
- Przygotowanie do skrótu maksymalnie 60 mm
- Pochwyty okrągły do drzwi przesuwanych

OŚCIEŻNICE

Rekomendowane ościeżnice przylgowe:

- Porta SYSTEM *str. 106*
- MINIMAX *str. 104*

Rekomendowane ościeżnice bezprzylgowe:

- Porta SYSTEM ELEGANCE *str. 108*
- LEVEL *str. 110*

UWAGI

- Aprobata Techniczna AT-15-6515/2016, ITB Warszawa.
- Przy drzwiach podwójnych bezprzylgowych należy zamawiać skrzydło czynne i bierne.
- **W przypadku wybrania modelu z lustrem z jednej strony, z drugiej znajdować się będzie płyta pełna.**
- Skrzydło podwójne niedostępne z zamkiem magnetycznym.

DOPLATY

- rozmiar „100” 50 | **61,50**
- tuleje wentylacyjne lub podcięcie wentylacyjne 29 | **35,67**
- zawiasy PRIME (dotyczy dedykowanych ościeżnic) 20 | **24,60**
- zamek PRIME z czołem polysk (srebrny lub złoty) 10 | **12,30**
- trzeci zawias 3D (dopłata do ceny ościeżnicy) 66 | **81,18**
- zamek magnetyczny 45 | **55,35**
- zamek hakowy z pochwytyami bocznymi (drzwi przesuwne) 151 | **185,73**
- nakładki na zawiasy standard (komplet na jedną sztukę) 4,66 | **5,73**
- lustro na jedną stronę 150 | **184,50**
- lustro na dwie strony 300 | **369,00**
- klamka z szyldem (str. 180)

1 Dostępna dla modeli grupy A i B.



Porta FOCUS, 4.A, Orzech Bielony
patrz str. 64

DRZWI WEWNĄTRZLOKALOWE PŁYTOWE W SYNTETYCZNEJ OKLEINIE

Porta DECOR

Porta GRANDDECO

Porta STYL

Porta FIT

Porta TWIST

Porta NOVA

Porta FOCUS

Porta LEVEL

Porta LINE

Porta CPL

Porta RESIST

Pośród kolekcji drzwi płytowych, prezentujemy nową kolekcję Porta Resist, która zawiera w sobie wybrane modele spośród całej kolekcji drzwi płytowych.

Oprócz tego znajdziecie tam Państwo nowy typ wykończenia - Gladstone. Wierzymy, że znajdzie on wielbicieli wśród tych z Państwa, którzy poszukują trwałości i wysokiej odporności oraz cenią sobie wygląd surowego drewna.

Porta DECOR

od 184,- | **226,32**

cena skrzydła netto | brutto (PLN)



Porta DECOR duża ramka, Orzech Bielony



Porta DECOR pełne, Orzech Bielony



pełne



mała ramka



duża ramka



szpros WC



mały szpros



drabinka



KOLORYSTYKA

Okleina Portadecor ★★☆☆☆☆



* do wyczerpania zapasów

Okleina Portasynchro 3D ★★☆☆☆☆



Okleina Portaperfect 3D ★★★★★☆

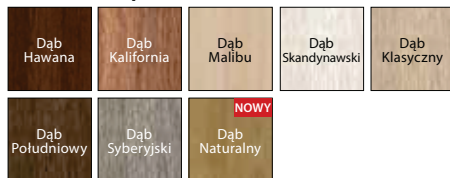

CENNIK NETTO | BRUTTO PLN (zwróć uwagę na DOPŁATY)

Porta DECOR	Portadecor Buk Bawaria, Wiśnia	Portadecor (pozostałe kolory), Portasynchro 3D	Portaperfect 3D
pełne	184 226,32	219 269,37	299 367,77
mała ramka	244 300,12	279 343,17	359 441,57
duża ramka	274 337,02	309 380,07	389 478,47
szpros WC	294 361,62	329 404,67	409 503,07
mały szpros	314 386,22	349 429,27	429 527,67
drabinka	284 349,32	319 392,37	409 503,07

Porta DECOR

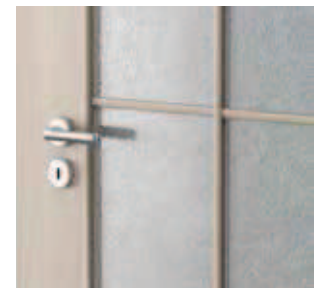

szyba „chinchilla”

KONSTRUKCJA SKRZYDŁA

Wypełnienie stanowi „plaster miodu” lub płyta wiórowa otworowa. Całość obłożona jest płytą HDF.

AKCESORIA W CENIE SKRZYDŁA

- Dwa zawiasy czopowe standard, dostępny także pakiet PRIME, *patrz Dopłaty*
- Trzy zawiasy (w skrzydle o wymiarze „100” lub „110”)
- Zamek: na klucz zwykły, z blokadą łazienkową lub dostosowany pod wkładkę patentową
- Szyba wzór: „chinchilla” lub matowa hartowana (opcja za dopłatą)
- Pochwyt okrągły (do drzwi przesuwnych)

OŚCIEŻNICE

Rekomendowane ościeżnice przylgowe:

- Porta SYSTEM str. 106
- MINIMAX str. 104

Rekomendowane ościeżnice bezprzylgowe:

- Porta SYSTEM ELEGANCE str. 108
- LEVEL str. 110

UWAGI

- Aprobata Techniczna AT-15-6515/2016, ITB Warszawa.
- **Wypełnienie płyta otworowa i płyta pełna zawiera przygotowanie do skrótu w standardzie.**
- Rozmiar „110” dostępny tylko z wypełnieniem płyta wiórowa otworowa. Wymiary przeszkleń jak w rozmiarze „100”.

- Możliwość dowolnego zestawienia wymiarów skrzydeł w drzwiach podwójnych. Skrzydło bierne (dostawka) w rozmiarach „30”, „40”, „50” tylko w wersji pełnej. Przy drzwiach podwójnych bezprzylgowych należy zamawiać skrzydło czynne i bierne.
- Skrzydło podwójne niedostępne z zamkiem magnetycznym.
- **Rozmiar „80” i „90” w normie inwestycyjnej (światło przejścia 800, 900 mm) dostępny jako standard – bez dopłaty.**

DOPLATY

- rozmiar „100”, „110” 50 | **61,50**
- wypełnienie płytą wiórową otworową 90 | **110,70**
- kratka, tuleje wentylacyjne lub podcięcie wentylacyjne 29 | **35,67**
- zawiasy PRIME (dotyczy dedykowanych ościeżnic) 20 | **24,60**
- zamek PRIME z czołem polysk (srebrny lub złoty) 10 | **12,30**
- trzeci zawias 3D (dopłata do ceny ościeżnicy) 66 | **81,18**
- zamek magnetyczny 45 | **55,35**
- przygotowanie do skrótu (maksymalnie 60 mm) 26 | **31,98**
- wzmocnienie pod samozamykacz 26 | **31,98**
- bulaj – ze stali nierdzewnej 401 | **493,23**
- zamek hakowy z pochwytyami bocznymi (drzwi przesuwne) 151 | **185,73**
- nakładki na zawiasy standard (komplet na jedną sztukę) 4,66 | **5,73**
- szyba matowa hartowana – mała ramka lub szpros WC 16 | **19,68**
- szyba matowa hartowana – duża ramka 54 | **66,42**
- szyba matowa hartowana – mały szpros 42 | **51,66**
- szyba matowa hartowana – drabinka 18 | **22,14** (str. 180)
- klamka z szyldem

Porta GRANDDECO

od 259,- | **318,57**

cena skrzydła netto | brutto (PLN)



Porta GRANDDECO 3.1 Biały



Porta GRANDDECO 3.1, Wenge White



model 1.1



model 1.2



model 1.3



model 2.1



model 2.2



model 2.3



model 3.1



model 3.2



model 4.1



model 4.2



model 5.1



model 5.2



model 6.1



model 6.2



KOLORYSTYKA

Okleina Portadecor ★★☆☆☆☆



* do wyczerpania zapasów

Okleina Portasynchro 3D ★★☆☆☆☆

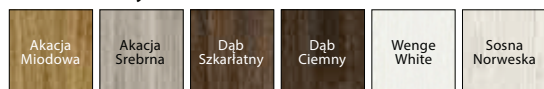

Okleina Portaperfect 3D ★★★★★☆

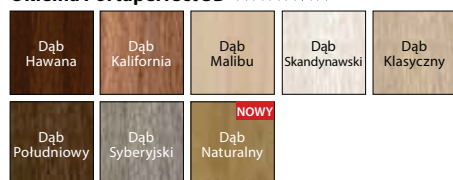

CENNIK NETTO | BRUTTO PLN (zwróć uwagę na **DOPLĄTY**)

MODELE	Portadecor, Portasynchro 3D	Portaperfect 3D
1.1, 2.1, 3.1, 4.1, 5.1, 6.1	259 318,57	339 416,97
1.2, 2.2, 5.2, 6.2	279 343,17	359 441,57
1.3, 2.3, 3.2, 4.2	349 429,27	429 527,67

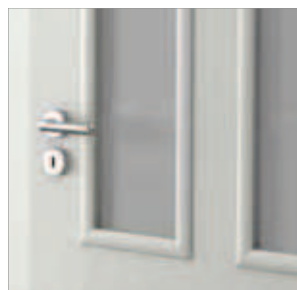

szyba matowa

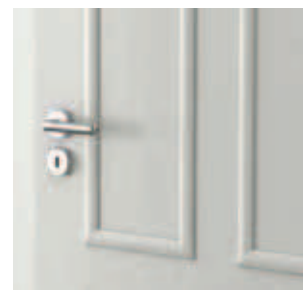

gustowna ramka

KONSTRUKCJA SKRZYDŁA

Wypełnienie skrzydła stanowi „plaster miodu”. W opcji za dopłatą dostępna: płyta wiórowa otworowa (modele 1.1, 2.1, 3.1, 4.1, 5.1, 6.1) wzmocniona wewnętrznym ramiakiem ze sklejki. Całość obłożona jest płytą HDF.

AKCESORIA W CENIE SKRZYDŁA

- Dwa zawiasy czopowe standard, dostępny także pakiet PRIME, *patrz Dopłaty*
- Trzy zawiasy (w skrzydle o wymiarze „100” lub „110”)
- Zamek: na klucz zwykły, z blokadą łazienkową lub dostosowany pod wkładkę patentową
- Szyba wzór: matowa hartowana lub „chinchilla”
- Pochwyty okrągły (do drzwi przesuwanych)

OŚCIEŻNICE

Rekomendowane ościeżnice przylgowe:

- Porta SYSTEM str. 106
- MINIMAX str. 104

Rekomendowane ościeżnice bezprzylgowe:

- Porta SYSTEM ELEGANCE str. 108
- LEVEL str. 110

UWAGI

- Aprobata Techniczna AT-15-6515/2016, ITB Warszawa.
- **Wypełnienie płyta otworowa i płyta pełna zawiera przygotowanie do skrótów w standardzie.**
- Rozmiar „110” dostępny tylko z wypełnieniem płyta wiórowa otworowa. Wymiary przekleń jak w rozmiarze „100”.
- Możliwość dowolnego zestawienia wymiarów skrzydeł w drzwiach podwójnych. Przy drzwiach podwójnych bezprzylgowych należy zamawiać skrzydło czynne i bierne.
- Skrzydło podwójne niedostępne z zamkiem magnetycznym.

DOPLĄTY

- rozmiar „100”, „110” 50 | **61,50**
- wypełnienie płytą wiórową otworową (skrzydła pełne) 90 | **110,70**
- wypełnienie płytą pełną (skrzydła przeszklone) 94 | **115,62**
- kratka, tuleje wentylacyjne lub podcięcie wentylacyjne 29 | **35,67**
- zawiasy PRIME (dotyczy dedykowanych ościeżnic) 45 | **55,35**
- zamek PRIME z czołem polysk (srebrny lub złoty) 10 | **12,30**
- trzeci zawias 3D (dopłata do ceny ościeżnicy) 66 | **81,18**
- zamek magnetyczny 45 | **55,35**
- przygotowanie do skrót (maksymalnie 60 mm) 26 | **31,98**
- wzmocnienie pod samozamykacz 26 | **31,98**
- zamek hakowy z pochwytyami bocznymi (drzwi przesuwne) 151 | **185,73**
- nakładki na zawiasy standard (komplet na jedną sztukę) 4,66 | **5,73**
- klamka z szyldem (str. 180)

Porta STYL

od 279,- | **343,17**

cena skrzydła netto | brutto (PLN)



Porta STYL 3, Dąb Kalifornia



Porta STYL 1, Dąb Kalifornia



model 1



model 2



model 3



model 4



model 1*



model 2*



model 3*



model 4*

* zamiast szyby wypełnienie dwustronne okleinowanymi panelami



60 - 110

120 - 200

KOLORYSTYKA

Okleina Portadecor ★★☆☆☆



* do wyczerpania zapasów

Okleina Portasynchro 3D ★★☆☆☆

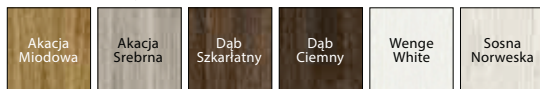

Okleina Portaperfect 3D ★★★★★☆

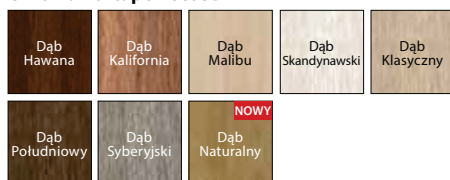

Okleina CPL HQ 0,2 ★★★★★☆

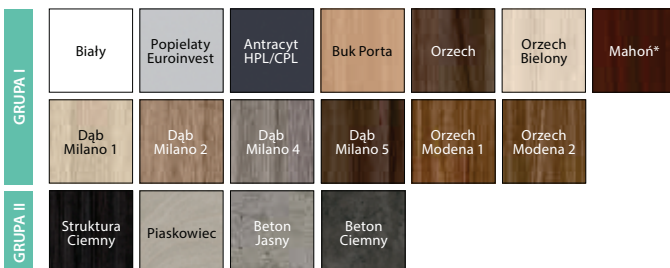

* do wyczerpania zapasów

CENNIK NETTO | BRUTTO PLN (zwróć uwagę na **DOPLĄTY**)

MODELE	Portadecor (Buk Bawaria)	Portadecor (pozostałe kolory), Portasynchro 3D	CPL HQ, Portaperfect 3D
1, 2	279 343,17	299 367,77	379 466,17
3, 4	329 404,67	349 429,27	429 527,67

Modele 1-4 z wypełnieniem panelowym zamiast szyby niedostępne w Portaperfect 3D.

Porta STYL

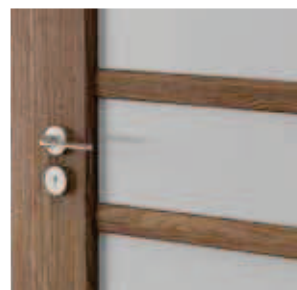

model z szybą

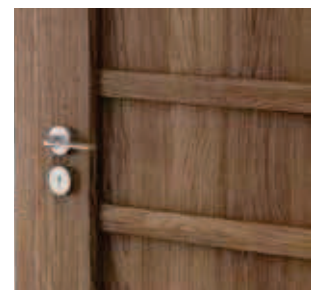

model z panelem

KONSTRUKCJA SKRZYDŁA

Wypełnienie „plaster miodu” lub płyta wiórowa otworowa wzmocniona wewnętrznym ramiakiem ze sklejki (opcja za dopłatą). Całość obłożona jest płytą HDF. W wykonaniu CPL HQ boki skrzydła pokryte są taśmą ABS.

AKCESORIA W CENIE SKRZYDŁA

- Dwa zawiasy czopowe standard, dostępny także pakiet PRIME, *patrz Dopłaty*
- Trzy zawiasy w skrzydle o wymiarze „100” lub „110”
- Zamek: na klucz zwykły, z blokadą łazienkową lub dostosowany pod wkładkę patentową
- Szyba wzór: matowa hartowana lub „chinchilla”
- Pochwyty okrągły (do drzwi przesuwanych)

OŚCIEŻNICE

Rekomendowane ościeżnice przylgowe:

- Porta SYSTEM str. 106
- MINIMAX str. 104

Rekomendowane ościeżnice bezprzylgowe:

- Porta SYSTEM ELEGANCE str. 108
- LEVEL str. 110

UWAGI

- Aprobata Techniczna AT-15-6515/2016, ITB Warszawa.
- Wypełnienie płytą otworową i płytą pełną zawiera przygotowanie do skrótów w standardzie.
- Rozmiar „110” dostępny tylko z wypełnieniem płytą wiórową otworową. Wymiary przeszkleń jak w rozmiarze „100”.
- Możliwość dowolnego zestawienia wymiarów skrzydeł w drzwiach podwójnych. Przy drzwiach podwójnych bezprzylgowych należy zamawiać skrzydło czynne i bierne.
- Skrzydło podwójne niedostępne z zamkiem magnetycznym.

DOPLĄTY

- rozmiar „100”, „110” 50 | **61,50**
- wypełnienie płytą wiórową otworową 90 | **110,70**
- kolory w okleinie CPL 0,2 mm – GRUPA II 50 | **61,50**
- kratka, tuleje wentylacyjne lub podcięcie wentylacyjne 29 | **35,67**
- zawiasy PRIME (dotyczy dedykowanych ościeżnic) 20 | **24,60**
- zamek PRIME z czołem polysk (srebrny lub złoty) 10 | **12,30**
- trzeci zawias 3D (dopłata do ceny ościeżnicy) 66 | **81,18**
- zamek magnetyczny 45 | **55,35**
- **PROMOCJA** – w drzwiach w pokryciu CPL – pakiet PRIME (srebrny lub złoty) 0 zł
- przygotowanie do skrótów (maksymalnie 60 mm) 26 | **31,98**
- wzmocnienie pod samozamykacz 26 | **31,98**
- zamek hakowy z pochwytyami bocznymi (drzwi przesuwne) 151 | **185,73**
- nakładki na zawiasy standard (komplet na jedną sztukę) 4,66 | **5,73**
- klamka z szyldem (str. 180)

Porta FIT

od 319,- | **392,37**

cena skrzydła netto | brutto (PLN)



POLECAMY

Połączenie trwałej konstrukcji wraz z nowoczesnym designem.

Porta FIT A.6, Orzech Verona 2



Porta FIT C.3, Dąb Południowy



model A.0



model A.2



model A.6



model B.2



model B.5



model C.0



model C.1



model C.2



model C.3



model D.0



model D.1



model D.2



model D.3



model I.0



model I.1



KOLORYSTYKA

Okleina Portadecor ★★☆☆☆☆



* do wyczerpania zapasów

Okleina Portasynchro 3D ★★☆☆☆☆



Okleina Portadur ★★☆☆☆☆

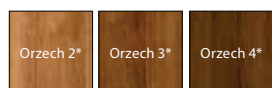

* do wyczerpania zapasów w usłojeniu poziomo-pionowym

Okleina Portaperfect 3D ★★☆☆☆☆

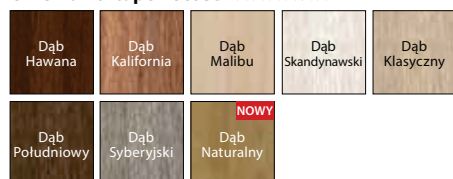

Okleina CPL HQ 0,2 ★★☆☆☆☆

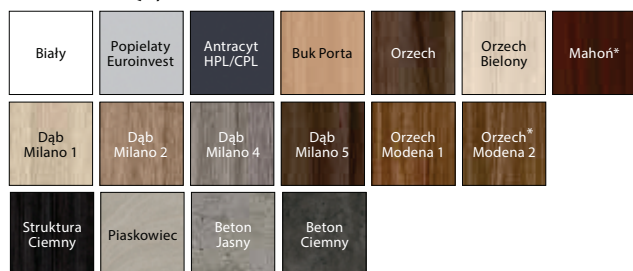

* do wyczerpania zapasów

CENNIK NETTO | BRUTTO PLN (zwróć uwagę na DOPŁATY)

MODELE	Portadecor, Portasynchro 3D	Portadur	CPL HQ, Portaperfect 3D
A.0 – C.3	329 404,67	379 466,17	409 503,07
D.0 – D.3	419 515,37	469 576,87	499 613,77
I.0 – I.1	319 392,37	369 453,87	399 490,77

Porta FIT



ramka z szybą
UWAGA: w przypadku okleiny CPL ramka jest zaokrąglona



ramka z panelem
UWAGA: w przypadku okleiny CPL ramka jest zaokrąglona

KONSTRUKCJA SKRZYDŁA

W modelach A, B, C oraz I wypełnienie „plaster miodu” i płyta stabilizująca lub w całości płyta pełna wzmocniona sklejką (opcja za dopłatą), w modelu D płyta pełna. Całość obłożona jest płytą HDF. W wykończeniu CPL HQ, boki skrzydła pokryte są taśmą brzegową ABS.

AKCESORIA W CENIE SKRZYDŁA

- Dwa zawiasy czopowe standard, dostępny także pakiet PRIME, *patrz Dopłaty*
- Trzy zawiasy w skrzydle o wymiarze „100” oraz we wszystkich rozmiarach w okleinie Portadur
- Zamek: na klucz zwykły, z blokadą łazienkową lub dostosowany pod wkładkę patentową
- Szyba matowa hartowana lub „chinchilla”, „MasterCarre”
- Pochwył okrągły (do drzwi przesuwnych)

OŚCIEŻNICE

Rekomendowane ościeżnice przylgowe:

- Porta SYSTEM str. 106
- MINIMAX str. 104

Rekomendowane ościeżnice bezprzylgowe:

- Porta SYSTEM ELEGANCE str. 108
- LEVEL str. 110

UWAGI

- Aprobata Techniczna AT-15-6515/2016, ITB Warszawa.
- Dla rozmiaru „110” z uwagi na wielkość przeszklenia w modelu A szyba matowa nie jest hartowana.
- Możliwość dowolnego zestawienia wymiarów skrzydeł w drzwiach podwójnych. Przy drzwiach podwójnych bezprzylgowych należy zamawiać skrzydło czynne i bierne.
- Skrzydło podwójne niedostępne z zamkiem magnetycznym.

DOPLATY

- rozmiar „100” 50 | **61,50**
- wypełnienie płytą wiórową otworową i/lub pełną 90 | **110,70**
- kolory w okleinie CPL 0,2 mm – GRUPA II 50 | **61,50**
- kratka, tuleje wentylacyjne lub podcięcie wentylacyjne 29 | **35,67**
- zawiasy PRIME (dotyczy dedykowanych ościeżnic) 20 | **24,60**
- zamek PRIME z czołem połysk (srebrny lub złoty) 10 | **12,30**
- trzeci zawias 3D (dopłata do ceny ościeżnicy) 66 | **81,18**
- zamek magnetyczny 45 | **55,35**
- **PROMOCJA** – w drzwiach w pokryciu CPL – pakiet PRIME 0 zł
- przygotowanie do skrótu (maksymalnie 60 mm) 26 | **31,98**
- wzmocnienie pod samozamykacz 26 | **31,98**
- zamek hakowy z pochwyłami bocznymi (drzwi przesuwne) 151 | **185,73**
- nakładki na zawiasy standard (komplet na jedną sztukę) 4,66 | **5,73**
- klamka z szyldem (str. 180)

Porta FIT

od 339,- | **416,97**

cena skrzydła netto | brutto (PLN)



POLECAMY

Połączenie trwałej konstrukcji wraz z nowoczesnym designem.

Porta FIT G.5, Sosna Norweska



Porta FIT G.5, Sosna Norweska



model E.0



model E.3



model F.2



model F.3



model F.6



model G.0



model G.2



model G.3



model G.4



model G.5



model H.0



model H.1



model H.2



model H.3



model H.4



KOLORYSTYKA

Okleina Portadecor ★★★★★☆



* do wyczerpania zapasów

Okleina Portasynchro 3D ★★★★★☆

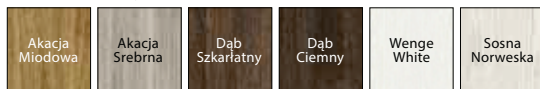

Okleina Portadur ★★★★★☆

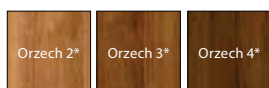

* do wyczerpania zapasów w usłojeniu poziomo-pionowym

Okleina Portaperfect 3D ★★★★★☆

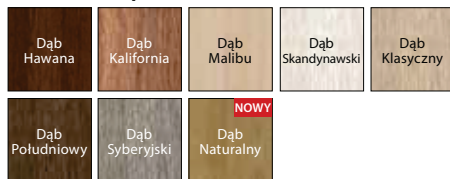

Okleina CPL HQ 0,2 ★★★★★☆

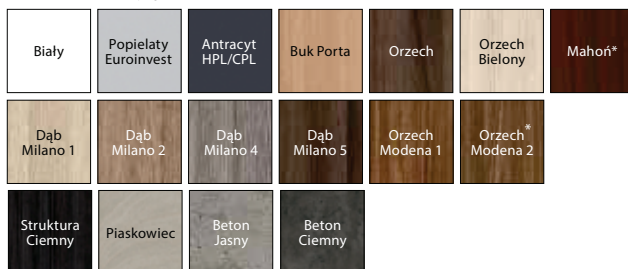

* do wyczerpania zapasów

CENNIK NETTO | BRUTTO PLN (zwróć uwagę na **DOPLĄTY**)

MODELE	Portadecor, Portasynchro 3D	Portadur	CPL HQ, Portaperfect 3D
E.0 - H.4	339 416,97	389 478,47	419 515,37



ramka z szybą

UWAGA: w przypadku okleiny CPL ramka jest zaokrąglona



ramka z panelem

UWAGA: w przypadku okleiny CPL ramka jest zaokrąglona

KONSTRUKCJA SKRZYDŁA

Wypełnienie stanowi „plaster miodu” i płyta stabilizująca lub w całości płyta pełna wzmocniona sklejką (opcja za dopłatą). Całość obłożona jest płytą HDF. Konstrukcja skrzydła uzupełniająca szybą lub panelem płaski. W wykonaniu CPL HQ boki skrzydła pokryte są taśmą brzegową ABS.

AKCESORIA W CENIE SKRZYDŁA

- Dwa zawiasy czopowe standard, dostępny także pakiet PRIME, *patrz Dopłaty*
- Trzy zawiasy w skrzydle o wymiarze „100” oraz we wszystkich rozmiarach w okleinie Portadur
- Zamek: na klucz zwykły, z blokadą łazienkową lub dostosowany pod wkładkę patentową
- Szyba matowa hartowana lub „chinchilla”, „MasterCarre”
- Szyba hartowana „kratka” przezroczysta – tylko dla skrzydeł grupy H
- Pochwyty okrągły (do drzwi przesuwnych)

OŚCIEŻNICE

Rekomendowane ościeżnice przylgowe:

- Porta SYSTEM str. 106
- MINIMAX str. 104

Rekomendowane ościeżnice bezprzylgowe:

- Porta SYSTEM ELEGANCE str. 108
- LEVEL str. 110

UWAGI

- Aprobata Techniczna AT-15-6515/2016, ITB Warszawa.
- Kratka, tuleje wentylacyjne 2 rzędy niedostępne dla modelu H.
- **Rozmiar „100” w okleinie Portadur występuje wyłącznie w usłojeniu pionowym.**
- Możliwość dowolnego zestawienia wymiarów skrzydeł w drzwiach podwójnych.
- Przy drzwiach podwójnych bezprzylgowych należy zamawiać skrzydło czynne i bierne.
- Skrzydło podwójne niedostępne z zamkiem magnetycznym.

DOPLĄTY

- rozmiar „100” 50 | **61,50**
- wypełnienie płytą wiórową otworową i/lub pełną 90 | **110,70**
- kolory w okleinie CPL 0,2 mm – GRUPA II 50 | **61,50**
- szyby „kratka” matowa – tylko dla skrzydeł grupy H 25 | **30,75**
- kratka, tuleje wentylacyjne lub podcięcie wentylacyjne 29 | **35,67**
- zawiasy PRIME (dotyczy dedykowanych ościeżnic) 20 | **24,60**
- zamek PRIME z czołem połysk (srebrny lub złoty) 10 | **12,30**
- trzeci zawias 3D (dopłata do ceny ościeżnicy) 66 | **81,18**
- zamek magnetyczny 45 | **55,35**
- **PROMOCJA** – w drzwiach w pokryciu CPL – pakiet PRIME 0 zł
- przygotowanie do skrótu (maksymalnie 60 mm) 26 | **31,98**
- wzmocnienie pod samozamykacz 26 | **31,98**
- zamek hakowy z pochwytyami bocznymi (drzwi przesuwne) 151 | **185,73**
- nakładki na zawiasy standard (komplet na jedną sztukę) 4,66 | **5,73**
- klamka z szyldem (str. 180)

Porta TWIST

od 379,- | **466,17**

cena skrzydła netto | brutto (PLN)



Porta TWIST A.3, Buk Bawaria



Porta TWIST A.3, Orzech Verona 2



model A.0



model A.1



model A.3



model B.0



model B.1



model B.2



model C.0



model C.1



model D.0



model D.1



60 - 110

120 - 200

KOLORYSTYKA

Okleina Portadecor ★★☆☆☆☆



* do wyczerpania zapasów

Okleina Portasynchro 3D ★★☆☆☆☆



Okleina Portaperfect 3D ★★★★★☆

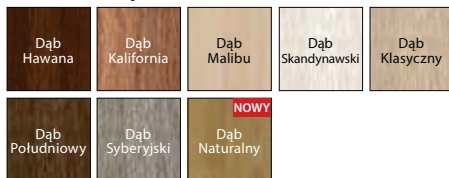

CENNIK NETTO | BRUTTO PLN (zwróć uwagę na **DOPLĄTY**)

MODELE	Portadecor, Portasynchro 3D	Portaperfect 3D
wszystkie modele	379 466,17	459 564,57

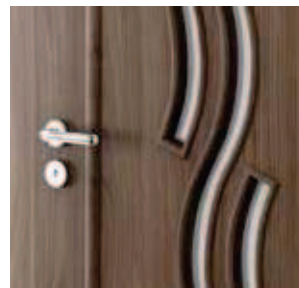

delikatna ramka z szybą
– model A.3

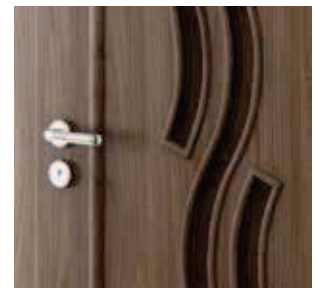

delikatna ramka z panelem
– model A.0

KONSTRUKCJA SKRZYDŁA

Wypełnienie stanowi konstrukcja mieszana „plastra miodu” i płyty stabilizującej lub płyty pełnej wzmocnionej sklejką (opcja za dopłatą). Całość obłożona jest płytą HDF. Konstrukcje skrzydła uzupełniają zamiennie szyba lub panel płaski.

AKCESORIA W CENIE SKRZYDŁA

- Dwa zawiasy czopowe standard, dostępny także pakiet PRIME, *patrz Dopłaty*
- Trzy zawiasy (w skrzydle o wymiarze „100” lub „110”)
- Zamek: na klucz zwykły, z blokadą łazienkową lub dostosowany pod wkładkę patentową
- Szyba matowa hartowana
- Pochwył okrągły (do drzwi przesuwnych)

OŚCIEŻNICE

Rekomendowane ościeżnice przylgowe:

- Porta SYSTEM str. 106
- MINIMAX str. 104

Rekomendowane ościeżnice bezprzylgowe:

- Porta SYSTEM ELEGANCE str. 108
- LEVEL str. 110

UWAGI

- Aprobata Techniczna AT-15-6515/2016, ITB Warszawa.
- Wypełnienie „**płyta pełna wzmocniona sklejką**” zawiera **przygotowanie do skrótu w standardzie**.
- Rozmiar „60” i „120” (dwuskrzydłowe) jest niedostępny dla modeli A i D.
- Rozmiar „110” dostępny tylko z wypełnieniem z płyty pełnej wzmocnionej sklejką.
- Możliwość dowolnego zestawienia wymiarów skrzydeł w drzwiach podwójnych. Przy drzwiach podwójnych bezprzylgowych należy zamawiać skrzydło czynne i bierne.
- Skrzydło podwójne niedostępne z zamkiem magnetycznym.

DOPLĄTY

- rozmiar „100”, „110” 50 | **61,50**
- wypełnienie płytą wiórową otworową i/lub pełną 90 | **110,70**
- kratka, tuleje wentylacyjne lub podcięcie wentylacyjne 29 | **35,67**
- zawiasy PRIME (dotyczy dedykowanych ościeżnic) 20 | **24,60**
- zamek PRIME z czołem polysk (srebrny lub złoty) 10 | **12,30**
- trzeci zawias 3D (dopłata do ceny ościeżnicy) 66 | **81,18**
- wzmocnienie pod samozamykacz 26 | **31,98**
- zamek magnetyczny 45 | **55,35**
- przygotowanie do skrótu (maksymalnie 60 mm) 26 | **31,98**
- zamek hakowy z pochwyłami bocznymi (drzwi przesuwne) 151 | **185,73**
- nakładki na zawiasy standard (komplet na jedną sztukę) 4,66 | **5,73**
- klamka z szyldem (str. 180)

Porta NOVA

od 339,- | **416,97**

cena skrzydła netto | brutto (PLN)



POLECAMY

Lustro to idealne rozwiązanie dla małych mieszkań. Optycznie powiększa i rozświetla pomieszczenie.

Porta NOVA 2.2 z lustrem, Dąb Szkarłatny



Porta NOVA 1.1, Orzech 3



model 1.1



model 1.2



model 1.3



model 2.1



model 2.2



model 2.2
z lustrem



model 3.1



model 3.2



LUSTRO



60-100



90-200



KOLORYSTYKA

Okleina Portadecor ★★☆☆☆



* do wyczerpania zapasów

Okleina Portasynchro 3D ★★☆☆☆



Okleina Portadur ★★☆☆☆



* do wyczerpania zapasów w ustawieniu poziomo-pionowym

Okleina Portaperfect 3D ★★★★★

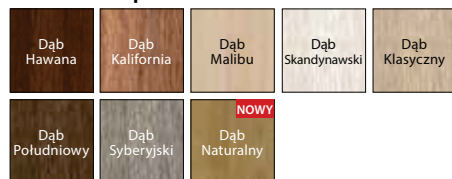

CENNIK NETTO | BRUTTO PLN (zwróć uwagę na **DOPLĄTY**)

MODELE Portadecor, Portasynchro 3D	pełne, szyba „chinchilla”	szyba „zaluzja”	szyba matowa, „MasterCarre”, „kratka” przezroczysta
2.1, 3.1	489 601,47	–	–
2.2	489 601,47	–	559 687,57
3.2	489 601,47	509 626,07	529 650,67

MODELE Portadur	pełne, szyba „chinchilla”	szyba „zaluzja”	szyba matowa, „MasterCarre”, „kratka” przezroczysta
1.1	339 416,97	–	–
1.2	399 490,77	409 503,07	429 527,67
1.3	429 527,67	469 576,87	499 613,77
2.1, 3.1	539 662,97	–	–
2.2	539 662,97	–	609 749,07
3.2	539 662,97	559 687,57	579 712,17

MODELE Portaperfect 3D	pełne, szyba „chinchilla”	szyba „zaluzja”	szyba matowa, „MasterCarre”, „kratka” przezroczysta
2.1, 3.1	569 699,87	–	–
2.2	569 699,87	–	639 785,97
3.2	569 699,87	589 724,47	609 749,07

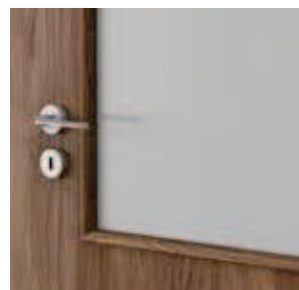

ramka z szybą

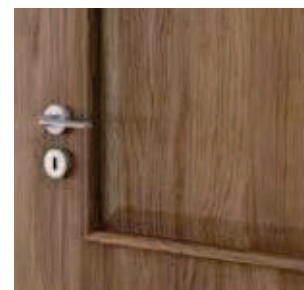

ramka z pływca

KONSTRUKCJA SKRZYDŁA

Wypełnienie skrzydeł: grupa 1 – „plaster miodu” lub płyta wiórowa wzmocniona wewnętrznym ramiakiem ze sklejki (opcja za dopłatą), grupa 2 i 3 – płyta wiórowa pełna. Całość obłożona jest płytą HDF. Model 2.2 możliwy do wykonania z lustrem na jedną lub na dwie strony. Przy wyborze skrzydła z lustrem na jedną stronę z drugiej znajduje się pływca.

AKCESORIA W CENIE SKRZYDŁA

- Zamek: na klucz zwykły, z blokadą łazienkową lub dostosowany pod wkładkę patentową
- Dwa zawiasy czopowe standard lub trzy zawiasy w skrzydle o wymiarze „100” oraz w okleinie Portadur, dostępny także pakiet PRIME, *patrz Dopłaty*
- Szyba – wzory: „chinchilla”, „zaluzja” (nie dostępne dla modelu 2.2), matowa hartowana, hartowana „kratka” przezroczysta, „MasterCarre”
- Przygotowanie do skrótu maksymalnie 60 mm (tylko grupa 2 i 3)
- Pochwyty okrągły (do drzwi przesuwanych)

OŚCIEŻNICE

Rekomendowane ościeżnice przylgowe:

- Porta SYSTEM str. 106
- MINIMAX str. 104

Rekomendowane ościeżnice bezprzylgowe:

- Porta SYSTEM ELEGANCE str. 108
- LEVEL str. 110

UWAGI

- Aprobata Techniczna AT-15-6515/2016, ITB Warszawa.
- Kratka, tuleje wentylacyjne 2 rzędy dostępne tylko dla modeli grupy 1.

- Wypełnienie płyta otworowa i płyta pełna zawiera przygotowanie do skrótu w standardzie.
- Rozmiar „100” dostępny tylko w grupie 1 i 3 występuje wyłącznie w ustawieniu pionowym.
- Możliwość dowolnego zestawienia wymiarów skrzydeł w drzwiach podwójnych. Skrzydło bierne (dostawka) w rozmiarach „30”, „40”, „50” tylko w wersji pełnej w ustawieniu pionowym. Przy drzwiach podwójnych bezprzylgowych należy zamawiać skrzydło czynne i bierne.
- Modele z grupy 1 dostępne tylko w pokryciu Portadur.
- Skrzydło podwójne niedostępne z zamkiem magnetycznym.

DOPLĄTY

- rozmiar „100” 50 | **61,50**
- wypełnienie płytą wiórową otworową 90 | **110,70**
- szyby „kratka” matowa – dopłata do wersji z szybą matową 25 | **30,75**
- lustro na jedną stronę 150 | **184,50**
- lustro na dwie strony 300 | **369,00**
- kratka, tuleje wentylacyjne lub podcięcie wentylacyjne 29 | **35,67**
- zawiasy PRIME (dotyczy dedykowanych ościeżnic) 20 | **24,60**
- zamek PRIME z czołem połysk (srebrny lub złoty) 10 | **12,30**
- trzeci zawias 3D (dopłata do ceny ościeżnicy) 66 | **81,18**
- zamek magnetyczny 45 | **55,35**
- przygotowanie do skrótu (maksymalnie 60 mm) 26 | **31,98**
- wzmocnienie pod samozamykacz 26 | **31,98**
- bulaj – ze stali nierdzewnej (wyłącznie model 1.1) 401 | **493,23**
- zamek hakowy z pochwytnymi bocznymi (drzwi przesuwane) 151 | **185,73**
- nakładki na zawiasy standard (komplet na jedną sztukę) 4,66 | **5,73**
- klamka z szyldem (str. 180)

Porta NOVA

od 509,- | **626,07**

cena skrzydła netto | brutto (PLN)



POLECAMY

Duża ilość przeszkleń naturalnie rozjaśni i rozświetli wnętrze.

Porta NOVA 4.4, Dąb Klasyczny



Porta NOVA 5.5, Dąb Klasyczny



model 4.1



model 4.2



model 4.3



model 4.4



model 5.1



model 5.2



model 5.3



model 5.4



model 5.5



KOLORYSTYKA

Okleina Portadecor ★★☆☆☆☆



* do wyczerpania zapasów

Okleina Portasynchro 3D ★★☆☆☆☆



Okleina Portadur ★★☆☆☆☆



* do wyczerpania zapasów w usłojeniu poziomo-pionowym

Okleina Portaperfect 3D ★★☆☆☆☆

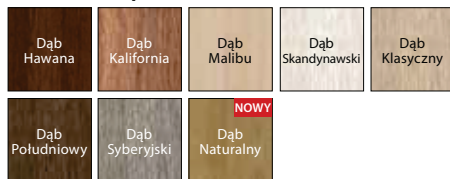

układ okleiny Portadecor, Portasynchro 3D, Portaperfect 3D



układ okleiny Portadur

CENNIK NETTO | BRUTTO PLN (zwróć uwagę na **DOPLĄTY**)

MODELE	Portadecor, Portasynchro 3D		Portadur	
	pełne, szyba „chinchilla”, „żaluzja”	matowa, „MasterCarre”, „kratka” przezroczysta	pełne, szyba „chinchilla”, „żaluzja”	szyba matowa, „MasterCarre”, „kratka” przezroczysta
4.1	509 626,07	–	559 687,57	–
4.2	509 626,07	539 662,97	559 687,57	589 724,47
4.3	509 626,07	559 687,57	559 687,57	609 749,07
4.4	509 626,07	589 724,47	559 687,57	639 785,97
5.1	549 675,27	–	599 736,77	–
5.2	549 675,27	579 712,17	599 736,77	629 773,67
5.3	549 675,27	599 736,77	599 736,77	649 798,27
5.4	549 675,27	629 773,67	599 736,77	679 835,17
5.5	549 675,27	649 798,27	599 736,77	699 859,77

MODELE	Portaperfect 3D	
	pełne, szyba „chinchilla”, „żaluzja”	matowa, „MasterCarre”, „kratka” przezroczysta
4.1	589 724,47	–
4.2	589 724,47	619 761,37
4.3	589 724,47	639 785,97
4.4	589 724,47	669 822,87
5.1	629 773,67	–
5.2	629 773,67	659 810,57
5.3	629 773,67	679 835,17
5.4	629 773,67	709 872,07
5.5	629 773,67	729 896,67

KONSTRUKCJA SKRZYDŁA

Wypełnienie stanowi płyta wiórowa. Całość obłożona jest płytą HDF.

AKCESORIA W CENIE SKRZYDŁA

- Zamek: na klucz zwykły, z blokadą łazienkową lub dostosowany pod wkładkę patentową
- Dwa zawiasy czopowe standard lub trzy zawiasy w skrzydle o wymiarze „100” oraz w okleinie Portadur, dostępny także pakiet PRIME, *patrz Dopłaty*
- Szyba – wzory: „chinchilla”, „żaluzja” lub matowa hartowana, „MasterCarre”, „kratka” przezroczysta
- Przygotowanie do skrótu maksymalnie 60 mm
- Pochwyty okrągły (do drzwi przesuwnych)

OŚCIEŻNICE

Rekomendowane ościeżnice przylgowe:

- Porta SYSTEM str. 106
- MINIMAX str. 104

Rekomendowane ościeżnice bezprzylgowe:

- Porta SYSTEM ELEGANCE str. 108
- LEVEL str. 110

UWAGI

- Aprobata Techniczna AT-15-6515/2016, ITB Warszawa.
- **Rozmiar „100” występuje wyłącznie w usłojeniu pionowym.**
- Możliwość dowolnego zestawienia wymiarów skrzydeł w drzwiach podwójnych. Przy drzwiach podwójnych bezprzylgowych należy zamawiać skrzydło czynne i bierne.
- Skrzydło podwójne niedostępne z zamkiem magnetycznym.

DOPLĄTY

- rozmiar „100”, 50 | **61,50**
- szyby „kratka” matowa dopłata do wersji z szybą matową 25 | **30,75**
- podcięcie wentylacyjne lub tuleje wentylacyjne (1 rzęd) 29 | **35,67**
- zawiasy PRIME (dotyczy dedykowanych ościeżnic) 20 | **24,60**
- zamek PRIME z czołem polysk (srebrny lub złoty) 10 | **12,30**
- trzeci zawias 3D (dopłata do ceny ościeżnicy) 66 | **81,18**
- wzmocnienie pod samozamykacz 26 | **31,98**
- zamek magnetyczny 45 | **55,35**
- zamek hakowy z pochwytyami bocznymi (drzwi przesuwne) 151 | **185,73**
- nakładki na zawiasy standard (komplet na jedną sztukę) 4,66 | **5,73**
- klamka z szyldem (str. 180)

Porta NOVA

od 549,- | **675,27**

cena skrzydła netto | brutto (PLN)



POLECAMY

Zastosowanie płyty wiórowo-otworowej, zapewnia większe wyciszenie pomieszczenia.

Porta NOVA 6.1, Sosna Norweska



Porta NOVA 6.4, Sosna Norweska



model 6.1



model 6.2



model 6.3



model 6.4



model 6.5



model 7.1



model 7.2



model 7.3



model 7.4



model 7.5



KOLORYSTYKA

Okleina Portadecor ★★☆☆☆☆



* do wyczerpania zapasów

Okleina Portasynchro 3D ★★☆☆☆☆



Okleina Portadur ★★☆☆☆☆



* do wyczerpania zapasów w ustawieniu poziomo-pionowym

Okleina Portaperfect 3D ★★☆☆☆☆



CENNIK NETTO | BRUTTO PLN (zwróć uwagę na **DOPLATY**)

MODELE Portadecor, Portasynchro 3D	pełne, szyba „chinchilla”	szyba matowa
6.1, 6.3, 7.1, 7.3	549 675,27	-
6.2, 6.4, 6.5, 7.2, 7.4, 7.5	549 675,27	599 736,77
MODELE Portadur	pełne, szyba „chinchilla”	szyba matowa
6.1, 6.3, 7.1, 7.3	599 736,77	-
6.2, 6.4, 6.5, 7.2, 7.4, 7.5	599 736,77	649 798,27
MODELE Portaperfect 3D	pełne, szyba „chinchilla”	szyba matowa
6.1, 6.3, 7.1, 7.3	629 773,67	-
6.2, 6.4, 6.5, 7.2, 7.4, 7.5	629 773,67	679 835,17

Porta NOVA



ramka z szybą



ramka z płyciną

KONSTRUKCJA SKRZYDŁA

Wypełnienie stanowi płyta wiórowa pełna. Całość obłożona jest płytą HDF.

AKCESORIA W CENIE SKRZYDŁA

- Zamek: na klucz zwykły, z blokadą łazienkową lub dostosowany pod wkładkę patentową
- Dwa zawiasy czopowe standard lub trzy zawiasy w skrzydle o wymiarze „100” oraz w okleinie Portadur, dostępny także pakiet PRIME, *patrz Dopłaty*
- Szyba – wzór: „chinchilla”
- Przygotowanie do skrótów maksymalnie 60 mm
- Pochwył okrągły (do drzwi przesuwnych)

OŚCIEŻNICE

Rekomendowane ościeżnice przylgowe:

- Porta SYSTEM str. 106
- MINIMAX str. 104

Rekomendowane ościeżnice bezprzylgowe:

- Porta SYSTEM ELEGANCE str. 108
- LEVEL str. 110

UWAGI

- Aprobata Techniczna AT-15-6515/2016, ITB Warszawa.
- Kratka i tuleje wentylacyjne 2 rzędy dostępne tylko dla modeli 6.5, 7.5.
- **Rozmiar „100” występuje wyłącznie w ustawieniu pionowym.**
- Możliwość dowolnego zestawienia wymiarów skrzydeł w drzwiach podwójnych.
- Przy drzwiach podwójnych bezprzylgowych należy zamawiać skrzydło czynne i bierne.
- Skrzydło podwójne niedostępne z zamkiem magnetycznym.

DOPLATY

- rozmiar „100” 50 | **61,50**
- kratka, tuleje wentylacyjne lub podcięcie wentylacyjne 29 | **35,67**
- zawiasy PRIME (dotyczy dedykowanych ościeżnic) 20 | **24,60**
- zamek PRIME z czolem połysk (srebrny lub złoty) 10 | **12,30**
- trzeci zawias 3D (dopłata do ceny ościeżnicy) 66 | **81,18**
- wzmocnienie pod samozamykacz 26 | **31,98**
- zamek magnetyczny 45 | **55,35**
- zamek hakowy z pochwyłami bocznymi (drzwi przesuwne) 151 | **185,73**
- nakładki na zawiasy standard (komplet na jedną sztukę) 4,66 | **5,73**
- szyba matowa hartowana 50 | **61,50**
- klamka z szyldem (str. 180)

Porta FOCUS

od 229,- | **281,67**

cena skrzydła netto | brutto (PLN)



Porta FOCUS 4.A szyba matowa, Orzech Bielony



Porta FOCUS 4.B, szyba matowa, Orzech Bielony



model 1.B



model 1.C



model 1.D



model 2.0
szyba matowa



model 2.0
szyba „drabinka”



model 2.0
szyba
„kwadraciki”



model 2.0
szyba „falka”



model 2.0
szyba „kratka”
matowa



model 2.0
szyba „zebra”
matowa



model 4.A



model 4.B



KOLORYSTYKA

Okleina Portadecor ★★☆☆☆☆



* do wyczerpania zapasów

Okleina Portasynchro 3D ★★☆☆☆☆



USŁOJENIE POZIOME

Okleina Portaperfect 3D ★★★★★☆

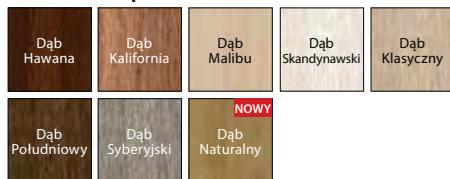

CENNIK NETTO | BRUTTO PLN (zwróć uwagę na **DOPLĄTY**)

MODELE	Portadecor, Portasynchro 3D	Portaperfect 3D
1.B - 1.D	229 281,67	-
2.0	519 638,37	599 736,77
4.A	489 601,47	569 699,87
4.B	589 724,47	669 822,87



frezowanie
- model 1.D



łączenie z szybą „na okrągło”
- model 2.0



łączenie z szybą „na kant”
- modele z grupy 4

KONSTRUKCJA SKRZYDŁA

Wypełnienie stanowi „plaster miodu” lub płyta wiórowa otworowa wzmocniona wewnętrznym ramiakiem ze sklejki (opcja za dopłatą). Całość obłożona jest płytą HDF. Wzory przeszklone z szybą matową hartowaną o grubości 8 mm, która stanowi element konstrukcyjny skrzydła.

AKCESORIA W CENIE SKRZYDŁA

- Dwa zawiasy czopowe standard, dostępny także pakiet PRIME, *patrz Dopłaty*
- Trzy zawiasy w skrzydle o wymiarze „100” lub „110”
- Zamek: na klucz zwykły, z blokadą łazienkową, dostosowany pod wkładkę patentową
- Szyba hartowana (Model gr. 2): matowa, „kratka” przezroczysta, „zebra” przezroczysta
- Szyba hartowana (Model gr. 4): matowa
- Pochwyty okrągły (do drzwi przesuwnych)

OŚCIEŻNICE

Rekomendowane ościeżnice przylgowe:

- Porta SYSTEM str. 106
- MINIMAX str. 104

Rekomendowane ościeżnice bezprzylgowe:

- Porta SYSTEM ELEGANCE str. 108
- LEVEL str. 110

UWAGI

- Aprobata Techniczna AT-15-6515/2016, ITB Warszawa.
- **Kratka, i przygotowanie do skrótu dostępne tylko w skrzydłach pełnych grupy 1. Podcięcie wentylacyjne w modelach przeszklonych dostępne tylko z szybą matową (bez wzoru) oraz w Polskiej Normie.**

- Wypełnienie płyta otworowa i płyta pełna zawiera przygotowanie do skrótu w standardzie.
- Rozmiar „110” dostępny tylko z wypełnieniem płyta wiórowa.
- Możliwość dowolnego zestawienia wymiarów skrzydeł w drzwiach podwójnych. Przy drzwiach podwójnych bezprzylgowych należy zamawiać skrzydło czynne i bierne.
- Modele z grupy 4 wykonane „na kant”.
- Model 4.B dostępny jedynie z wypełnieniem płyta wiórowa otworowa bez dodatkowej dopłaty.
- Rozmiar „110” niedostępny dla modeli z grupy 4.
- **Stały wymiar szyb, tylko modele z grupy 2, model 4.A.**
- Skrzydło podwójne niedostępne z zamkiem magnetycznym.

DOPLĄTY

- rozmiar „100”, „110” 50 | **61,50**
- Szyba hartowana (Model gr. 2):
„kratka” matowa, „zebra” matowa, „drabinka”, „kwadraciki”, „fala” 25 | **30,75**
- Szyba hartowana (Model 4. B): „drabinka”, „zebra” matowa 20 | **61,50**
- wypełnienie płytą wiórową otworową 90 | **110,70**
- kratka, tuleje wentylacyjne lub podcięcie wentylacyjne 29 | **35,67**
- zawiasy PRIME (dotyczy dedykowanych ościeżnic) 20 | **24,60**
- zamek PRIME z czołem polysk (srebrny lub złoty) 10 | **12,30**
- trzeci zawias 3D (dopłata do ceny ościeżnicy) 66 | **81,18**
- zamek magnetyczny 45 | **55,35**
- przygotowanie do skrótu (maksymalnie 60 mm) 26 | **31,98**
- zamek hakowy z pochwytyami bocznymi (drzwi przesuwne) 151 | **185,73**
- nakładki na zawiasy standard (komplet na jedną sztukę) 4,66 | **5,73**
- klamka z szyldem (str. 180)

Porta LEVEL

od 259,- | **318,57**

cena skrzydła netto | brutto (PLN)



Porta LEVEL B.1, Jesion Capri 3 z dedykowaną ościeżnicą LEVEL z panelem 100 cm



Porta LEVEL B.2, Jesion Capri 3
Ościeżnica LEVEL z panelem 20 cm



model A.0
Ościeżnica
z panelem 20 cm



model A.1
Ościeżnica
z panelem 20 cm



model A.2
Ościeżnica
z panelem 20 cm



model A.3
Ościeżnica
z panelem 20 cm



model B.1
Ościeżnica
z panelem 20 cm

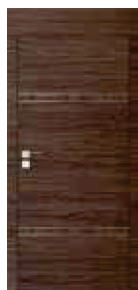

model B.2
Ościeżnica
z panelem 20 cm

Zobacz detale www.porta.com.pl/dm/portalevel.pdf

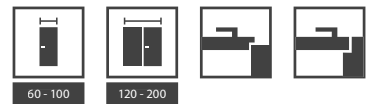

KOLORYSTYKA

Okleina Portasynchro 3D ★★★★★



Skrzydła Porta LEVEL posiadają dedykowaną ościeżnicę LEVEL, patrz str. 110

CENNIK NETTO | BRUTTO PLN (zwróć uwagę na **DOPLĄTY**)

MODELE	Portasynchro 3D
A.0	259 318,57
A.1 - B.2	409 503,07

Porta LEVEL



Zobacz nową kolekcję Porta LEVEL:
www.porta.com.pl/dm/portalevel.wmv

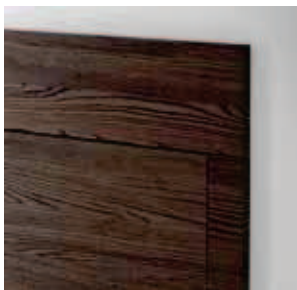

dedykowana ościeżnica LEVEL



obrzeże ABS
wysoka odporność

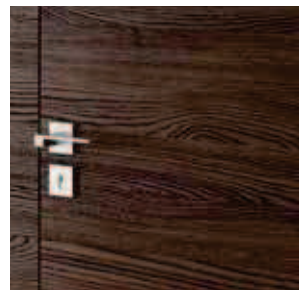

poziome usłojenie

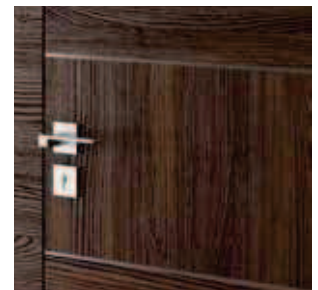

intarsje srebrne

KONSTRUKCJA SKRZYDŁA

Wypełnienie „plaster miodu” lub płyta wiórowa otworowa w ramie z materiałów drewnopochodnych wzmocniona wewnętrznym ramiakiem ze sklejki. Całość obłożona jest płytą HDF. Pionowa krawędź zabezpieczona ABS.

AKCESORIA W CENIE SKRZYDŁA

- Dwa zawiasy czopowe standard, dostępny także pakiet PRIME, patrz *Dopłaty*
- Trzy zawiasy w skrzydle o wymiarze „100”
- Zamek: na klucz zwykły, z blokadą łazienkową lub dostosowany pod wkładkę patentową

OŚCIEŻNICE

Rekomendowane ościeżnice przylgowe:

- Porta SYSTEM str. 106
- MINIMAX str. 104

Rekomendowane ościeżnice bezprzylgowe:

- Porta SYSTEM ELEGANCJE str. 108
- LEVEL str. 110

UWAGI

- Aprobata Techniczna AT-15-6515/2016, ITB Warszawa.
- Wypełnienie płytą otworową i płytą pełną zawiera przygotowanie skrótów w standardzie.
- Możliwość dowolnego zestawienia wymiarów skrzydeł w drzwiach podwójnych.
- Skrzydło podwójne niedostępne z zamkiem magnetycznym.

DOPLĄTY

- rozmiar „100” 50 | **61,50**
 - wypełnienie płytą wiórową otworową 90 | **110,70**
 - tuleje wentylacyjne lub podcięcie wentylacyjne 29 | **35,67**
 - zawiasy PRIME (dotyczy dedykowanych ościeżnic) 20 | **24,60**
 - zamek PRIME z czolem połysk (srebrny lub złoty) 10 | **12,30**
 - trzeci zawias 3D (dopłata do ceny ościeżnicy) 66 | **81,18**
 - zamek magnetyczny 45 | **55,35**
 - przygotowanie do skrótów (maksymalnie 60 mm) 26 | **31,98**
 - wzmocnienie pod samozamykacz 26 | **31,98**
 - nakładki na zawiasy standard (komplet na jedną sztukę) 4,66 | **5,73**
 - cena detaliczna skrzydła czynnego / biernego 419 | **515,37**
- (wypełnienie tylko z płytą otworową)
- klamka z szyldem (str. 180)

Porta LINE

od 389,- | **478,47**

cena skrzydła netto | brutto (PLN)



Porta LINE G.1, Beton Ciemny (panele wykonanie Porta KONTRAKT), patrz str. 206



Porta LINE H.1, Beton Ciemny



model A.1



model B.1



model C.1



model D.1



model E.1



model F.1



model G.1



model H.1



KOLORYSTYKA

Okleina Portadecor ★★☆☆☆☆



* do wyczerpania zapasów

Okleina Portasynchro 3D ★★☆☆☆☆



USŁOJENIE PIONOWE

USŁOJENIE POZIOME

Okleina Portadur ★★☆☆☆☆

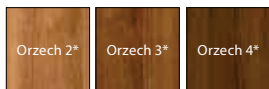

* do wyczerpania zapasów w usłojeniu poziomo-pionowym

Okleina Portaperfect 3D ★★☆☆☆☆

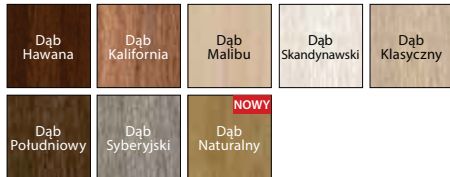

Okleina CPL HQ 0,2 ★★☆☆☆☆

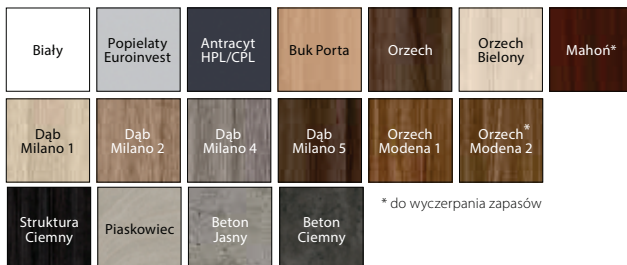

* do wyczerpania zapasów

CENNIK NETTO | BRUTTO PLN (zwróć uwagę na DOPŁATY)

MODELE	Portadecor, Portasynchro 3D	Portadur	CPL HQ, Portaperfect 3D
A.1 – H.1	389 478,47	439 539,97	469 576,87



intarsje srebrne

KONSTRUKCJA SKRZYDŁA

Wypełnienie stanowi „plaster miodu” lub płyta wiórowa otworowa wzmocniona wewnętrznym ramiakiem ze sklejki. Całość obłożona jest płytą HDF. Skrzydła uzupełnione są aluminiowymi intarsjami w kolorze srebrnym lub złotym o szerokości 6 mm. W wykonaniu CPL HQ boki skrzydła pokryte są taśmą brzegową ABS.

AKCESORIA W CENIE SKRZYDŁA

- Dwa zawiasy czopowe standard, dostępny także pakiet PRIME, *patrz Dopłaty*
- Trzy zawiasy w skrzydle o wymiarze „100” oraz we wszystkich rozmiarach w okleinie Portadur
- Zamek: na klucz zwykły, z blokadą łazienkową lub dostosowany pod wkładkę patentową
- Pochwyty okrągły (do drzwi przesuwnych)

OŚCIEŻNICE

Rekomendowane ościeżnice przylgowe:

- Porta SYSTEM str. 106
- MINIMAX str. 104

Rekomendowane ościeżnice bezprzylgowe:

- Porta SYSTEM ELEGANCE str. 108
- LEVEL str. 110

UWAGI

- Aprobaty Techniczna AT-15-6515/2016, ITB Warszawa.

- Tuleje wentylacyjne niedostępne dla modelu D.1.
- Przygotowanie do skrótu za dopłatą dotyczy skrzydeł z wypełnieniem „plaster miodu”.
- Wypełnienie płytą otworową i płytą pełną zawiera przygotowanie do skrótu w standardzie.
- Rozmiar „110” dostępny tylko z wypełnieniem płytą wiórową otworową.
- Możliwość dowolnego zestawienia wymiarów skrzydeł w drzwiach podwójnych. Przy drzwiach podwójnych bezprzylgowych należy zamawiać skrzydło czynne i bierne.
- Skrzydło podwójne niedostępne z zamkiem magnetycznym.

DOPLATY

- rozmiar „100”, „110” 50 | **61,50**
- wypełnienie płytą wiórową otworową 90 | **110,70**
- kolory w okleinie CPL 0,2 mm – GRUPA II 50 | **61,50**
- tuleje wentylacyjne lub podcięcie wentylacyjne 29 | **35,67**
- zawiasy PRIME (dotyczy dedykowanych ościeżnic) 20 | **24,60**
- zamek PRIME z czołem polysk (srebrny lub złoty) 10 | **12,30**
- trzeci zawias 3D (dopłata do ceny ościeżnicy) 66 | **81,18**
- zamek magnetyczny 45 | **55,35**
- **PROMOCJA** – w drzwiach w pokryciu CPL – pakiet PRIME 0 zł
- przygotowanie do skrótu (maksymalnie 60 mm) 26 | **31,98**
- wzmocnienie pod samozamykacz 26 | **31,98**
- zamek hakowy z pochwytyami bocznymi (drzwi przesuwne) 151 | **185,73**
- nakładki na zawiasy standard (komplet na jedną sztukę) 4,66 | **5,73**
- klamka z szyldem (str. 180)

Porta CPL

od 299,- | **367,77**

cena skrzydła netto | brutto (PLN)



Porta CPL 1.1, Dąb Milano 1



Porta CPL 1.1, Dąb Milano 1



model 1.1



model 1.2



model 1.3



model 1.4



model 5.1



model 5.2



model 5.3



model 5.4



model 5.5



PROJEKT



60 - 110



90 - 200



KOLORYSTYKA

Okleina CPL HQ 0,2 ★★★★★☆, CPL HQ 0,7 ★★★★★★

GRUPA I	Biały	Popielaty Euroinvest	Antracyt HPL/CPL	Buk Porta	Orzech	Orzech Bielony	Mahoni*
	Dąb Milano 1	Dąb Milano 2	Dąb Milano 4	Dąb Milano 5	Orzech Modena 1	Orzech Modena 2	
GRUPA II	Struktura Biały**	Struktura Ciemny	Piaskowiec	Beton Jasny	Beton Ciemny		

* do wyczerpania zapasów

** dostępny wyłącznie z ościeżnicą metalową



Sprawdź możliwości realizacji innych modeli w Porta KONTRAKT, patrz str. 206.

CENNIK NETTO | BRUTTO PLN (zwróć uwagę na **DOPLĄTY**)

MODELE	CPL HQ 0,2 pełne, szyba „chinchilla”	CPL HQ 0,7 pełne, szyba „chinchilla”	CPL HQ 0,2 szyba matowa lub „kratka” przezroczysta	CPL HQ 0,7 szyba matowa lub „kratka” przezroczysta
1.1	299 367,77	409 503,07	–	–
1.2	359 441,57	469 576,87	379 466,17	489 601,47
1.3	389 478,47	499 613,77	459 564,57	569 699,87
1.4	439 539,97	549 675,27	509 626,07	619 761,37
5.1	604 742,92	–	–	–
5.2	604 742,92	–	634 779,82	–
5.3	604 742,92	–	654 804,42	–
5.4	604 742,92	–	684 841,32	–
5.5	604 742,92	–	704 865,92	–

Porta CPL



ramka z szybą

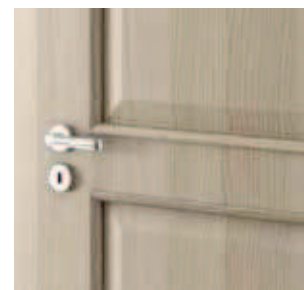

ramka z płyciną

KONSTRUKCJA SKRZYDŁA

Grupa 1 – „plaster miodu” lub płyta wiórowa otworowa wzmocniona wewnętrznym ramiakiem ze sklejki (opcja za dopłatą), grupa grupa 5 oraz model 1.4 – płyta wiórowa pełna. Całość obłożona jest płytą HDF. Boki skrzydła pokryte są taśmą brzegową ABS.

AKCESORIA W CENIE SKRZYDŁA

- Zamek: na klucz zwykły, z blokadą łazienkową lub dostosowany pod wkładkę patentową
- Dwa zawiasy czopowe standard lub PRIME
- Trzy zawiasy (w skrzydle o wymiarze „100” i „110”)
- Szyba – wzory: „chinchilla”, matowa hartowana lub „kratka” przezroczysta
- Przygotowanie do skrótu (maks. 60 mm) (tylko grupa 5)
- Pochwyty okrągły (do drzwi przesuwnych)

OŚCIEŻNICE

Rekomendowane ościeżnice przylgowe:

- Porta SYSTEM str. 106
- MINIMAX str. 104

Rekomendowane ościeżnice bezprzylgowe:

- Porta SYSTEM ELEGANCE str. 108

UWAGI

- Aprobata Techniczna AT-15-6515/2016, ITB Warszawa.
- Wypełnienie płyta otworowa i płyta pełna zawiera przygotowanie do skrótu w standardzie.
- Rozmiar „110” dostępny tylko z wypełnieniem płyta wiórowa. Rozmiary przeszkleń – jak w „100”.

- Rozmiar „100” niedostępny dla modelu 1.4.
- **Przy wybraniu zawiasu PRIME skrzydło nie jest wyposażone w część zawiasową.**
- Możliwość dowolnego zestawienia wymiarów skrzydeł w drzwiach podwójnych.
- Skrzydło bierne (standardowe) dostępne w rozmiarach „60” do „100”.
- Skrzydło bierne (dostawka) w rozmiarach „30”, „40”, „50” tylko w wersji pełnej. Przy drzwiach podwójnych bezprzylgowych należy zamawiać skrzydło czynne i bierne.
- Możliwość realizacji innych modeli poprzez Porta KONTRAKT str. 206.
- Skrzydło podwójne niedostępne z zamkiem magnetycznym.
- **Rozmiar „80” i „90” w normie inwestycyjnej (światło przejścia 800, 900 mm) dostępny jako standard – bez dopłaty.**

DOPLĄTY

- rozmiar „100”, „110” 50 | **61,50**
- wypełnienie płytą wiórową otworową 90 | **110,70**
- kolory w okleinie CPL 0,2 mm i 0,7 mm – GRUPA II 50 | **61,50**
- szyby „kratka” matowa – dopłata do wersji z szybą matową 25 | **30,75**
- **PROMOCJA** – w drzwiach w pokryciu CPL – pakiet PRIME 0 zł
- trzeci zawias 3D (dopłata do ceny ościeżnicy) 66 | **81,18**
- kratka (tylko grupa 1), tuleje wentylacyjne lub podcięcie wentylacyjne 29 | **35,67**
- zamek magnetyczny 45 | **55,35**
- przygotowanie do skrótu (maksymalnie 60 mm) (grupa 1) 26 | **31,98**
- wzmocnienie pod samozamykacz 26 | **31,98**
- bulaj – ze stali nierdzewnej (model 1.1) 401 | **493,23**
- zamek hakowy z pochwytyami bocznymi (drzwi przesuwne) 151 | **185,73**
- nakładki na zawiasy standard (komplet na jedną sztukę) 4,66 | **5,73**
- klamka z szyldem (str. 180)

Porta RESIST

od 409,- | **503,07**

cena skrzydła netto | brutto (PLN)

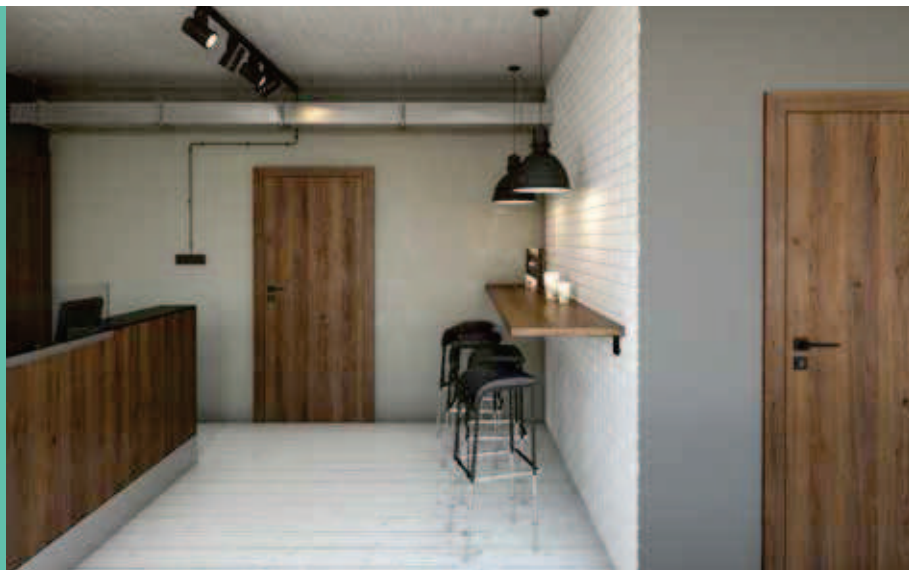

INNOWACYJNY PRODUKT NA RYNKU

Struktura i rodzaj wykończenia Gladstone charakteryzuje się autentycznym wyglądem, przypominającym naturalne, surowe drewno.

Porta RESIST 1.1, Dąb Brązowy

usłojenie pionowe:



Porta RESIST 7.1, Dąb Brązowy



model 1.1



model 1.2



model 1.3



model 1.4

usłojenie poziome:



model 7.1



model 7.2



model 7.3



model 7.4

usłojenie pionowe lub poziome:

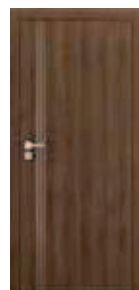

model B.1*



model E.1*

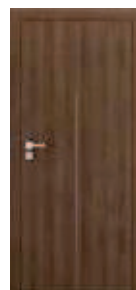

model H.1*



model 4.A



model 4.B

usłojenie pionowe:

* usłojenie zgodne z kierunkiem intarsji



PROJEKT

60 - 110

90 - 200

KOLORYSTYKA



Sprawdź możliwości realizacji innych modeli w Porta KONTRAKT, patrz str. 206.

Gladstone
EXTREME

Klasa, której parametry stanowią ochronę dla intensywnego użytkowania drzwi wykończonych tym rodzajem pokrycia. Przeznaczona jest do miejsc o dużym natężeniu ruchu, wszędzie tam, gdzie codziennie przechodzą setki ludzi.

PRZYKŁADOWE PRZEZNACZENIE DRZWI PORTA RESIST:

- Biura
- Hotele i pensjonaty
- Budynki użyteczności publicznej
- Budynki mieszkalne

POLECAMY!

POWIERZCHNIA SKRZYDŁA POKRYTA WYSOKO SKOMPRESOWANĄ PŁYTĄ Z BARDZO DROBNĄ STRUKTURĄ WŁÓKNIEN. DZIĘKI SWOJEJ DUŻEJ GĘSTOŚCI GWARANTUJE WYSOKĄ ODPORNOŚĆ NA UDERZENIA, ŚCIERANIE I ZARYSOWANIA

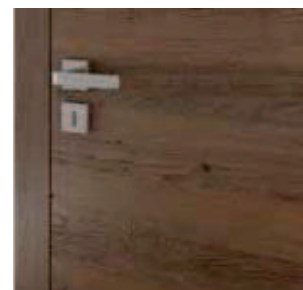

struktura synchroniczna Gladstone podkreślająca naturalną surowość drewna

KONSTRUKCJA SKRZYDŁA

Wypełnienie stanowi „plaster miodu” lub płyta wiórowa otworowa wzmocniona wewnętrznym ramiakiem ze sklejki (opcja za dopłatą), modele 1.4, 7.4 – płyta wiórowa pełna, 4.B – płyta wiórowa otworowa. Całość obłożona jest płytą HDF. Boki skrzydła pokryte są taśmą brzegową ABS. Modele z intarsjami uzupełnione są aluminiowymi wstawkami w kolorze srebrnym o szerokości 6 mm. Skrzydła 4.A, 4.B wyposażone są w szybę hartowaną o grubości 8 mm, która stanowi element konstrukcyjny skrzydła.

AKCESORIA W CENIE SKRZYDŁA

- Dwa lub trzy zawiasy czopowe standard, dostępny także pakiet PRIME, patrz Dopłaty
- Trzy zawiasy w skrzydle o wymiarze „100” lub „110”
- Zamek: na klucz zwykły, z blokadą łazienkową, dostosowany pod wkładkę patentową
- Szyba – modele gr. 1 i 7 wzory: „chinchilla”, „kratka” przezroczysta, matowa hartowana; modele gr. 4: szyba matowa hartowana 8 mm
- Pochwyty okrągłe (do drzwi przesuwnych)

OŚCIEŻNICE

Rekomendowane ościeżnice przylgowe:

- Porta SYSTEM str. 106
- MINIMAX str. 104

Rekomendowane ościeżnice bezprzylgowe:

- Porta SYSTEM ELEGANCE str. 108

UWAGI

- Aprobata Techniczna AT-15-6515/2016, ITB Warszawa.
- Przy wybraniu zawiasu PRIME skrzydło nie jest wyposażone w część zawiasową.

CENNIK NETTO | BRUTTO PLN (zwróć uwagę na **DOPLĄTY**)

MODELE	Gladstone (ukł. pionowy)	MODELE	Gladstone (ukł. poziomy)	MODELE	Gladstone
1.1	519 638,37	7.1	409 503,07	4.A	749 921,27
1.2	579 712,17	7.2	469 576,87	4.B	849 1044,27
1.3	609 749,07	7.3	499 613,77	E.1	549 675,27
1.4	659 810,57	7.4	549 675,27	B.1, H.1	659 810,57

- Kratka, tuleje wentylacyjne i przygotowanie do skrótu niedostępne dla modeli gr. 4.
- Wypełnienie płytą otworową i płyta pełna zawiera przygotowanie do skrótu w standardzie.
- Rozmiar „100” niedostępny dla modelu 1.4, 7.4.
- Rozmiar „110” dostępny tylko z wypełnieniem płytą wiórową. Rozmiary przeszkleń – jak w rozmiarze „100”.
- Rozmiar „110” niedostępny dla modeli z gr. 4.
- Stały wymiar szyb w modelu 4.A.
- Skrzydło podwójne niedostępne z zamkiem magnetycznym.
- Możliwość dowolnego zestawienia wymiarów skrzydeł w drzwiach podwójnych. Przy drzwiach podwójnych bezprzylgowych należy zamawiać skrzydło czynne i bierne.
- Rozmiar „80” i „90” w normie inwestycyjnej (światło przejścia 800, 900 mm) dostępny jak standard (dotyczy modeli gr. 1 i 7) – bez dopłaty.

DOPLĄTY

- rozmiar „100”, „110” 50 | **61,50**
- wypełnienie płytą wiórową otworową 90 | **110,70**
- szyby „kratka” matowa – dopłata do wersji z szybą matową 25 | **30,75**
- **PROMOCJA** – pakiet PRIME 0 zł
- trzeci zawias 3D (dopłata do ceny ościeżnicy) 66 | **81,18**
- kratka (tylko grupa 1 i 7), tuleje wentylacyjne lub podcięcie wentylacyjne 29 | **35,67**
- zamek magnetyczny 45 | **55,35**
- przygotowanie do skrótu (maksymalnie 60 mm) (grupa 1) 26 | **31,98**
- wzmocnienie pod samozamykacz 26 | **31,98**
- bulaj – ze stali nierdzewnej (model 1.1, 7.1) 401 | **493,23**
- zamek hakowy z pochwytyami bocznymi (drzwi przesuwne) 151 | **185,73**
- nakładki na zawiasy standard (komplet na jedną sztukę) 4,66 | **5,73**
- klamka z szyldem (str. 180)







MADRYT, CORDOBA, TOLEDO

od 1039,- | **1277,97**

cena skrzydła netto | brutto (PLN)



LINIA KLASYCZNA

CORDOBA duży szpros, dostawka K, Tabacco



CORDOBA pełne, Tabacco



MADRYT
pełne



MADRYT
małe okienko



MADRYT
szpros



MADRYT
duży szpros



CORDOBA
pełne



CORDOBA
małe okienko



CORDOBA
szpros



CORDOBA
duży szpros



dostawka A



dostawka K



TOLEDO
pełne



TOLEDO
model 1



TOLEDO
model 2



TOLEDO
model 4



TOLEDO
model 5

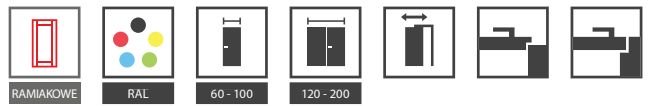

KOLORYSTYKA

Okleina Naturalna Dąb ★★★★★☆



Okleina Naturalna Dąb Satin ★★★★★☆



NOWOŚĆ

K Dostosuj kolor do indywidualnych potrzeb i złóż zapytanie przez Porta KONTRAKT. Szczegóły dot. zamówień niestandardowych, patrz str. 206.

Specyfiką okleiny naturalnej jest możliwość wystąpienia różnic w usłojeniu i wybarwieniu. Różnice te nie mogą być podstawą uznania reklamacji.

CENNIK NETTO | BRUTTO PLN (zwróć uwagę na **DOPLĄTY**)

MADRYT, CORDOBA	okl. Naturalna Dąb	okl. Naturalna Dąb Satin
pełne	1039 1277,97	1089 1339,47
małe okienko	1069 1314,87	1119 1376,37
szpros	1099 1351,77	1149 1413,27
duży szpros	1129 1388,67	1179 1450,17
dostawka A, B, K do drzwi CORDOBA	799 982,77	834 1025,82
TOLEDO	okl. Naturalna Dąb	okl. Naturalna Dąb Satin
pełne	1039 1277,97	1089 1339,47
model 1	1059 1302,57	1109 1364,07
model 2	1079 1327,17	1129 1388,67
model 3	1099 1351,77	1149 1413,27
model 4	1119 1376,37	1169 1437,87
model 5	1129 1388,67	1179 1450,17
dostawka C – H	799 982,77	834 1025,82

MADRYT, CORDOBA, TOLEDO

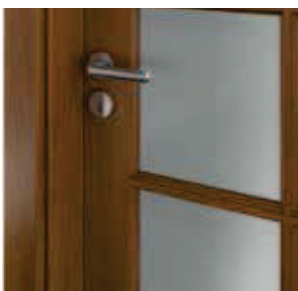

MADRYT
ozdobny ramiak profilowany

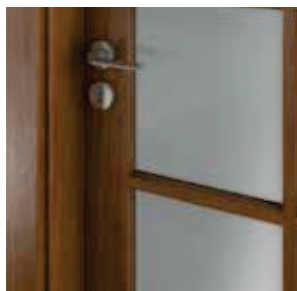

CORDOBA
minimalistyczny ramiak 20°

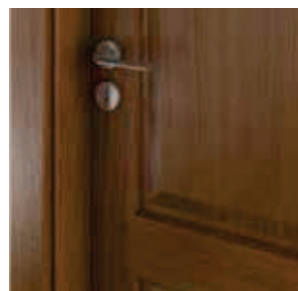

CORDOBA
prosty profil płyciny

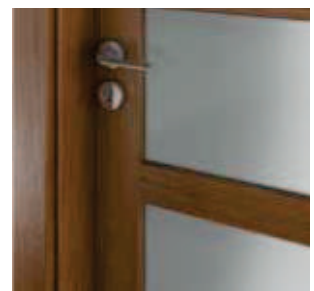

TOLEDO
minimalistyczny ramiak 20°

KONSTRUKCJA SKRZYDŁA

Konstrukcja wykonana z klejonej drewna iglastego i płyty MDF. Całość pokryta jest okleiną naturalną. Dzięki zastosowanej technologii, skrzydło charakteryzuje się wysoką odpornością na odkształcenia. Powierzchnia skrzydła zabezpieczona jest ekologicznymi lakierami wodnymi, utwardzonymi w technologii UV (półmat). Ramiaki skrzydła Cordoba i Toledo profilowane pod kątem 20°.

AKCESORIA W CENIE SKRZYDŁA

- Zamek z czołem srebrny połysk lub złoty połysk; na klucz zwykły, z blokadą łazienkową lub dostosowany pod wkładkę patentową
- Szyba – wzory: „chinchilla” lub matowa hartowana
- Przygotowanie do skrótu, maksymalnie 60 mm. Skrzydło ze szczeliną wentylacyjną – skrót do 40 mm.
- Pochwył okrągły (do drzwi przesuwanych)
- Uszczelka mocująca szybę

OŚCIEŻNICE

Rekomendowane ościeżnice przylgowe:

- Porta SYSTEM str. 106
- MINIMAX str. 104

Rekomendowane ościeżnice bezprzylgowe:

- Porta SYSTEM ELEGANCE str. 108
- LEVEL str. 110

UWAGI

- Aprobata Techniczna AT-15-6515/2016, ITB Warszawa.
- Drzwi przylgowe wyposażone w 3 zawiasy typu PRIME, bezprzylgowe w 2 zawiasy 3D – zawiasy pakowane z ościeżnicą.
- **Skrzydła dostępne również w wersji nielakierowanej** w cenie produktu standardowego.
- Tuleje wentylacyjne dostępne w kolorze srebrnym lub złotym 1 rząd.
- Możliwość dowolnego zestawienia wymiarów skrzydeł w drzwiach podwójnych. Przy drzwiach podwójnych bezprzylgowych należy zamawiać skrzydło czynne i bierne.
- Skrzydło podwójne niedostępne z zamkiem magnetycznym.

DOPLĄTY

- rozmiar „100” 50 | **61,50**
- podcięcie, szczelina lub tuleje wentylacyjne 29 | **35,67**
- zamek hakowy z pochwyłami bocznymi (drzwi przesuwne) 151 | **185,73**
- trzeci zawias 3D (dopłata do ceny ościeżnicy) 66 | **81,18**
- zamek magnetyczny 45 | **55,35**
- **K** listwa przymykowa do drzwi dwuskrzydłowych 49 | **60,27**
- pokrycie okleiną Nat. Dąb Satin Biały 250 | **307,50**
(str. 180)
- klamka z szyldem



Natura TREND

od 879,- | **1081,17**

cena skrzydła netto | brutto (PLN)



LINIA NOWOCZESNA

Natura TREND A.0, Dąb Brunatny



Natura TREND B.0, Dąb Brunatny



model A.0



model A.4

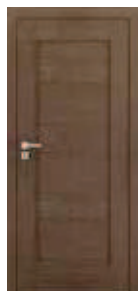

model B.0



model B.1



model B.2



model B.3

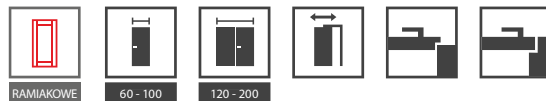

KOLORYSTYKA

Okleina Naturalna Select ★★★★★☆



* do wyczerpania zapasów

Okleina Naturalna Dąb ★★★★★☆



Okleina Naturalna Dąb Satin ★★★★★☆



NOWOŚĆ



Specyfiką okleiny naturalnej jest możliwość wystąpienia różnic w usłojeniu i wybarwieniu. Różnice te nie mogą być podstawą uznania reklamacji.

CENNIK NETTO | BRUTTO PLN (zwróć uwagę na **DOPLATY**)

MODELE	okl. Naturalna Select	okl. Naturalna Dąb	okl. Naturalna Dąb Satin
A.0, A.4	944 1161,12	994 1222,62	1044 1284,12
B.0 – B.3	879 1081,17	929 1142,67	979 1204,17

Natura TREND

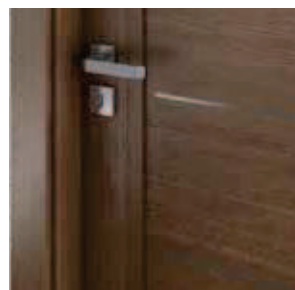

z intarsją

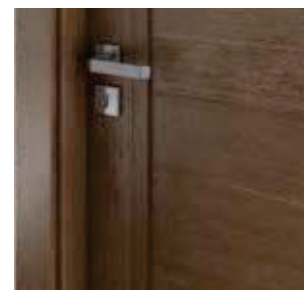

panel płaski

KONSTRUKCJA SKRZYDŁA

Konstrukcja wykonana z klejonki drewna iglastego i płyty MDF. Całość pokryta jest okleiną naturalną. W zależności od wzoru możliwość uzupełnienia aluminiowymi intarsjami w kolorze srebrnym o szerokości 6 mm lub szybą matową hartowaną. Dzięki zastosowanej technologii, skrzydło charakteryzuje się wysoką odpornością na odkształcenia. Powierzchnia skrzydła zabezpieczona jest ekologicznymi lakierami wodnymi, utwardzonymi w technologii UV (połmat).

AKCESORIA W CENIE SKRZYDŁA

- Zamek z czołem srebrnym lub złotym (połysk i mat); na klucz zwykły, z blokadą łazienkową lub dostosowany pod wkładkę patentową
- Szyba hartowana matowa
- Przygotowanie do skrótu, maksymalnie 60 mm
- Pochwył okrągły (do drzwi przesuwnych)

OŚCIEŻNICE

Rekomendowane ościeżnice przylgowe:

- Porta SYSTEM str. 106
- MINIMAX str. 104

Rekomendowane ościeżnice bezprzylgowe:

- Porta SYSTEM ELEGANCE str. 108
- LEVEL str. 110

UWAGI

- Aprobata Techniczna AT-15-6515/2016, ITB Warszawa.
- Drzwi przylgowe wyposażone w 3 zawiasy typu PRIME, bezprzylgowe w 2 zawiasy 3D – zawiasy pakowane z ościeżnicą.
- Tuleje wentylacyjne dostępne w kolorze srebrnym lub złotym 1 rząd.
- Możliwość dowolnego zestawienia wymiarów skrzydeł w drzwiach podwójnych. Przy drzwiach podwójnych bezprzylgowych należy zamawiać skrzydło czynne i bierne.
- Skrzydło podwójne niedostępne z zamkiem magnetycznym.

DOPLATY

- rozmiar „100” 50 | **61,50**
- szyby „zebra” matowa 25 | **30,75**
- tuleje wentylacyjne, podcięcie wentylacyjne 29 | **35,67**
- zamek hakowy z pochwyłami bocznymi (drzwi przesuwne) 151 | **185,73**
- trzeci zawias 3D (dopłata do ceny ościeżnicy) 66 | **81,18**
- zamek magnetyczny 45 | **55,35**
- pokrycie okleiny Nat. Dąb Satin Biały 250 | **307,50**
- klamka z szyldem (str. 180)



POLECAMY

Tradycyjna konstrukcja ramiakowa z drewna to gwarancja wieloletniej trwałości.

LINIA NOWOCZESNA

Natura KONCEPT C.6, Dąb



Natura KONCEPT C.6, Dąb



model A.0



model A.3



model A.9



model C.0



model C.2



model C.4



model C.6



model K.0



model K.1



model K.2



model K.3

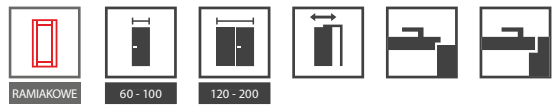

KOLORYSTYKA

Okleina Naturalna Select ★★★★★☆



* do wyczerpania zapasów

Okleina Naturalna Dąb ★★★★★☆



Okleina Naturalna Dąb Satin ★★★★★☆



NOWOŚĆ



CENNIK NETTO | BRUTTO PLN (zwróć uwagę na **DOPLĄTY**)

MODELE	okl. Naturalna Select	okl. Naturalna Dąb	okl. Naturalna Dąb Satin
A.0 – K.3	969 1191,87	1019 1253,37	1069 1314,87

Natura
KONCEPT

Specyfiką okleiny naturalnej jest możliwość wystąpienia różnic w usłojeniu i wybarwieniu. Różnice te nie mogą być podstawą uznania reklamacji.



drzwi z przeszkleniem

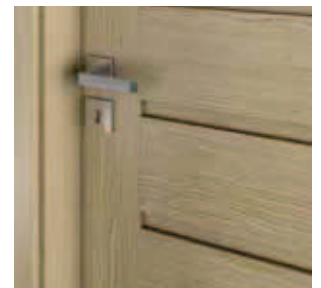

panel płaski

KONSTRUKCJA SKRZYDŁA

Konstrukcja wykonana z klejonej drewna iglastego i płyty MDF. Całość pokryta jest okleiną naturalną. Dzięki zastosowanej technologii, skrzydło charakteryzuje się wysoką odpornością na odkształcenia. Powierzchnia skrzydła zabezpieczona jest ekologicznymi lakierami wodnymi, utwardzonymi w technologii UV (półmat).

AKCESORIA W CENIE SKRZYDŁA

- Zamek z czołem srebrny połysk lub złoty połysk: na klucz zwykły, z blokadą łazienkową lub dostosowany pod wkładkę patentową
- Szyba matowa hartowana
- Przygotowanie do skrótu, maksymalnie 60 mm
- Pochwyty okrągłe (do drzwi przesuwnych)

OŚCIEŻNICE

Rekomendowane ościeżnice przylgowe:

- Porta SYSTEM str. 106
- MINIMAX str. 104

Rekomendowane ościeżnice bezprzylgowe:

- Porta SYSTEM ELEGANCE str. 108
- LEVEL str. 110

UWAGI

- Aprobata Techniczna AT-15-6515/2016, ITB Warszawa.
- Drzwi przylgowe wyposażone w 3 zawiasy typu PRIME, bezprzylgowe w 2 zawiasy 3D – zawiasy pakowane są z ościeżnicą.
- Tuleje wentylacyjne dostępne w kolorze srebrnym lub złotym 1 rząd.
- Możliwość dowolnego zestawienia wymiarów skrzydeł w drzwiach podwójnych. Przy drzwiach podwójnych bezprzylgowych należy zamawiać skrzydło czynne i bierne.
- Skrzydło podwójne niedostępne z zamkiem magnetycznym.

DOPLĄTY

- rozmiar „100” 50 | **61,50**
- tuleje wentylacyjne, podcięcie wentylacyjne 29 | **35,67**
- zamek hakowy z pochwytyami bocznymi (drzwi przesuwne) 151 | **185,73**
- trzeci zawias 3D (dopłata do ceny ościeżnicy) 66 | **81,18**
- zamek magnetyczny 45 | **55,35**
- pokrycie okleiną Nat. Dąb Satin Biały 250 | **307,50**
- klamka z szyldem (str. 180)



Natura SPACE

od 974,- | **1198,02**

cena skrzydła netto | brutto (PLN)



LINIA NOWOCZESNA

Natura SPACE G.1, Orzech Classic



Natura SPACE F.1, Orzech Ciemny



model F.0



model F.1
szyba matowa



model F.1
szyba „drabinka”



model F.1
szyba „zebra”
matowa



model G.0



model G.1
szyba matowa



model H.1
szyba matowa



model H.1
szyba „drabinka”



model H.1
szyba „zebra”
matowa



KOLORYSTYKA

Okleina Naturalna Select ★★★★★☆



* do wyczerpania zapasów

Okleina Naturalna Dąb ★★★★★☆



Okleina Naturalna Dąb Satin ★★★★★☆



NOWOŚĆ



Specyfiką okleiny naturalnej jest możliwość wystąpienia różnic w usłojeniu i wybarwieniu. Różnice te nie mogą być podstawą uznania reklamacji.

CENNIK NETTO | BRUTTO PLN (zwróć uwagę na **DOPLATY**)

MODELE	okl. Naturalna Select	okl. Naturalna Dąb	okl. Naturalna Dąb Satin
F.1, G.1, H.1	974 1198,02	1024 1259,52	1074 1321,02
F.0, G.0	1024 1259,52	1074 1321,02	1124 1382,52

Natura SPACE



krawędź „na kant”

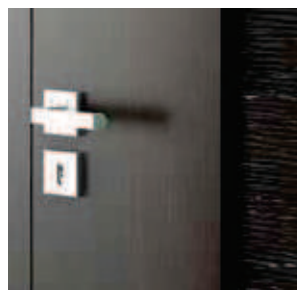

relief Laguna

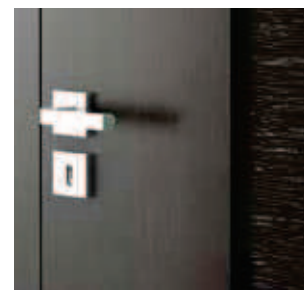

relief Ratan

KONSTRUKCJA SKRZYDŁA

Konstrukcja wykonana z klejonej drewna iglastego. W zależności od modelu skrzydła składają się z ramiaków wewnętrznych pokrytych okleiną naturalną lub z elementów płyty reliefowej (wzory Laguna i Ratan). Dzięki zastosowanej technologii skrzydło charakteryzuje się wysoką odpornością na odkształcenia. Powierzchnia skrzydła zabezpieczona jest ekologicznymi lakierami wodnymi, utwardzonymi w technologii UV (półmat).

AKCESORIA W CENIE SKRZYDŁA

- Zamek z czołem srebrny połysk lub złoty połysk: na klucz zwykły, z blokadą łazienkową lub dostosowany pod wkładkę patentową
- Szyba matowa hartowana o gr. 8 mm
- Przygotowanie do skrótu, maksymalnie 60 mm (dotyczy tylko modeli F.0, G.0)
- Pochwyty okrągły (do drzwi przesuwnych)

OŚCIEŻNICE

Rekomendowane ościeżnice przylgowe:

- Porta SYSTEM str. 106
- MINIMAX str. 104

Rekomendowane ościeżnice bezprzylgowe:

- Porta SYSTEM ELEGANCE str. 108
- LEVEL str. 110

UWAGI

- Aprobata Techniczna AT-15-6515/2016, ITB Warszawa.
- Drzwi przylgowe wyposażone w 3 zawiasy typu PRIME, bezprzylgowe w 2 zawiasy 3D – zawiasy pakowane z ościeżnicą.
- Tuleje wentylacyjne dostępne w kolorze srebrnym lub złotym 1 rząd.
- **Podcięcie wentylacyjne dostępne tylko w modelach F.0, G.0.**
- Możliwość dowolnego zestawienia wymiarów skrzydeł w drzwiach podwójnych. Przy drzwiach podwójnych bezprzylgowych należy zamawiać skrzydło czynne i bierne.
- Skrzydło podwójne niedostępne z zamkiem magnetycznym.

DOPLATY

- rozmiar „100” 50 | **61,50**
- tuleje wentylacyjne, podcięcie wentylacyjne 29 | **35,67**
- szyba hartowana (Model F.1): „drabinka”, „zebra” matowa 25 | **30,75**
- szyba hartowana (Model H.1): „drabinka”, „zebra” matowa 50 | **61,50**
- zamek hakowy z pochwytyami bocznymi (drzwi przesuwne) 151 | **185,73**
- trzeci zawias 3D (dopłata do ceny ościeżnicy) 66 | **81,18**
- zamek magnetyczny 45 | **55,35**
- pokrycie okleiną Nat. Dąb Satin Biały 250 | **307,50**
- klamka z szyldem (str. 180)



Natura CLASSIC

od 689,- | **847,47**

cena skrzydła netto | brutto (PLN)

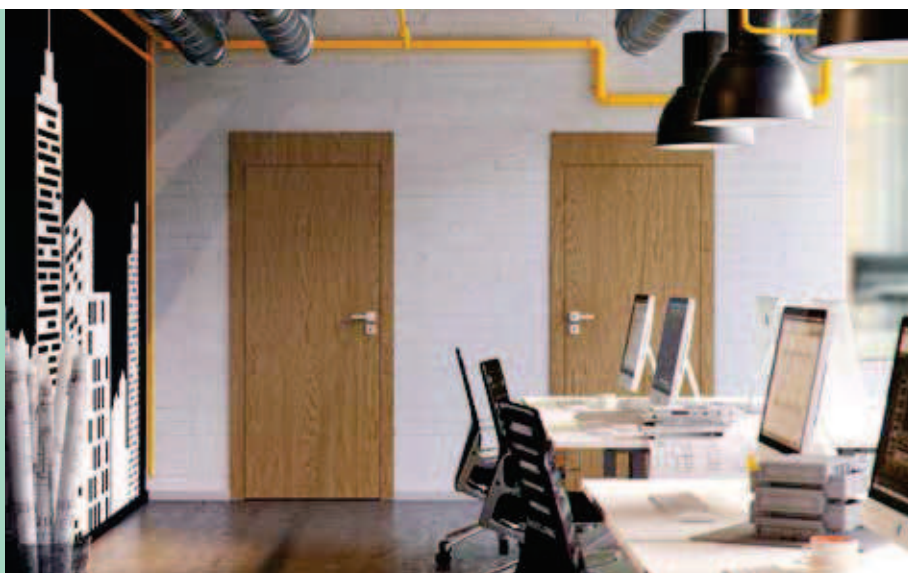

POLECAMY

Zastosowanie płyty wiórowo-otworowej zapewnia większe wyciszenie pomieszczenia.

LINIA INWESTYCYJNA

Natura CLASSIC 1.1, Dąb 1, układ okleiny – kwiat

WYSOKOŚĆ 220

usłojenie pionowe:



model 1.1



model 1.1



model 1.2



model 1.3



model 1.4



model 5.1



model 5.2



model 5.3



model 5.4



model 5.5

usłojenie poziome:



model 7.1



model 7.2



model 7.3



model 7.4

Natura CLASSIC 1.1, Dąb 1, układ okleiny – kwiat





KOLORYSTYKA

Okleina Naturalna Select ★★★★★☆



* do wyczerpania zapasów

Okleina Naturalna Dąb ★★★★★☆



Okleina Naturalna Jesion ★★★★★☆



* Okleina Jesion dostępna jest dla Modeli z grupy 1, układ okleiny – kwiat.

Okleina Naturalna Orzech ★★★★★☆

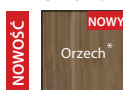

* Okleina Orzech dostępna jest dla Modeli z grupy 1, układ okleiny – kwiat.

Okleina Naturalna Dąb Satin ★★★★★☆

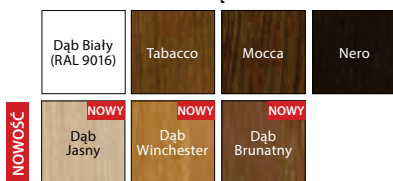

K Dostosuj kolor do indywidualnych potrzeb i złóż zapytanie przez Porta KONTRAKT. Szczegóły dot. zamówień niestandardowych, patrz str. 206.

Specyfiką okleiny naturalnej jest możliwość wystąpienia różnic w usłojeniu i wybarwieniu. Różnice te nie mogą być podstawą uznania reklamacji.

CENNIK NETTO | BRUTTO PLN (zwróć uwagę na **DOPLATY**)

MODELE	okl. Naturalna Select	okl. Naturalna Dąb, Jesion	okl. Naturalna Orzech	okl. Naturalna Dąb Satin
1.1, 7.1	689 847,47	739 908,97	859 1056,57	789 970,47
1.2, 7.2	719 884,37	769 945,87	889 1093,47	819 1007,37
1.3, 7.3	749 921,27	799 982,77	919 1130,37	849 1044,27
1.4, 7.4	729 896,67	779 958,17	899 1105,77	829 1019,67
5.1-5.5	1029 1265,67	1079 1327,17	-	1129 1388,67



usłojenie poziome
grupa 7

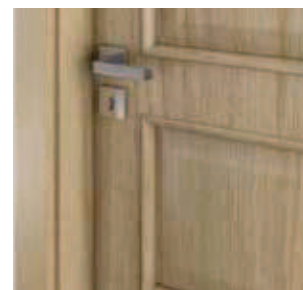

elegancka ramka
grupa 5

KONSTRUKCJA SKRZYDŁA

Wypełnienie skrzydła stanowi wkład stabilizujący wzmocniony wewnętrznym ramiakiem. Całość obłożona jest płytą oklejoną wysokiej jakości okleiną naturalną. Powierzchnia skrzydła zabezpieczona jest ekologicznymi lakierami wodnymi, utwardzonymi w technologii UV (półmat). Wypełnienie płytą wiórową otworową za dopłatą.

AKCESORIA W CENIE SKRZYDŁA

- Zamek z czołem srebrny połysk lub złoty połysk: na klucz zwykły, z blokadą łazienkową lub dostosowany pod wkładkę patentową
- Szyba – wzory: „chinchilla” lub matowa hartowana
- Przygotowanie do skrótów, maksymalnie 60 mm
- Pochwył okrągły (do drzwi przesuwnych)

OŚCIEŻNICE

Rekomendowane ościeżnice przylgowe:

- Porta SYSTEM str. 106
- MINIMAX str. 104

Rekomendowane ościeżnice bezprzylgowe:

- Porta SYSTEM ELEGANCE str. 108
- LEVEL str. 110

UWAGI

- Aprobata Techniczna AT-15-6515/2016, ITB Warszawa.
- Drzwi przylgowe wyposażone w 3 zawiasy typu PRIME, bezprzylgowe w 2 zawiasy 3D – zawiasy pakowane z ościeżnicą.

- **Wysokość 220 cm – dostępna dla modelu 1.1 i 7.1 w wersji bezprzylgowej.**
- Skrzydła dostępne również w wersji nielakerowanej w cenie produktu standardowego.
- Tuleje wentylacyjne dostępne w kolorze srebrnym lub złotym 1 rząd.
- Możliwość dowolnego zestawienia wymiarów skrzydeł w drzwiach podwójnych. Przy drzwiach podwójnych bezprzylgowych należy zamawiać skrzydło czynne i bierne.
- Skrzydło podwójne niedostępne z zamkiem magnetycznym.

DOPLATY

- rozmiar „100” 50 | **61,50**
- wysokość skrzydła 220 cm 70 | **86,10**
- podcięcie wentylacyjne, tuleje wentylacyjne 1 rząd, – tuleje wentylacyjne 2 rzędy (tylko dla modeli 1.1, 1.2, 1.3) 29 | **35,67**
- bulaj – ze stali nierdzewnej (tylko modele 1.1 i 7.1) 401 | **93,23**
- trzeci zawias 3D (dopłata do ceny ościeżnicy) 66 | **81,18**
- zamek magnetyczny 45 | **55,35**
- zamek hakowy z pochwyłami bocznymi (drzwi przesuwne) 151 | **185,73**
- lustro na jedną stronę 150 | **184,50**
- lustro na dwie strony 300 | **369,00**
- wypełnienie płytą wiórową otworową 90 | **110,70**
- pokrycie okleiną Nat. Dąb Satin Biały 250 | **307,50**
- klamka z szyldem (str. 180)



Natura LINE

od 724,- | **890,52**

cena skrzydła netto | brutto (PLN)



LINIA INWESTYCYJNA

Natura LINE E.2, Orzech Amerykański

WYSOKOŚĆ 220



Natura LINE F.1, Orzech Amerykański



model F.1



model F.1



model A.1



model B.1



model C.2



model E.2



model G.1



model H.1



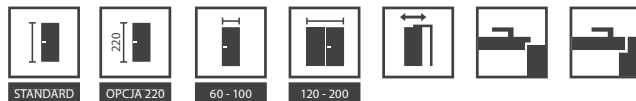

KOLORYSTYKA

Okleina Naturalna Select ★★★★★☆☆



* do wyczerpania zapasów

Okleina Naturalna Dąb ★★★★★☆☆



Okleina Naturalna Dąb Satin ★★★★★☆☆



NOWOŚĆ



CENNIK NETTO | BRUTTO PLN (zwróć uwagę na **DOPLĄTY**)

MODELE	okl. Naturalna Select	okl. Naturalna Dąb	okl. Naturalna Dąb Satin
A.1 – H.1	724 890,52	774 952,02	824 1013,52

Natura LINE

Specyfiką okleiny naturalnej jest możliwość wystąpienia różnic w usłojeniu i wybarwieniu. Różnice te nie mogą być podstawą uznania reklamacji.

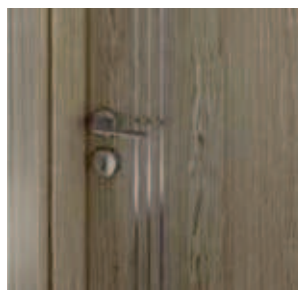

intarsja srebrna

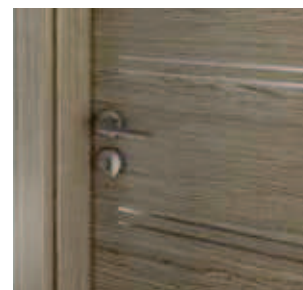

intarsja srebrna

KONSTRUKCJA SKRZYDŁA

Wypełnienie skrzydła stanowi wkład stabilizujący wzmocniony wewnętrznym ramiakiem. Całość obłożona jest płytą oklejoną wysokiej jakości okleiną naturalną. Skrzydła uzupełnione są aluminiowymi intarsjami w kolorze srebrnym o szerokości 6 mm. Powierzchnia skrzydła zabezpieczona jest ekologicznymi lakierami wodnymi, utwardzonymi w technologii UV (półmat). Wypełnienie płytą wiórową otworową za dopłatą.

AKCESORIA W CENIE SKRZYDŁA

- Zamek z czołem srebrny połysk lub złoty połysk: na klucz zwykły, z blokadą łazienkową lub dostosowany pod wkładkę patentową
- Przygotowanie do skrótu, maksymalnie 60 mm
- Pochwył okrągły (do drzwi przesuwnych)

OŚCIEŻNICE

Rekomendowane ościeżnice przylgowe:

- Porta SYSTEM str. 106
- MINIMAX str. 104

Rekomendowane ościeżnice bezprzylgowe:

- Porta SYSTEM ELEGANCE str. 108
- LEVEL str. 110

UWAGI

- Aprobata Techniczna AT-15-6515/2016 ITB Warszawa.
- Drzwi przylgowe wyposażone w 3 zawiasy typu PRIME, bezprzylgowe w 2 zawiasy 3D – zawiasy pakowane z ościeżnicą.
- **Wysokość 220 cm – dostępna dla wszystkich modeli w wersji bezprzylgowej.**
- Tuleje wentylacyjne dostępne w kolorze srebrnym lub złotym 1 rzęd lub 2 rzędy.
- Możliwość dowolnego zestawienia wymiarów skrzydeł w drzwiach podwójnych. Przy drzwiach podwójnych bezprzylgowych należy zamawiać skrzydło czynne i bierne.
- Skrzydło podwójne niedostępne z zamkiem magnetycznym.

DOPLĄTY

- rozmiar „100” 50 | **61,50**
- wysokość skrzydła 220 cm 70 | **86,10**
- tuleje wentylacyjne, podcięcie wentylacyjne 29 | **35,67**
- zamek hakowy z pochwyłami bocznymi (drzwi przesuwne) 151 | **185,73**
- trzeci zawias 3D (dopłata do ceny ościeżnicy) 66 | **81,18**
- zamek magnetyczny 45 | **55,35**
- wypełnienie płytą wiórową otworową 90 | **110,70**
- pokrycie okleiną Nat. Dąb Satin Biały 250 | **307,50**
(str. 180)
- klamka z szyldem



Natura IMPRESS

od 934,- | **1148,82**

cena skrzydła netto | brutto (PLN)



LINIA INWESTYCYJNA

Natura IMPRESS 7, Mocca



Natura IMPRESS 4, Mocca



model 1



model 3



model 4



model 7



model 8



model 9

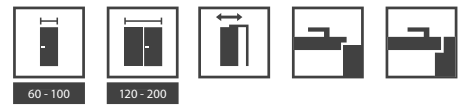

KOLORYSTYKA

Okleina Naturalna Select ★★★★★☆



* do wyczerpania zapasów

Okleina Naturalna Dąb ★★★★★☆



Okleina Naturalna Dąb Satin ★★★★★☆



NOWOŚĆ



CENNIK NETTO | BRUTTO PLN (zwróć uwagę na **DOPLATY**)

MODELE	okl. Naturalna Select	okl. Naturalna Dąb	okl. Naturalna Dąb Satin
Model 1, 3, 4	934 1148,82	984 1210,32	1034 1271,82
Model 7, 8, 9	1194 1468,62	1244 1530,12	1294 1591,62

Natura IMPRESS

Specyfiką okleiny naturalnej jest możliwość wystąpienia różnic w usłojeniu i wybarwieniu. Różnice te nie mogą być podstawą uznania reklamacji.



relief Ratan



relief Laguna

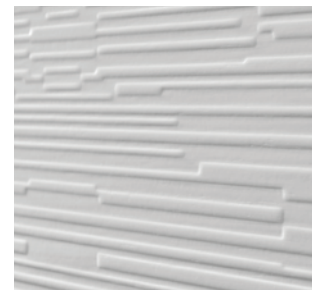

relief Zebra

KONSTRUKCJA SKRZYDŁA

Wypełnienie skrzydła stanowi płyta wiórowa otworowa wzmocniona wewnętrznym ramiakiem. Całość obłożona jest płytą oklejoną wysokiej jakości okleiną naturalną. Powierzchnia skrzydła zawiera element struktury relief. Powierzchnia skrzydła zabezpieczona jest ekologicznymi lakierami wodnymi, utwardzonymi w technologii UV (półmat).

AKCESORIA W CENIE SKRZYDŁA

- Zamek z czołem srebrny połysk lub złoty połysk: na klucz zwykły, z blokadą łazienkową lub dostosowany pod wkładkę patentową
- Przygotowanie do skrótu, maksymalnie 60 mm (tylko modele: 1, 3, 4).
- Szyba matowa hartowana o gr. 8 mm

OŚCIEŻNICE

Rekomendowane ościeżnice przylgowe:

- Porta SYSTEM str. 106
- MINIMAX str. 104

Rekomendowane ościeżnice bezprzylgowe:

- Porta SYSTEM ELEGANCE str. 108
- LEVEL str. 110

UWAGI

- Aprobata Techniczna AT-15-6515/2016, ITB Warszawa.
- Drzwi przylgowe wyposażone w 3 zawiasy typu PRIME, bezprzylgowe w 2 zawiasy 3D – zawiasy pakowane z ościeżnicą.
- Tuleje wentylacyjne dostępne w kolorze srebrnym lub złotym 1 rząd.
- Możliwość dowolnego zestawienia wymiarów skrzydeł w drzwiach podwójnych. Przy drzwiach podwójnych bezprzylgowych należy zamawiać skrzydło czynne i bierne.
- Skrzydło podwójne niedostępne z zamkiem magnetycznym.

DOPLATY

- rozmiar „100” 50 | **61,50**
- tuleje wentylacyjne, podcięcie wentylacyjne (nie dotyczy modeli przeszklonych) 29 | **35,67**
- zamek magnetyczny 45 | **55,35**
- trzeci zawias 3D (dopłata do ceny ościeżnicy) 66 | **81,18**
- pokrycie okleiną Nat. Dąb Satin Biały 250 | **307,50**
- klamka z szyldem (str. 180)



Villadora RETRO

od 1470,- | **1808,10**

cena skrzydła netto | brutto (PLN)



LINIA PREMIUM

Villadora RETRO, Residence 0, Moduł RETRO, Dąb Biały (RAL 9016)



Villadora RETRO Residence 0, Dąb Biały (RAL 9016)



Capital 0



Capital 1



Residence 0



Residence 2



Delarte 0



Delarte 1



Delarte 2



Delarte 3



Empire 0



Empire 1

KOLORYSTYKA

Okleina Naturalna Dąb Satin ★★★★★☆

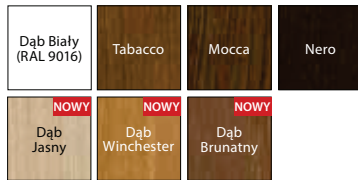

NOWOŚĆ

Specyfiką okleiny naturalnej jest możliwość wystąpienia różnic w usłojeniu i wybarwieniu. Różnice te nie mogą być podstawą uznania reklamacji.

CENNIK NETTO | BRUTTO PLN (zwróć uwagę na DOPŁATY)

MODELE	pełne, szyba gładka	szyba wzór A, B
Empire 0, Capital 0, Residence 0, Delarte 0	1617 1988,91	-
Empire 1	1470 1808,10	1911 2350,53
Capital 1	1470 1808,10	1750 2152,50
Residence 2	1470 1808,10	-
Delarte 1	1470 1808,10	1588 1953,24
Delarte 2	1470 1808,10	1705 2097,15
Delarte 3	1470 1808,10	1823 2242,29

VILLADORA
RETRO



ramka przy płycinie



szyba zdobiona Villadora A



szyba zdobiona Villadora B

KONSTRUKCJA SKRZYDŁA

Skrzydło ramowo płycinowe. Rama wykonana z wysokiej jakości klejony sosnowej i materiałów drewnopochodnych, oklejonych naturalną okleiną dębową. Specjalnie dobrana szyba matowa hartowana. Ramki ozdobne wykonane są z litego dębu. Powierzchnia skrzydła zabezpieczona jest ekologicznymi lakierami wodnymi, utwardzonymi w technologii UV (półmat).

AKCESORIA W CENIE SKRZYDŁA

- Zamek z czołem srebrny połysk lub złoty połysk: na klucz zwykły, z blokadą łazienkową lub dostosowany pod wkładkę patentową
- Szyba matowa gładka, wzór A i B (opcja dostępna w modelach: Empire, Capital, Delarte)
- Przygotowanie do skrótu, maksymalnie 60 mm

OŚCIEŻNICE

Rekomendowana ościeżnica przylgowa:

- Villadora RETRO str. 116

UWAGI

- Aprobata Techniczna AT-15-6515/2016, ITB Warszawa.
- Drzwi wyposażone w 3 szt. zawiasów w kolorze złotym - pakowane do ościeżnicy. Możliwość zakupu nakładek na zawiasy w kolorze złoty połysk, stare złoto, srebrny połysk – *patrz dopłaty*.
- Możliwość dowolnego zestawienia wymiarów skrzydeł w drzwiach podwójnych.
- Skrzydło podwójne niedostępne z zamkiem magnetycznym.

DOPLATY (OPCJE)

- tuleje wentylacyjne 1 rząd 146 | **179,58**
- zamek magnetyczny 45 | **55,35**
- podcięcie wentylacyjne, szczelina wentylacyjna 0 zł
- pokrycie okleiną Nat. Dąb Satin Biały 250 | **307,50**
- klamka z szyldem (str. 180)
- nakładki na zawiasy Villadora (str. 183)



Villadora MODERN

od 941,- | **1157,43**

cena skrzydła netto | brutto (PLN)



LINIA PREMIUM

Villadora MODERN, Space S01, Orzech

WYSOKOŚĆ 220

usłojenie poziome:



Villadora MODERN, Space 01, Dąb



Sand



Sand



Sand S01



Sand S02



Sand S03

usłojenie pionowe:



Space



Space S01



Space S02



Space S03



Line



Ethno

Zobacz detale www.porta.com.pl/dm/villadora.pdf

KOLORYSTYKA

Okleina Naturalna Select ★★★★★☆



* do wyczerpania zapasów

Okleina Naturalna Dąb ★★★★★☆



Okleina Naturalna Jesion ★★★★★☆



* Okleina Jesion dostępna jest dla Modeli z grupy Space, układ okleiny – kwiat.

Okleina Naturalna Orzech ★★★★★☆



* Okleina Orzech dostępna jest dla Modeli z grupy Space, układ okleiny – kwiat.

Okleina Naturalna Dąb Satin ★★★★★☆



Specyfiką okleiny naturalnej jest możliwość wystąpienia różnic w usłojeniu i wybarwieniu. Różnice te nie mogą być podstawą uznania reklamacji.

K Możliwość realizacji nietypowych wysokości w Porta KONTRAKT, patrz str. 206.

CENNIK NETTO | BRUTTO PLN (zwróć uwagę na DOPŁATY)

MODELE	okl. Naturalna Select	okl. Naturalna Dąb, Jesion	okl. Naturalna Orzech	okl. Naturalna Dąb Satin
Sand, Space, Line, Ethno	941 1157,43	991 1218,93	1111 1366,53	1041 1280,43
Przeszklenie 01	1352 1662,96	1402 1724,46	1522 1872,06	1452 1785,96
Przeszklenie 02	1426 1753,98	1476 1815,48	1596 1963,08	1526 1876,98
Przeszklenie 03	1338 1645,74	1388 1707,24	1508 1854,84	1438 1768,74

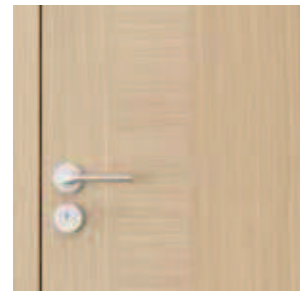

usłojenie w modelu Line



usłojenie w modelu Ethno



zawias chowany 3D



bezpieczny zamek magnetyczny

KONSTRUKCJA SKRZYDŁA

Rama wykonana z wysokiej jakości drewna, sklejki, płyty wiórowej otworowej oraz dwustronnej okładziny wykonanej z materiałów drewnopochodnych pokrytej okleiną naturalną. Szyba o grubości 8 mm. Powierzchnia skrzydła zabezpieczona jest ekologicznymi lakierami wodnymi, utwardzonymi w technologii UV (półmat).

AKCESORIA W CENIE SKRZYDŁA

- Zamek z czołem srebrny połysk lub złoty połysk: na klucz zwykły, z blokadą łazienkową lub dostosowany pod wkładkę patentową
- Zamek zwykły lub magnetyczny
- Szyba mleczna, bezbarwna

OŚCIEŻNICE

Rekomendowana ościeżnica bezprzylgowa:
• Villadora MODERN str. 116

UWAGI

- Aprobata Techniczna AT-15-6515/2016, ITB Warszawa.
- Drzwi wyposażone w 3 szt. zawiasów 3D – pakowane do ościeżnicy.
- Możliwość dowolnego zestawienia wymiarów skrzydeł w drzwiach podwójnych.
- Skrzydło podwójne niedostępne z zamkiem magnetycznym.

DOPLATY (OPCJE)

- tuleje wentylacyjne 1 rzęd 146 | **179,58**
- skrót wentylacyjny 12 mm (opcja) 0 zł
- zamek magnetyczny (opcja) 0 zł
- pokrycie okleiną Nat. Dąb Satin Biały 250 | **307,50**
- wysokość skrzydła 220 cm 100 | **123,00**
- klamka z szyldem (str. 180)



05

DRZWI ŁAMANE, PRZESUWNE

Porta ALFA, BETA

System przesuwny PORTA, ALU

System przesuwny KOMPAKT, METAL

Oferta drzwi suwanych i systemów przesuwnych marki Porta pozwala na idealne dopasowanie drzwi do pomieszczeń, które wymagają specjalnych rozwiązań. W systemach przesuwnych marki Porta możecie Państwo wykorzystać drzwi z dowolnej kolekcji, które przypadną Państwu do gustu.



ALFA, BETA, Dąb Bielony

ALFA



SPOSÓB OTWIERANIA DRZWI (rzut z góry)

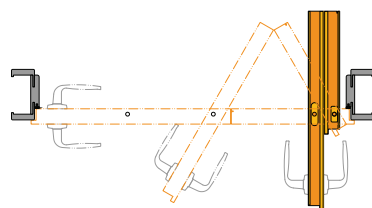

Drzwi prawe



Zobacz drzwi ALFA:
www.porta.com.pl/dm/alfabeta.wmv

SKRZYDŁO PRZYLGOWE

- Kompletny zestaw składa się z:
- systemu prowadzącego (dopłata do zestawu)
 - dwuelementowego skrzydła
 - ościeżnicy Porta SYSTEM (zmodyfikowanej)

BETA



SPOSÓB OTWIERANIA DRZWI* (rzut z góry)

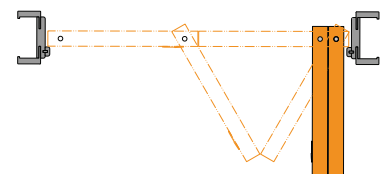

Drzwi prawe



Zobacz drzwi BETA:
www.porta.com.pl/dm/alfabeta.wmv

SKRZYDŁO BEZPRZYLGOWE

- Kompletny zestaw składa się z:
- systemu prowadzącego (w cenie ościeżnicy)
 - dwuelementowego skrzydła
 - ościeżnicy Porta SYSTEM (zmodyfikowanej)

*UWAGA: Specyfika okuć przy całkowitym otwarciu skrzydeł powoduje nieznaczne zwężenie światła przejścia (około 10 cm).

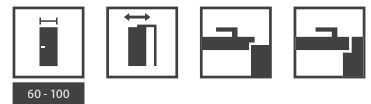

60 - 100

KOLORYSTYKA

Lakier Standard

★★★

Portadecor
Portasynchro 3D

★★★

Portadur

★★★★

Portaperfect 3D
CPL HQ

★★★★★

Próbki kolorów patrz str. 196 – 203.

CENNIK NETTO | BRUTTO PLN (zwróć uwagę na DOPŁATY)

MODELE	ALFA, BETA
Lakier Standard, Portadecor, Portasynchro 3D	479 589,17
Portadur, CPL HQ, Portaperfect 3D	559 687,57

Do ceny kompletnego zestawu należy dodać cenę ościeżnicy Porta SYSTEM do drzwi jednoskrzydłowych we właściwym zakresie regulacji, patrz str. 106.

KONSTRUKCJA SKRZYDŁA

Wypełnienie skrzydła stanowi wkład stabilizujący „plaster miodu” lub płyta wiórowa otworowa wzmocniona wewnętrznym ramiakiem ze sklejki (opcja za dopłatą). ALFA to drzwi dwuelementowe podzielone asymetrycznie z klasycznym zamkiem w skrzydle i zaczepem w profilu ościeżnicy. BETA to drzwi dwuelementowe podzielone symetrycznie, bez zamka.

AKCESORIA W CENIE

- Mechanizm prowadzący
- Uszczelka
- Trzy zawiasy chowane srebrne
- Zamek: na klucz zwykły, z blokadą łazienkową lub dostosowany pod wkładkę patentową (ALFA)
- Zaczep zamka (ALFA)
- Pochwyty okrągły (BETA)

OŚCIEŻNICE

Ościeżnica Porta SYSTEM zmodyfikowana, zakres szerokości od B do K str. 106.

UWAGI

- Aprobata Techniczna AT-15-7458/2012, ITB Warszawa.
- Rozmiar „100” niedostępny w systemie BETA.

DOPLATY

- rozmiar „100” niedostępny w systemie BETA rozmiar „100” (tylko ALFA) 50 | **61,50**
- wypełnienie płytą wiórową otworową 90 | **110,70**
- skrzydło: kolory w okleinie CPL 0,2 mm – GRUPA II 50 | **61,50**
- ościeżnica: kolory w okleinie CPL 0,2 mm – GRUPA II 50 | **61,50**
- tuleje wentylacyjne, podcięcie wentylacyjne 29 | **35,67**
- cena systemu prowadzącego Alfa (dopłata do zestawu) 65 | **81,18**
- system prowadzący Beta w cenie ościeżnicy
- klamka z szyldem (str. 180)



sposób otwierania | łamania skrzydła ALFA



sposób otwierania | łamania skrzydła BETA



System przesuwny PORTA, Porta KONCEPT A.9, Wenge White

SYSTEMY PRZESUWNE NAŚCIENNE

PORTA



- Kompletny zestaw składa się z:
- systemu ściennego
 - skrzydła (w wersji wykonania „przesuwne”)
 - ościeżnicy (w wersji wykonania „tunel”)

ALU



- Kompletny zestaw składa się z:
- systemu ściennego
 - skrzydła (w wersji wykonania „przesuwne”)
 - ościeżnicy (w wersji wykonania „tunel”)



60-100

KOLORYSTYKA

Portadecor
Portasynchro 3D
Portcortex
Super Matt

★★★

Portadur
Okleina Premium
Naturalna Select
Naturalna Dąb
Naturalna Dąb Satin

★★★★

Portaperfect 3D
CPL HQ

★★★★★

Próbki kolorów patrz str. 196 – 203.

CENNIK NETTO | BRUTTO PLN (zwróć uwagę na **DOPLATY**)

MODELE	Porta SYSTEM		ALU System
Portadecor, Portasynchro 3D	334 410,82	„60”	599 736,77
Portadur, Portacortex, Super Matt, Portaperfect 3D, CPL HQ	339 416,97	„70”	669 822,87
Okleina Premium	369 453,87	„80”	729 896,67
Okł. Nat. Select i Naturalna Dąb	439 539,97	„90”	799 982,77
Okł. Naturalna Dąb Satin	489 601,47	„130”	1259 1548,57
		„150”	1379 1696,17
		„170”	1509 1856,07

UWAGA! System PORTA oraz ALU możliwy do zastosowania z każdym skrzydłem z kolekcji Porta w wersji przesuwnej.

PORTA, ALU

KONSTRUKCJA SYSTEMU PRZESUWNEGO PORTA

Oferowany system składa się z szyny wraz z wózkami jezdными, osłony szyny oraz z belki odbojowej. Osłona i belka odbojowa są wykonane z płyty wiórowej i MDF-u. Okleiny naturalne wykończone lakierem półmatowym.

AKCESORIA W CENIE SYSTEMU

- Szyna z wózkami jezdными
- Zaczep zamka
- Uszczelka szczotkowa samoprzylepna
- Element prowadzący i stabilizujący skrzydło w pionie montowany do podłogi

OŚCIEŻNICE

Ościeżnica Porta SYSTEM w wersji wykonania „tunel” str. 106.
Wymiary patrz str. 189, Tabela 7.

UWAGI

- Aprobata Techniczna AT-15-7458/2012, ITB Warszawa.
- **Zestaw jest uniwersalny co do kierunku i wysunięcia skrzydła. Kierunek można zmieniać poprzez przekręcenie belki odbojowej po lewej lub prawej stronie tunelu Porta SYSTEM.**

DOPLATY

- kolory w okleinie CPL 0,2 mm – GRUPA II 50 | **61,50**
- pokrycie okleiną Nat. Dąb Satin Białą 150 | **184,50**

KONSTRUKCJA SYSTEMU PRZESUWNEGO ALU

Oferowany system składa się z szyny jezdnej oraz profilu podtrzymującego skrzydło. Oba elementy wykonane są z estetycznego aluminium.

AKCESORIA W CENIE SYSTEMU

- Element prowadzący i stabilizujący skrzydło w pionie montowany do podłogi

OŚCIEŻNICE

Ościeżnica Porta SYSTEM w wersji wykonania „tunel”, wymiary patrz str. 189, Tabela 7.

UWAGI

- Zestaw jest uniwersalny co do kierunku i wysunięcia skrzydła.
- W celu prawidłowego zestawienia systemu, ościeżnicy „tunel” oraz skrzydła do kompletu należy dobrać skrzydło o jeden rozmiar większe, np.: dla systemu i „tunelu” o szerokościach „70” → do kompletu skrzydło „80”, dla „80” → „90”, dla „150” → 2x „80”, dla „170” → 2x „90” itd.
- Brak możliwości wykonania z zamkiem hakowym.

System przesuwny

od 1034,- | **1271,82**

cena systemu netto | brutto (PLN)



System przesuwny KOMPAKT, Porta KONCEPT A.9, Dąb Skandynawski

SYSTEM PRZESUWNY WEWNĄTRZSCIENNY

KOMPAKT

SPOSÓB OTWIERANIA DRZWI (rzut z góry)

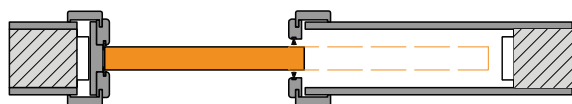

Dyskretna konstrukcja do zabudowania w ścianie gipsowej pozwala na montaż drzwi wszędzie tam gdzie zastosowanie drzwi uchylnych burzy koncepcje zaprojektowanego wnętrza lub jest wręcz niemożliwe.

Kompletny zestaw przesuwny – chowany składa się z:

- kasety konstrukcyjnej
- skrzydła (w wersji wykonania „przesuwne”)
- ościeżnicy

SYSTEM PRZESUWNY NAŚCIENNY

METAL

od 451,- | **554,73**

cena systemu netto | brutto (PLN)

SPOSÓB OTWIERANIA DRZWI (rzut z góry)

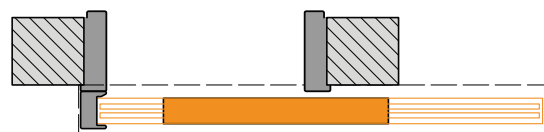

Metalowy system do drzwi przesuwnych jest przeznaczony do współpracy ze wszystkimi skrzydłami wewnątrzlokalowymi (w wersji wykonania „przesuwne”) wszędzie tam, gdzie koncepcja wnętrza lub ograniczona powierzchnia nie pozwala na zastosowanie drzwi uchylnych.

Farba Poliestrowa ★★★★★☆

Biały (RAL 9016)	Popielaty (RAL 7047)	Kremowy (RAL 1001)	Brazowy (RAL 8028)	Antracyt HPL/CPL	Antracyt struktura (RAL 7024)
------------------	----------------------	--------------------	--------------------	------------------	-------------------------------

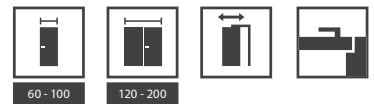

KOLORYSTYKA

Portadecor Portasynchro 3D Portacortex Super Matt	★★★
Portadur Okleina Premium Naturalna Select Naturalna Dąb Naturalna Dąb Satin	★★★★★
Portaperfect 3D CPL HQ	★★★★★

Próbki kolorów patrz str. 196 – 203.

CENNIK NETTO | BRUTTO PLN (zwróć uwagę na DOPŁATY)

KOMPAKT	jednoskrzydłowe	dwuskrzydłowe
Portadecor, Portasynchro 3D	1034 1271,82	1694 2083,62
Portadur, Portacortex, Super Matt, Portaperfect 3D, CPL HQ	1059 1302,57	1729 2126,67
Okleina Premium	1089 1339,47	1759 2163,57
Okł. Nat. Select i Naturalna Dąb	1369 1683,87	2059 2532,57
Okł. Naturalna Dąb Satin *	1419 1745,37	2119 2606,37

UWAGA! System KOMPAKT oraz METAL możliwy do zastosowania z każdym skrzydłem z kolekcji Porta w wersji przesuwanej.

KOMPAKT,
METAL



zamek hakowy



kaseta konstrukcyjna



system przesuwny naścienny METAL

KONSTRUKCJA SYSTEMU KOMPAKT

Oferowany system składa się z kasety metalowej ze stali ocynkowej wraz z kompletnym systemem jezdnym, stanowiącej konstrukcję wewnątrz ściany oraz ościeżnicy wykonanej z płyty wiórowej i MDF-u.

AKCESORIA W CENIE ZESTAWU

- Kaseca konstrukcyjna
- Szyna z wózkami jezdnyymi i elementem prowadzącym skrzydło, montowanym do podłogi
- Zaczep zamka
- Uszczelka szczotkowa przeciwkurzowa wciskana
- Ościeżnica

OŚCIEŻNICE

- Ościeżnica Porta SYSTEM w wersji wykonania „tunel”, wymiary patrz str. 189, Tabela 7.

UWAGI

- System przygotowany do ścianek kartonowo-gipsowych o szerokości 125 mm.

DOPLATY

- system synchronizacji zamykania skrzydeł w drzwiach podwójnych 163 | **200,49**
- kolory w okleinie CPL 0,2 mm – GRUPA II 50 | **61,50**
- pokrycie okleiną Nat. Dąb Satin Biały 150 | **184,50**

KONSTRUKCJA SYSTEMU METAL

Kompletny system składa się z ościeżnicy Kątowej Dużej składanej na mur o szerokości profilu 100 mm wykonanej w wersji „tunel” (tj. bez zawiasów, otworu na zamek i przetłoczenia pod uszczelkę), szyny z wózkami jezdnyymi i osłony szyny oraz belki odbojowej. Wszystkie elementy zestawu wykonane są z blachy stalowej ocynkowanej i dostarczane zapakowane w karton do samodzielnego złożenia na miejscu budowy.

AKCESORIA W CENIE ZESTAWU

- Uszczelka szczotkowa samoprzylepna
- Element prowadzący i stabilizujący skrzydło w pionie montowany do podłogi.

OŚCIEŻNICE

- Ościeżnica metalowa/stalowa składana w wersji wykonania „tunel” „60”, „70”, „80”, „90”, „100” wymiary patrz str. 189, Tabela 7.
- Zestaw jest dostępny jako uniwersalny (tj. bez strony lewej czy prawej) i produkowany w wersji do postawienia na gotowej podłodze – poziom „0”.
- Zmianę kierunku wysunięcia drzwi można uzyskać poprzez przekręcenie belki odbojowej po lewej lub prawej stronie ościeżnicy.

UWAGI

- Aprobata Techniczna AT-15-7458/2012, ITB Warszawa.



OŚCIEŻNICE NAŚWIETLA

MINIMAX

Porta SYSTEM

Porta SYSTEM ELEGANCE

LEVEL

Porta RENOVA

Porta SYSTEM GK

Villadora RETRO

Villadora MODERN

Naświetla

Bogata w nietypowe rozwiązania i szeroka oferta ościeżnic Porta z pewnością spotka się z Państwa aprobatą. Dla utrzymania właściwych parametrów charakterystycznych dla drzwi wejściowych, technicznych i metalowych konieczne jest stosowanie kompatybilnej ościeżnicy z oferty Porta.

Ościeżnica stała do skrzydeł przylgowych

Ościeżnice polecane do zastosowania wszędzie tam, gdzie nie jest wymagana regulacja przy zakresie muru.

Ościeżnice 100 mm stanowią komplet do wszystkich skrzydeł wewnątrzlokalowych.

Ościeżnice 60 mm dostępne do skrzydeł wewnątrzlokalowych w okleinie Portadecor i Portasynchro 3D.

KOLORYSTYKA

Portadecor
Portasynchro 3D
Portacortex
Super Matt

★★★

Portadur
Okleina Premium
Naturalna Select
Naturalna Dąb, Orzech, Jesion
Naturalna Dąb Satin
Farba Akrylowa UV

★★★★

Portaperfect 3D
CPL HQ 0,2 mm
Gladstone

★★★★★

Próbki kolorów *patrz str. 196 – 203.*



PRZEKRÓJ OŚCIEŻNICY



60 mm,
wersja podstawowa
(bez listew maskujących)



60 mm,
okleina syntetyczna
(z listwami maskującymi)



100 mm,
okleina syntetyczna
lub naturalna
(z listwami maskującymi
prostymi)



100 mm,
okleina syntetyczna
lub naturalna
(z listwami maskującymi
zaokrąglonymi)

CENNIK NETTO | BRUTTO PLN (zwróć uwagę na **DOPLATY**)

MODELE	Portadecor, Portasynchro 3D	Portaperfect 3D	Portacortex, Super Matt, Portadur, CPL HQ	Okleina Premium, Gladstone	Farba Akrylowa UV	Okleiny Naturalne
MINIMAX 60 mm	139 170,97	-	-	-	-	-
MINIMAX 100 mm	139 170,97	169 207,87	219 269,37	269 330,87	349 429,27	349 429,27
Listwy płaskie *	49 60,27	56 68,88	66 81,18	80 98,40	106 130,38	129 158,67
Listwy zaokrąglone *	55 67,65	60 73,80	70 86,10	84 103,32	106 130,38	129 158,67
Ćwiercwałek **	15 18,45	17 20,91	17 20,91	22 27,06	39 47,97	49 60,27

Cena ościeżnicy, listew oraz dopłaty do drzwi dwuskrzydłowych +50%

* Komplet na jedną stronę.

** Cena za 1 szt. długości 2150 mm.

Ościeżnice są dostępne w wersji nielakierowanej (do wykończenia samodzielnego) w cenie niższej o 11 zł (netto) od ceny ościeżnicy polakierowanej pojedynczej oraz o 16 zł (netto) od podwójnej. Listwy w wersji nielakierowanej w cenie niższej o 6 zł (netto) od ceny kompletu listew polakierowanych pojedynczych oraz o 9 zł (netto) – od podwójnych.

Ościeżnice, listwy maskujące i ćwiercwałek są dostępne również w okleinie syntetycznej do samodzielnego lakierowania – w cenie ościeżnic i listew w okleinie drewnopodobnej Portadecor.

PRZYKŁADY MONTAŻU

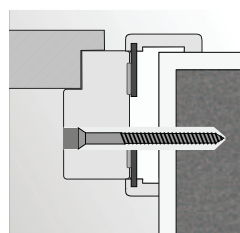

montaż na piankę i kotwy w ścianie murowanej

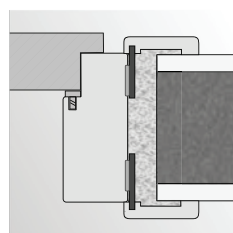

montaż na piankę w ścianie murowanej

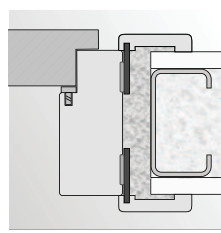

montaż na piankę w ścianie z płyty kartonowo-gipsowej

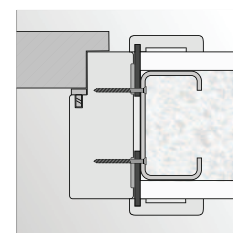

montaż na wkręty w ścianie z płyty kartonowo-gipsowej

KONSTRUKCJA OŚCIEŻNICY

Ościeżnica składa się z:

- belki poziomej oraz dwóch belek pionowych wykonanych z MDF-u, wyposażonych w odpowiednie okucia i akcesoria,
 - listew opaskowych (wyposażenie za dopłatą),
 - ćwiercwałka (wyposażenie za dopłatą).
- Ościeżnica jest produkowana i dostarczana do Klienta w postaci kompletu elementów przeznaczonych do składania na miejscu budowy. Ościeżnica MINIMAX dla skrzydeł Porta GRANDE oklejona folią gruntującą oraz wykończona emalią RAL utwardzaną UV.

AKCESORIA – W CENIE OŚCIEŻNICY MINIMAX 60 MM

(dostępne tylko w okleinach Portadecor oraz Portasynchro 3D)

- Dwa zawiasy czopowe standard lub zawiasy PRIME za dopłatą
- Trzy zawiasy w ościeżnicy o wymiarze „100”
- Odbojniki
- Dyble, zaślepki
- Nakładki zabezpieczające dół ościeżnicy przed zawilgoceniem

AKCESORIA – W CENIE OŚCIEŻNICY MINIMAX 100 MM

Okleiny syntetyczne:

- Dwa lub trzy zawiasy czopowe standard lub zawiasy PRIME za dopłatą
- Trzy zawiasy w ościeżnicy o wymiarze „100” oraz we wszystkich rozmiarach ościeżnicy w okleinie Portadur

Okleiny naturalne:

- Trzy zawiasy PRIME

- Trzy komplety zawiasów PRIME w ościeżnicy o wymiarze „90” i „100”
- Uszczelka gumowa na obwodzie ościeżnicy
- Nakładki zabezpieczające dół ościeżnicy przed zawilgoceniem

ROZMIAR OŚCIEŻNICY, patrz str. 186, Tabela 1

Szerokość 60 mm oraz szerokość 100 mm. „60”, „70”, „80”, „90”, „100” i dowolna kombinacja tych rozmiarów przy drzwiach dwuskrzydłowych.

UWAGI

- Aprobata Techniczna AT-15-5664/2012, ITB Warszawa.
- Montaż ościeżnicy należy wykonać w pomieszczeniach z ostatecznie wykończonymi ścianami (np. tapety) i podłogą (np. parkiet).
- Ościeżnicę o szerokości 100 mm można również zamawiać w wersji „tunel” (tj. wykonaną bez wrębu oraz uszczelki, zawiasów i zaczepu zamka).
- MINIMAX 60 mm bez kolorów Jesion Capri.
- Ościeżnice i listwy są dostępne w wersji nielakierowanej (do wykończenia samodzielnego).

DOPLATY

- ościeżnica: kolory w okleinie CPL 0,2 mm - GRUPA II 50 | **61,50**
- ościeżnica: okleina Nat. Orzech 50 | **61,50**
- ościeżnica: okleina Nat. Dąb Satin Biały 75 | **92,25**
- listwy: okleina Nat. Dąb Satin Biały 19 | **23,37**
- ćwiercwałek: okleina Nat. Dąb Satin Biały 9 | **11,07**
- zawiasy PRIME 20 | **24,60**

Ościeżnica regulowana z listwami 60 mm oraz 80 mm

Łatwa w montażu ościeżnica regulowana Porta SYSTEM stanowi komplet wraz ze wszystkimi rodzajami skrzydeł wewnątrzlokalowych.

Moduł Retro pozwoli Państwu uzyskać zupełnie odmienną i nową stylizację drzwi.

KOLORYSTYKA

Portadecor
Portasynchro 3D
Portacortex
Super Matt

★★★

Portadur
Okleina Premium
Naturalna Select
Naturalna Dąb, Jesion, Orzech
Naturalna Dąb Satin
Farba Akrylowa UV

★★★★

Portaperfect 3D
CPL HQ 0,2 mm
Gladstone

★★★★★

Próbki kolorów patrz str. 196 – 203.



PRZEKRÓJ OŚCIEŻNICY



Porta SYSTEM

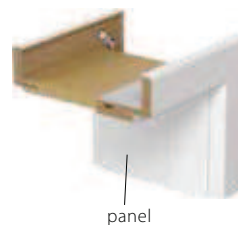

Porta SYSTEM
+ Panel Regulujący*



Porta SYSTEM
+ Moduł RETRO

ZAKRES REGULACJI OŚCIEŻNICY



minimum



maksimum

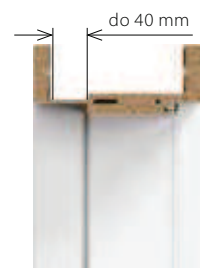

maksimum
ościeżnica z szerokim piórem
opcja za dopłatą

ZAKRES SZEROKOŚCI PANELU REGULUJĄCEGO



wersja podstawowa

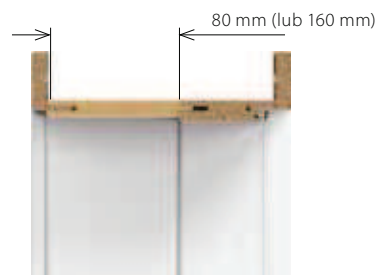

wersja z panelem regulującym
(80, 160 mm)

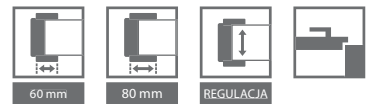

CENNIK NETTO | BRUTTO PLN (zwróć uwagę na DOPŁATY)

Ceny ościeżnic PORTA SYSTEM

Zakres szerokości muru	Portadecor, Portasynchro 3D	Portacortex, Super Matt, Portadur, Portaperfect 3D, CPL HQ	Okleina Premium, Gladstone	Farba Akrylowa UV	Okleiny Naturalne
A 75 ÷ 95	244 300,12	259 318,57	289 355,47	479 589,17	529 650,67
B, C 95 ÷ 115 120 ÷ 140	254 312,42	269 330,87	299 367,77	499 613,77	549 675,27
D, E 140 ÷ 160 160 ÷ 180	274 337,02	299 367,77	329 404,67	529 650,67	579 712,17
F, G, H 180 ÷ 200 200 ÷ 220 220 ÷ 240	304 373,92	329 404,67	359 441,57	579 712,17	629 773,67
I, J, K 240 ÷ 260 260 ÷ 280 280 ÷ 300	344 423,12	369 453,87	399 490,77	639 785,97	689 847,47

Cena ościeżnicy do drzwi dwuskrzydłowych +50%

Ceny Panelu Regulującego® do ościeżnicy Porta SYSTEM

Zakres szerokości muru	Portadecor, Portasynchro 3D	Portacortex, Super Matt, Portadur, Portaperfect 3D, CPL HQ	Okleina Premium	Farba Akrylowa UV	Okleiny Naturalne
typ A (80 mm) poziom	14 17,22	15 18,45	17 20,91	40 49,20	55 67,65
typ B (160 mm) poziom	21 25,83	22 27,06	25 30,75	50 61,50	65 79,95
typ A (80 mm) pion (kpl.)	45 55,35	47 57,81	52 63,96	80 95,94	105 129,15
typ B (160 mm) pion (kpl.)	67 82,41	70 86,10	78 95,94	120 145,14	155 190,65

Cena poziomych paneli do drzwi dwuskrzydłowych +50%

Ceny Modułu RETRO do ościeżnicy Porta SYSTEM (komplet na jedną stronę)

Zakres szerokości muru	Portadecor, Portasynchro 3D	Portacortex, Super Matt, Portadur, Portaperfect 3D	Farba Akrylowa UV	Okleiny Naturalne
korona	112 137,76	117 143,91	125 153,75	243 298,89
listwy ozdobne pion (kpl.)	77 94,71	80 98,4	112 137,76	210 258,30
komplet (korona + listwy)	189 232,47	197 242,31	237 291,51	453 557,19

Cena korony do drzwi dwuskrzydłowych +50%

KONSTRUKCJA OŚCIEŻNICY

Ościeżnica składa się z:

- belek głównych: poziomej oraz dwóch pionowych wykonanych z materiałów drewnopochodnych, i wyposażonych w niezbędne okucia i akcesoria
- listew opaskowych (60, 80 mm).

Ościeżnica Porta SYSTEM jest produkowana i dostarczana do Klienta w postaci kompletu elementów przeznaczonych do składania na miejscu budowy. Porta SYSTEM dla skrzydeł Porta GRANDE oklejona folią gruntującą oraz wykończona emalią RAL utwardzaną UV.

AKCESORIA – W CENIE OŚCIEŻNICY

Okleiny syntetyczne:

- Dwa lub trzy zawiasy czopowe standard lub zawiasy PRIME za dopłatą
- Trzy zawiasy w ościeżnicy o wymiarze „100” oraz we wszystkich rozmiarach ościeżnicy w okleinie Portadur
- Uszczelka gumowa na obwodzie ościeżnicy

Okleiny naturalne:

- Dwa lub trzy komplety zawiasów PRIME
- Trzy komplety zawiasów PRIME w ościeżnicy o wymiarze „90” i „100” oraz we wszystkich okleinach naturalnych select
- Uszczelka gumowa na obwodzie ościeżnicy

ROZMIAR OŚCIEŻNICY, patrz str. 186, Tabela 1

Dla zakresów szerokości muru (A–K) „60”, „70”, „80”, „90”, „100”, „110” i „120” ÷ „200” oraz jednoskrzydłowe „60” ÷ „90” z dostawką „40”.

Zakresy regulacji ościeżnic:

A (75-95), B (95-115), C (120-140), D (140-160), E (160-180), F (180-200), G (200-220), H (220-240), I (240-260), J (260-280), K (280-300)

UWAGI

- Aprobata Techniczna AT-15-5664/2012, ITB Warszawa.
- Montaż ościeżnicy należy wykonać w pomieszczeniach z ostatecznie wykończonymi ścianami (np. tapety) i podłogą (np. parkiet).
- Ościeżnicę można również zamawiać w wersji „tunel” (tj. wykonaną bez wrębu oraz uszczelki, zawiasów i zaczepu zamka).
- Moduł RETRO niedostępny w pokryciu CPL HQ, Okleinie Premium oraz Gladstone.

DOPLATY (OPCJE)

- ościeżnica: kolory w okleinie CPL 0,2 mm - GRUPA II 50 | **61,50**
- ościeżnica: okleina Nat. Orzech 50 | **61,50**
- ościeżnica: okleina Nat. Dąb Satin Biały 150 | **184,50**
- panel regulujący: okleina Nat. Dąb Satin Biały 25 | **30,75**
- korony: okleina Nat. Dąb Satin Biały 25 | **30,75**
- listwy ozdobne: okleina Nat. Dąb Satin Biały 19 | **23,37**
- zawiasy PRIME 20 | **24,60**
- wzmocnienie pod samozamykacz 39 | **47,97**

1 Dotyczy tylko ościeżnicy w naturalnej okleinie.

Ościeżnica regulowana bezprzylgowa z listwami 80 mm

Ościeżnica wewnątrzlokalowa dedykowana skrzydłom drzwiowym przygotowanym w wersji bezprzylgowej. Łatwa w montażu ościeżnica regulowana.

KOLORYSTYKA

Portadecor
Portasynchro 3D
Portacortex
Super Matt

★★★

Portadur
Okleina Premium
Naturalna Select
Naturalna Dąb, Jesion, Orzech
Naturalna Dąb Satin
Farba Akrylowa UV

★★★★

Portaperfect 3D
CPL HQ 0,2 mm
Gladstone

★★★★★

Próbki kolorów patrz str. 196 – 203.

PRZEKRÓJ OŚCIEŻNICY

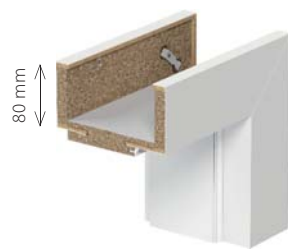

profil ościeżnicy
– szeroka listwa 80 mm

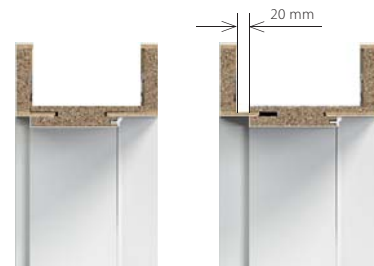

minimum

maksimum

PRZYGOTOWANIE OTWORÓW DRZWIOWYCH

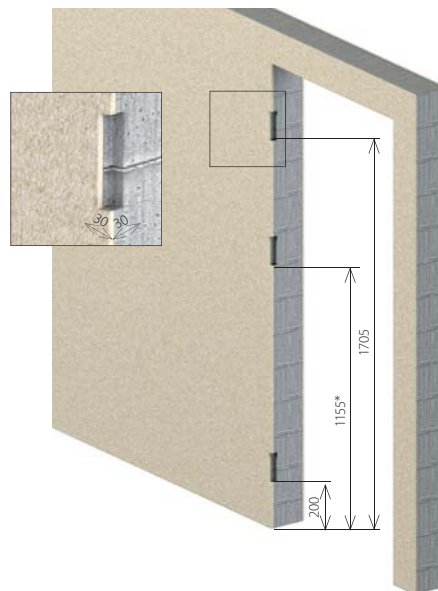

OŚCIEŻNICA DEDYKOWANA DLA KOLEKCJI SKRZYDEŁ PORTA GRANDE

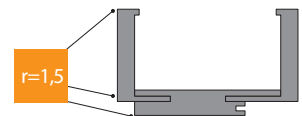

ościeżnica PS ELEGANCE dla kolekcji Porta GRANDE

* środkowy zawias tylko w rozmiarze 100

Podczas przygotowania otworu w ścianie w celu zamontowania ościeżnicy Porta SYSTEM ELEGANCE należy pamiętać o wykonaniu podkuć/wcięć w miejscach występowania gniazd zawiasów mocowanych w ościeżnicy (dotyczy wersji z zawiasami 3D).

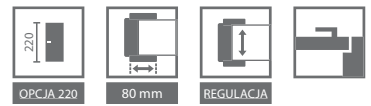

CENNIK NETTO | BRUTTO PLN (zwróć uwagę na DOPLĄTY)

Zakres szerokości muru		Portadecor, Portasynchro 3D	Portacortex, Super Matt, Portadur, Portaperfect 3D, CPL HQ	Okleina Premium, Gladstone	Farba Akrylowa UV	Okleiny Naturalne
B, C	95 ÷ 115 120 ÷ 140	474 583,02	519 638,37	549 675,27	729 896,67	779 958,17
D, E	140 ÷ 160 160 ÷ 180	484 595,32	529 650,67	559 687,57	759 933,57	809 995,07
F, G, H	180 ÷ 200 200 ÷ 220 220 ÷ 240	504 619,92	559 687,57	589 724,47	789 970,47	839 1031,97
I, J, K	240 ÷ 260 260 ÷ 280 280 ÷ 300	544 669,12	609 749,07	639 785,97	839 1031,97	889 1093,47

Cena ościeżnicy i dopłaty do drzwi dwuskrzydłowych +50%



zawias 3D (drzwi zamknięte)



zawias 3D (drzwi otwarte)

KONSTRUKCJA OŚCIEŻNICY

Ościeżnica składa się z:

- belek głównych: poziomej oraz dwóch pionowych wykonanych z materiałów drewnopochodnych i wyposażonych w niezbędne okucia i akcesoria,
- listew opaskowych 80 mm.

Promień listwy kątownika „na kant” dla oklein naturalnych Standard, Select, Satin. Promień listwy kątownika 1,5 mm dla oklein: Portadecor, Portasynchro 3D, Portadur i Portacortex, Super Matt, Portaperfect 3D. Promień listwy kątownika 3 mm dla okleiny CPL HQ 0,2 mm.

Ościeżnica Porta SYSTEM ELEGANCE jest produkowana i dostarczana do Klienta w postaci kompletu elementów przeznaczonych do składania na miejscu budowy. PS ELEGANCE dla skrzydeł Porta GRANDE oklejona folią gruntującą oraz wykończona emalią RAL utwardzającą UV.

AKCESORIA – W CENIE OŚCIEŻNICY

- Dwa komplety zawiasów regulowanych 3D
- Uszczelka gumowa na obwodzie ościeżnicy

ROZMIAR OŚCIEŻNICY, patrz str. 186, Tabela 1

- W dziesięciu zakresach szerokości muru, od 95 mm do 300 mm:
- „60”, „70”, „80”, „90”, „100” i „120” ÷ „200”.

UWAGI

- Aprobata Techniczna AT-15-5664/2012, ITB Warszawa.
- Montaż ościeżnicy należy wykonać w pomieszczeniach z ostatecznie wykończonymi ścianami (np. tapety) i podłogą (np. parkiet).
- **Ze względu na zaczep zawiasów należy pamiętać o uwzględnieniu tego elementu przy wykonywaniu otworu montażowego, patrz Instrukcja.**
- Ościeżnicę można również zamawiać w wersji „tunel” (tj. wykonaną bez wrębu oraz uszczelki, zawiasów i zaczepu zamka) - wyłącznie w okleinach naturalnych.
- Wymagany trzeci zawias w rozmiarze „100”.
- **Wysokość ościeżnicy 220 cm dostępna tylko w okleinie naturalnej. Trzeci zawias w standardzie.**

DOPLĄTY

- ościeżnica: kolory w okleinie CPL 0,2 mm - GRUPA II 50 | **61,50**
- ościeżnica: okleina Nat. Orzech 50 | **61,50**
- ościeżnica: okleina Nat. Dąb Satin Biały 150 | **184,50**
- trzeci zawias 3D 66 | **81,18**
- wzmocnienie pod samozamykacz 39 | **47,97**
- wysokość ościeżnicy 220 cm 200 | **246,00**
- listwy opaskowe 100 mm (dotyczy wysokości 220 cm) 150 | **184,50**

Ościeżnica regulowana Przejdź na wyższy poziom

Ościeżnica regulowana z listwami 80 mm, bezprzylgowa z panelem górnym o wysokości 20 lub 100 cm.

KOLORYSTYKA

Portadecor
Portasynchro 3D
Portacortex
Super Matt

★★★

Okleina Premium
Naturalna Standard
Naturalna Satin
Naturalna Select
Farba Akrylowa UV

★★★★

Portaperfect 3D

★★★★★

Próbki kolorów *patrz str. 196 – 203.*

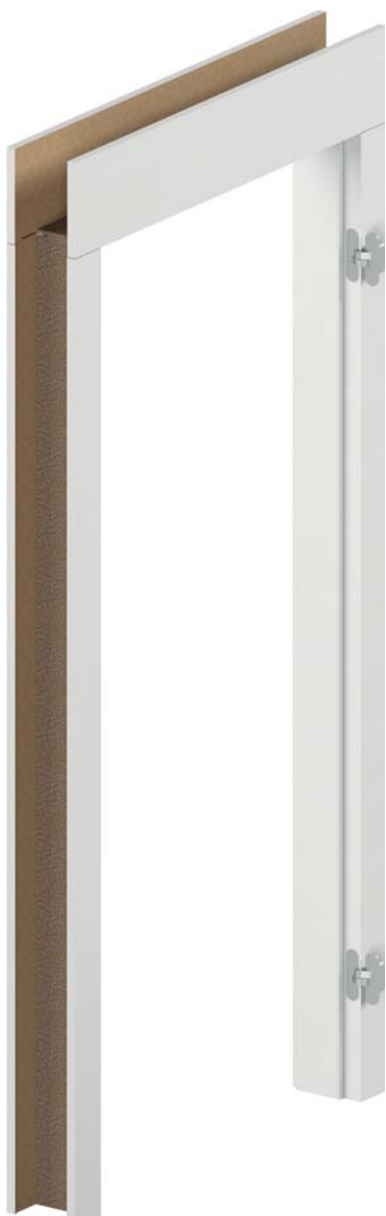

PRZEKRÓJ OŚCIEŻNICY

Możliwość samodzielnego skrótu do wymaganej wysokości.

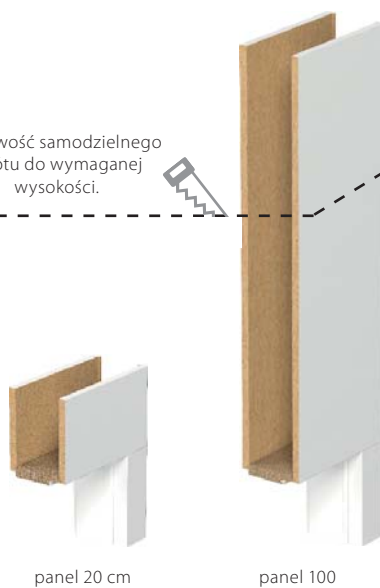

panel 20 cm

panel 100

PRZEKRÓJ OŚCIEŻNICY

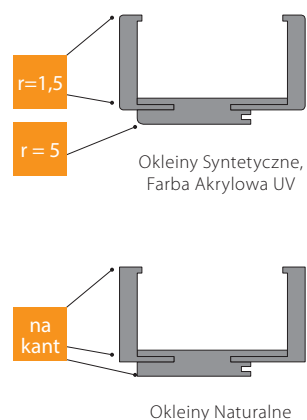

r=1,5

r=5

Okleiny Syntetyczne,
Farba Akrylowa UV

na kant

Okleiny Naturalne

ZAKRES REGULACJI OŚCIEŻNICY

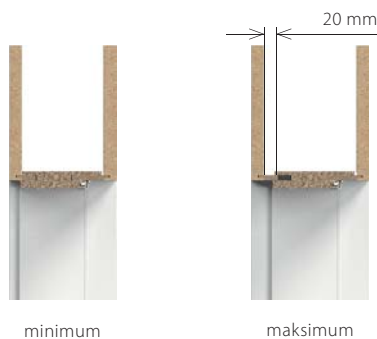

minimum

maksimum

* bez paneli górnych



CENNIK NETTO | BRUTTO PLN (zwróć uwagę na DOPLĄTY)

Ceny ościeżnic LEVEL

Zakres szerokości muru	Portadecor, Portasynchro 3D	Super Matt, Portadur, Portaperfect 3D	Okleina Premium	Farba Akrylowa UV	Okleiny Naturalne	
BAZA OŚCIEŻNICY						
B, C	95 ÷ 115 120 ÷ 140	444 546,12	489 601,47	519 638,37	639 785,97	739 908,97
D, E	140 ÷ 160 160 ÷ 180	464 570,72	509 626,07	539 662,97	679 835,17	779 958,17
F, G, H	180 ÷ 200 200 ÷ 220 220 ÷ 240	499 613,77	554 681,42	584 718,32	724 890,52	824 1013,52
I, J, K	240 ÷ 260 260 ÷ 280 280 ÷ 300	549 675,27	614 755,22	644 792,12	784 964,32	884 1087,32
PANELE GÓRNE						
200 mm (2x)	134 164,82	156 191,88	165 202,95	199 244,77	279 343,17	
1000 mm (2x)	309 380,07	343 421,89	359 441,57	399 490,77	489 601,47	
200 i 1000 mm (1/1)	222 273,06	250 307,50	262 322,26	299 367,77	384 472,32	

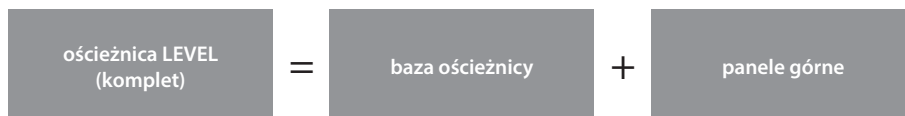

Zobacz montaż ościeżnicy LEVEL:
www.porta.com.pl/dm/montazosclevel.wmv

KONSTRUKCJA OŚCIEŻNICY

Ościeżnica składa się z:

- belek głównych: poziomej (nadproże z piórami łączącymi panel) oraz dwóch pionowych wykonanych z materiałów drewnopochodnych i wyposażonych w niezbędne okucia i akcesoria,
- listew opaskowych (80 mm),
- 2 paneli poziomych (zamawiane jako osobna pozycja).

Promień listwy kątownika „na kant” dla oklein naturalnych Standard, Select, Satin. Promień listwy kątownika 1,5 mm dla oklein: Portadecor, Portasynchro 3D, Portacortex, Super Matt, Portaperfect 3D. Ościeżnica LEVEL jest produkowana i dostarczana do Klienta w postaci kompletu elementów przeznaczonych do składania na miejscu budowy.

Ościeżnica LEVEL dla skrzydeł Porta GRANDE oklejana folią gruntującą oraz wykończona emalią RAL utwardzaną UV.

Ułożenie poziome jedynie dla kolorów Jesion Capri 1, 2, 3.

AKCESORIA – W CENIE OŚCIEŻNICY

- Dwa komplety zawiasów regulowanych 3D
- Uszczelka gumowa na obwodzie ościeżnicy

ROZMIAR OŚCIEŻNICY, patrz str. 186, Tabela 1

W dziesięciu zakresach szerokości muru, od 95 mm do 300 mm: „60”, „70”, „80”, „90”, „100”.

Ościeżnica dwuskrzydłowa – Porta KONTRAKT, patrz str. 206.

UWAGI

- Aprobata Techniczna AT-15-5664/2012, ITB Warszawa.
- Montaż ościeżnicy należy wykonać w pomieszczeniach z ostatecznie wykończonymi ścianami (np. tapety) i podłogą (np. parkiet).
- **Ze względu na zaczep zawiasów należy pamiętać o uwzględnieniu tego elementu przy wykonywaniu otworu montażowego, patrz Instrukcja.**

DOPLĄTY

- ościeżnica: okleina Nat. Dąb Satin Biały 150 | **184,50**
- panel 200 mm (2x) okleina Nat. Dąb Satin Biały 40 | **49,20**
- panel 1000 mm (2x) okleina Nat. Dąb Satin Biały 80 | **98,40**
- trzeci zawias 3D 66 | **81,18**
- wzmocnienie pod samozamykacz 39 | **47,97**



Ościeżnica w wersji dwuskrzydłowej, oraz w CPL HQ
 w Porta KONTRAKT, patrz str. 206

Prosta mieszkania odnowa

Nadaj swojemu mieszkaniu niepowtarzalny charakter.

Rozwiązanie umożliwia wymianę drzwi bez potrzeby demontażu starej ościeżnicy.

KOLORYSTYKA

Portadecor
Portasynchro 3D
Portacortex
Super Matt

★★★

Portadur
Okleina Premium

★★★★

Portaperfect 3D
CPL HQ 0,2 mm

★★★★★

Próbki kolorów *patrz str. 196 – 203.*

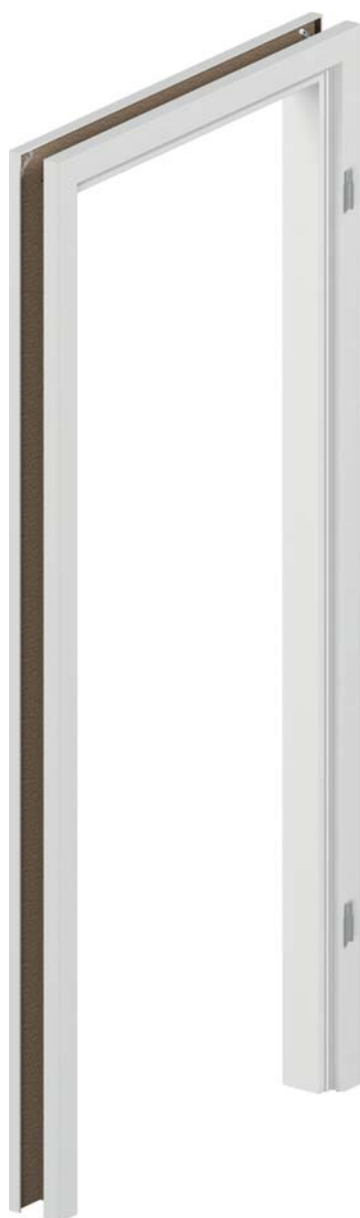

PRZEKRÓJ OŚCIEŻNICY



ZAKRES REGULACJI OŚCIEŻNICY



minimum

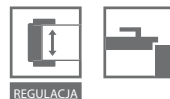

maksimum

**CENNIK NETTO | BRUTTO PLN** (zwróć uwagę na **DOPLATY**)**Ceny ościeżnic RENOVA**

Zakres szerokości muru		Portadecor, Portasynchro 3D	Portacortex, Super Matt, Portadur, Perfect 3D, CPL HQ gr. I	CPL HQ gr. II, okleina Premium
BAZA OŚCIEŻNICY		jednoskrzydłowe	jednoskrzydłowe	jednoskrzydłowe
5, A	55 ÷ 75 75 ÷ 95	319 392,37	334 410,82	364 447,72
B, C	95 ÷ 115 120 ÷ 140	329 404,67	344 423,12	374 460,02
D, E	140 ÷ 160 160 ÷ 180	334 410,82	359 441,57	389 478,47
F, G, H	180 ÷ 200 200 ÷ 220 220 ÷ 240	349 429,27	374 460,02	404 496,92
I, J	240 ÷ 260 260 ÷ 280	364 447,72	389 478,47	419 515,37

W SKŁAD OFERTY PORTA RENOVA WCHODZĄ:

- ościeżnica Porta RENOVA do skrzydeł od A do J + rozmiar „5” – 55÷75
- ościeżnica tunelowa od A do J
- belki z obcym piórem (służące do poszerzenia ościeżnicy Porta RENOVA) od A do J

KONSTRUKCJA OŚCIEŻNICY

- Ościeżnica składa się z:
- belek głównych: poziomej oraz dwóch pionowych wykonanych z materiałów drewnopochodnych,
- listew opaskowych.

Ościeżnica Porta RENOVA jest produkowana i dostarczana do Klienta w postaci kompletu elementów przeznaczonych do składania na miejscu montażu.

AKCESORIA – W CENIE OŚCIEŻNICY

- dwa zawiasy czopowe standard
- trzy zawiasy czopowe standard dla rozmiaru „100” – „110” oraz we wszystkich rozmiarach ościeżnicy w okleinie Portadur

ROZMIAR OŚCIEŻNICY, patrz str. 186, Tabela 1

Dla zakresów szerokości muru („5” + A-J) „60”, „70”, „80”, „90”, „100”, „110”.

UWAGI

- Ościeżnica RENOVA dostępna jest z Dokumentacją Dopuszczenia Jednostkowego.
- Montaż ościeżnicy należy wykonać w pomieszczeniach z ostatecznie wykończonymi ścianami (np. tapety) i podłogą (np. parkiet).
- Ościeżnicę można również zamawiać w wersji „tunel” (tj. wykonaną bez wrębu oraz uszczelki, zawiasów i zaczepu zamka).
- Do ościeżnicy można zamówić rozszerzenie w postaci dodatkowych belek.
- Do tej ościeżnicy należy zamawiać **skrzydła z zamkiem 60 mm**, można używać skrzydła z standardowym zamkiem pod warunkiem, że wykorzystywana klamka z rozetą lub szyldelem ma szerokość maks. 44 mm.
- **Podczas pomiaru otworu pod ościeżnicę konieczne jest, aby wziąć pod uwagę wszystkie nierówności krzywizny zarówno w starej ościeżnicy, jak i na ścianie.**

Z uwagi na skomplikowany montaż zalecane jest skorzystanie z usług Autoryzowanej Grupy Montażowej.

DOPLATY

- ościeżnica: kolory w okleinie CPL 0,2 mm - GRUPA II 50 | **61,50**
- ościeżnica: okleina Nat. Orzech 50 | **61,50**
- ościeżnica: okleina Nat. Dąb Satin Biały 150 | **184,50**

Ościeżnica regulowana

Ościeżnica dedykowana skrzydłom szklanym wykonanym w Polskiej Normie.

Tylko tak dobrany komplet gwarantuje wysokie parametry użytkowe i satysfakcję z zakupu.

KOLORYSTYKA

Portadecor
Portasynchro 3D
Portacortex
Super Matt

★★★

Portadur
Okleina Premium
Naturalna Select
Naturalna Dąb, Jesion, Orzech
Naturalna Dąb Satin
Farba Akrylowa UV

★★★★

Portaperfect 3D
CPL HQ 0,2 mm
Gladstone

★★★★★

Próbki kolorów patrz str. 196 – 203.



PRZEKRÓJ OŚCIEŻNICY



zaczep zamka

ZAKRES REGULACJI OŚCIEŻNICY



minimum



maksimum

PREZENTACJA PRZYKŁADOWYCH SKRZYDEŁ SZKLANYCH



Przykładowi producenci skrzydeł szklanych:

- GIPSY KINGS – www.szklanedrzwi.pl
- JA-GLAS – www.ja-glas.pl
- JAK SZKŁO – www.jakszklo.pl
- W-M GLASS – www.wmglass.com.pl
- VILLA GLASS STUDIO – www.villa.com.pl

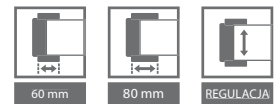

CENNIK NETTO | BRUTTO PLN (zwróć uwagę na DOPLĄTY)

Ceny ościeżnic PORTA SYSTEM GK

Zakres szerokości muru		Portadecor, Portasynchro 3D	Portacortex, Super Matt, Portadur, Perfect 3D, CPL HQ	Okleina Premium, Gladstone	Farba Akrylowa UV	Okleiny Naturalne
A	75 ÷ 95	244 300,12	259 318,57	289 355,47	479 589,17	529 650,67
B, C	95 ÷ 115 120 ÷ 140	254 312,42	269 330,87	299 367,77	499 613,77	549 675,27
D, E	140 ÷ 160 160 ÷ 180	274 337,02	299 367,77	329 404,67	529 650,67	579 712,17
F, G, H	180 ÷ 200 200 ÷ 220 220 ÷ 240	304 373,92	329 404,67	359 441,57	579 712,17	629 773,67
I, J, K	240 ÷ 260 260 ÷ 280 280 ÷ 300	344 423,12	369 453,87	399 490,77	639 785,97	689 847,47

Ościeżnice pokryte okleinami naturalnymi są również dostępne w wersji nielakierowanej – do wykończenia we własnym zakresie. Cena niższa o 22 zł (netto) od ceny ościeżnicy polakierowanej pojedynczej i o 33 zł (netto) od podwójnej. Ościeżnice w okleinie syntetycznej do samodzielnego lakierowania dostępne są w cenie ościeżnic w okleinie Portadecor.



KONSTRUKCJA OŚCIEŻNICY

Ościeżnica składa się z:

- belek głównych: poziomej oraz dwóch pionowych wykonanych z materiałów drewnopochodnych,
- listew opaskowych.

Ościeżnica Porta SYSTEM GK jest produkowana i dostarczana do Klienta w postaci kompletu elementów przeznaczonych do składania na miejscu budowy.

AKCESORIA W CENIE OŚCIEŻNICY

- Zaczep zamka (krótki)
- Uszczelka gumowa na obwodzie ościeżnicy
- Gniazda zawiasowe (kieszenie) 2 sztuki dla rozmiarów „60” ÷ „90”, 3 sztuki dla rozmiaru „100”

UWAGA! zawiasy nie są dostarczane w komplecie z ościeżnicą

ROZMIAR OŚCIEŻNICY, patrz str. 186, Tabela 1

- W jedenastu zakresach szerokości muru, od 75 mm do 300 mm:
- „60”, „70”, „80”, „90”, „100”

UWAGI

- Aprobata Techniczna AT-15-5664/2012, ITB Warszawa.
- Montaż ościeżnicy należy wykonać w pomieszczeniach z ostatecznie wykończonymi ścianami (np. tapety) i podłogą (np. parkiet).

DOPLĄTY

- ościeżnica: kolory w okleinie CPL 0,2 mm - GRUPA II 50 | **61,50**
- ościeżnica: okleina Nat. Orzech 50 | **61,50**
- ościeżnica: okleina Nat. Dąb Satin Biały 150 | **184,50**

Ościeżnica regulowana RETRO

Ościeżnice wewnątrzlokalowe dedykowane skrzydłom Villadora. Łatwa w montażu ościeżnica regulowana.

Ościeżnica regulowana MODERN

Ościeżnice wewnątrzlokalowe dedykowane skrzydłom Villadora. Łatwa w montażu ościeżnica regulowana.

KOLORYSTYKA

Naturalna Dąb Satin

★★★★

Próbki kolorów *patrz str. 196 – 203.*

Naturalna Select
Naturalna Dąb, Jesion, Orzech
Naturalna Dąb Satin

★★★★

Próbki kolorów *patrz str. 196 – 203.*



PRZEKRÓJ OŚCIEŻNICY VILLADORA RETRO



profil ościeżnicy
– szeroka listwa 80 mm



moduł Retro

PRZEKRÓJ OŚCIEŻNICY VILLADORA MODERN



profil ościeżnicy
– opaska 80 mm dla wysokości drzwi 2.0
– opaska 100 mm dla wysokości drzwi 2.2

panel poziomy
w wersji PLUS
– wysokość
górnjej opaski
200 mm

ZAKRES REGULACJI OŚCIEŻNICY



minimum



maksimum

CENNIK NETTO | BRUTTO PLN (zwróć uwagę na **DOPLĄTY**)

Ceny ościeżnic VILLADORA RETRO

Zakres szerokości muru		jednoskrzydłowe
A	75 ÷ 95 mm	632 777,36
B	95 ÷ 115 mm	654 804,42
C	120 ÷ 140 mm	676 831,48
D	140 ÷ 160 mm	698 858,54
E	160 ÷ 180 mm	720 885,60
F	180 ÷ 200 mm	742 912,66
G	200 ÷ 220 mm	764 939,72
H	220 ÷ 240 mm	786 966,78
I	240 ÷ 260 mm	808 993,84
J	260 ÷ 280 mm	830 1020,90
K	280 ÷ 300 mm	852 1047,96

Ceny ościeżnic VILLADORA MODERN

Zakres szerokości muru	WYSOKOŚĆ 200		WYSOKOŚĆ 220	
	jednoskrzydłowe		jednoskrzydłowe	
B	95 ÷ 115 mm	750 922,50	970 1193,10	
C	120 ÷ 140 mm	764 939,72	985 1211,55	
D	140 ÷ 160 mm	779 958,17	1000 1230,00	
E	160 ÷ 180 mm	794 976,62	1014 1247,22	
F	180 ÷ 200 mm	808 993,84	1029 1265,67	
G	200 ÷ 220 mm	823 1012,29	1044 1284,12	
H	220 ÷ 240 mm	838 1030,74	1058 1301,34	
I	240 ÷ 260 mm	852 1047,96	1073 1319,79	
J	260 ÷ 280 mm	867 1066,41	1088 1338,24	
K	280 ÷ 300 mm	882 1084,86	1102 1355,46	

Moduł RETRO	jednoskrzydłowe	dwuskrzydłowe
Korona (kpl. / 1str.)	243 298,89	485 596,55
Listwy ozdobne (kpl. / 1str.)	210 258,30	210 258,30
Korona + listwy (kpl. / 1 str.)	453 557,19	695 854,85

Cena ościeżnicy i dopłaty do drzwi dwuskrzydłowych +50%

Villadora RETRO, MODERN

VILLADORA RETRO

KONSTRUKCJA OŚCIEŻNICY

Ościeżnica składa się z:

- belek głównych: poziomej oraz dwóch pionowych wykonanych z materiałów drewnopochodnych i wyposażonych w niezbędne okucia i akcesoria,
- listew opaskowych.

Ościeżnica Villadora Retro jest produkowana i dostarczana do Klienta w postaci kompletu elementów przeznaczonych do składania na miejscu budowy.

AKCESORIA W CENIE OŚCIEŻNICY

- Trzy komplety zawiasów czopowych z regulacją 3D
- Uszczelka gumowa na obwodzie ościeżnicy

ROZMIAR OŚCIEŻNICY, patrz str. 186, Tabela 1

Dla zakresów szerokości muru (A-K): „60”, „70”, „80”, „90”, „100” i „120” ÷ „200”.

UWAGI

- Aprobata Techniczna AT-15-5664/2012, ITB Warszawa.
- Montaż ościeżnicy należy wykonać w pomieszczeniach z ostatecznie wykończonymi ścianami (np. tapety) i podłogą (np. parkiet).
- Moduł RETRO jest dostępny do ościeżnic Villadora Retro.

DOPLĄTY

- ościeżnica: okleina Nat. Dąb Satin Biały 150 | **184,50**
- korony: okleina Nat. Dąb Satin Biały 25 | **30,75**
- listwy ozdobne: okleina Nat. Dąb Satin Biały 19 | **23,37**

VILLADORA MODERN

KONSTRUKCJA OŚCIEŻNICY

Ościeżnica składa się z:

- belek głównych: poziomej oraz dwóch pionowych wykonanych z materiałów drewnopochodnych i wyposażonych w niezbędne okucia i akcesoria,
- listew opaskowych,
- 2 kątowników (paneli) poziomych w wersji PLUS.

Występują 4 opcje konstrukcji:

- kątowniki o szer. 80 mm (wys. 200 STANDARD), lub kątowniki o szer. 100 mm (wys. 220 STANDARD), belki i kątowniki zacięte pod kątem 45°,
- kątowniki pionowe o szer. 80 mm (wys. 200 PLUS), lub kątowniki o szer. 100 mm (wys. 220 PLUS), kątowniki poziome o szer. 200 mm, belki i kątowniki zacięte pod kątem 90°.

Listwy kątownika, panele oraz belki mają profil krawędzi „na kant”.

Ościeżnica Villadora Modern jest produkowana i dostarczana do Klienta w postaci kompletu elementów przeznaczonych do składania na miejscu budowy.

AKCESORIA W CENIE OŚCIEŻNICY

- Trzy komplety zawiasów regulowanych 3D dla normy wysokości 200 i 220
- Uszczelka gumowa na obwodzie ościeżnicy

ROZMIAR OŚCIEŻNICY, patrz str. 186, Tabela 1

Dla zakresów szerokości muru (B-K): „60”, „70”, „80”, „90”, „100” i „120” ÷ „200”.

UWAGI

- Aprobata Techniczna AT-15-5664/2012, ITB Warszawa.
- Montaż ościeżnicy należy wykonać w pomieszczeniach z ostatecznie wykończonymi ścianami (np. tapety) i podłogą (np. parkiet).
- **Ze względu na zaczep zawiasów należy pamiętać o uwzględnieniu tego elementu przy wykonywaniu otworu montażowego, patrz Instrukcja.**

DOPLĄTY

- ościeżnica: okleina Nat. Dąb Satin Biały 150 | **184,50**
- ościeżnica: okleina Nat. Orzech 50 | **61,50**
- wzmocnienie pod samozamykacz 39 | **47,97**
- ościeżnica w wersji PLUS 220 | **270,6**

Naświetla do ościeżnicy regulowanej

Do przeszklenia ścianek działowych i doświetlenia pomieszczeń warto zastosować nowoczesne i funkcjonalne rozwiązanie w formie naświetli.

Dzięki naświetlom pomieszczenia mogą zostać podzielone bez utraty światła.

KOLORYSTYKA

Portadecor
Portasynchro 3D
Portacortex
Super Matt

★★★

Portadur
Naturalna Select
Naturalna Dąb, Jesion, Orzech
Naturalna Dąb Satin
Farba Akrylowa UV

★★★★

Portaperfect 3D
CPL HQ 0,2 mm

★★★★★

Próbki kolorów *patrz str. 196 – 203.*



PRZEKRÓJ OŚCIEŻNICY



naświetle samodzielne

ZAKRES REGULACJI NAŚWIETLA PORTA SYSTEM



minimum



maksimum

KONSTRUKCJA NAŚWIETLA

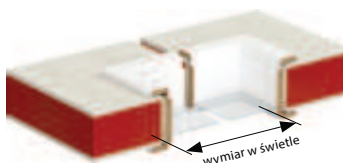

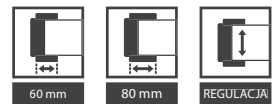

CENNIK NETTO | BRUTTO PLN (zwróć uwagę na **DOPLATY**)

CENY NAŚWIETLI WEWNĄTRZLOKALOWYCH REGULOWANYCH

ZAKRES SZEROKOŚCI MURU	Portadecor, Portasynchro 3D, Portaperfect 3D			CPL HQ, Portadur, Portacortex, Super Matt, okleina Premium			Farba Akrylowa UV			Okleiny Naturalne		
	Grupa wymiarowa A x A	Grupa wymiarowa A x B	Grupa wymiarowa B x B	Grupa wymiarowa A x A	Grupa wymiarowa A x B	Grupa wymiarowa B x B	Grupa wymiarowa A x A	Grupa wymiarowa A x B	Grupa wymiarowa B x B	Grupa wymiarowa A x A	Grupa wymiarowa A x B	Grupa wymiarowa B x B
A 75 ÷ 95	144 177,12	184 226,32	224 275,52	179 220,17	229 281,67	279 343,17	409 503,07	509 626,07	629 773,67	449 552,27	549 675,27	699 859,77
B, C 95 ÷ 115 120 ÷ 140	154 189,42	194 238,62	234 287,82	189 232,47	239 293,97	289 355,47	429 527,67	529 650,67	649 798,27	469 576,87	569 699,87	719 884,37
D, E 140 ÷ 160 160 ÷ 180	174 214,02	214 263,22	254 312,42	219 269,37	269 330,87	319 392,37	459 564,57	559 687,57	679 835,17	499 613,77	599 736,77	749 921,27
F, G, H 180 ÷ 200 200 ÷ 220 220 ÷ 240	204 250,92	244 300,12	284 349,32	249 306,27	299 367,77	349 429,27	509 626,07	609 749,07	729 896,67	549 675,27	649 798,27	799 982,77
I, J, K 240 ÷ 260 260 ÷ 280 280 ÷ 300	244 300,12	284 349,32	324 398,52	289 355,47	339 416,97	389 478,47	569 699,87	669 822,87	789 970,47	609 749,07	709 872,07	859 1056,57

DOPLATY ZA NAŚWIETLE GÓRNE ZESPOLONE Z PORTA SYSTEM

Portadecor, Portasynchro 3D, Portaperfect 3D	Portacortex, Super Matt, okleina Premium, Portadur, CPL HQ,	Farba Akrylowa UV, Okleiny Naturalne	Okleiny Naturalne Satin
139 170,97	159 195,57	199 244,77	249 306,27

Dołaty mają zastosowanie do cen Porta SYSTEM – skrzydła pojedyncze, *patrz Tabela str. 106*. Są niezależne od zakresu szerokości muru.

KONSTRUKCJA OŚCIEŻNICY

Naświetla składają się z belek głównych (dwóch poziomych oraz dwóch pionowych wykonanych z materiałów drewnopochodnych), kompletu listew przyszybowych, łączników belek głównych oraz listew opaskowych. Naświetla są produkowane i dostarczane do Klienta w postaci kompletu elementów przeznaczonych do składania w miejscu montażu.

AKCESORIA W CENIE OŚCIEŻNICY

- W zakresach grubości muru, od 75 mm do 300 mm.
- Naświetle zespolone z Porta SYSTEM (*str. 186, Tabela 1*), standardowa wysokość we wrębie wynosi 270 mm. $H_1 + H_2 + 302$ mm wysokości ościeżnicy Porta SYSTEM.
- Naświetle samodzielne dostępne w rozmiarach szerokości i wysokości „40”, „50”, „60”, „70”, „80”, „90”, „100” i „120” ÷ „220”.
- Maksymalny wymiar naświetla ograniczony jest wielkością szyby, której powierzchnia nie może przekroczyć 3 m².

UWAGI

- Aprobata Techniczna AT-15-5664/2012, ITB Warszawa.
- **Naświetle nie jest wyposażone w szybę. Zalecane stosowanie szyby o grubości 4–6 mm.**
- Montaż naświetla należy wykonać w pomieszczeniach z ostatecznie wykończonymi ścianami (np. tapety) i podłogą (np. parkiet).
- **Grupy wymiarowe oraz rysunki poglądowe, patrz str. 184.**

DOPLATY

- ościeżnica: kolory w okleinie CPL 0,2 mm – GRUPA II 50 | **61,50**
- ościeżnica: okleina Nat. Orzech 50 | **61,50**
- ościeżnica: okleina Nat. Dąb Satin Białą 150 | **184,507**



07 DRZWI TECHNICZNE

Akustyczne 27 dB, 32 dB
Porta SILENCE 37 dB, EI 30
Akustyczne 42 dB
Przeciwpożarowe EI 30, EI 60
ENDURO
AQUA

Więcej szczegółowych informacji
znajdziesz w KATALOGU INWESTYCYJNYM

porta.com.pl/do-pobrania



PRODUKTY
PORTA STEEL

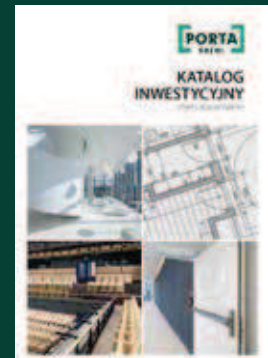

W dziale drzwi technicznych przedstawiamy
Państwu produkty dobrze znane na inwestycjach.
W ofercie posiadamy zarówno drzwi akustyczne,
techniczne, a także drzwi przeciwpożarowe.

Akustyczne 27 dB, 32 dB

od 781,- | **960,63**

cena kompletu netto | brutto (PLN)



Izolacyjność akustyczna:

Rw=31 dB*

Rw=35 dB*

Fotografia przedstawia przykład realizacji nietypowej Porta KONTRAKT, patrz str. 206.

wszystkie dostępne modele patrz str. 136

W cenie kompletu drzwi

- skrzydło
- ościeżnica

DRZWI POSIADAJĄ
KLASĘ IZOLACYJNOŚCI AKUSTYCZNEJ:

- Rw=27 dB (27-31 dB)
- Rw=32 dB (32-36 dB)



Model OFFICE 8, Nugat Ciemny

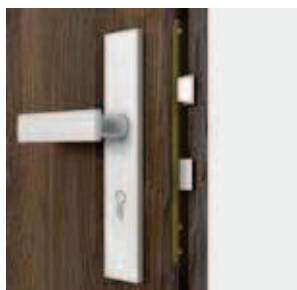

zamek pod wkładkę patentową



uszczelka progowa ruchoma
w skrzydle



zawias czopowy 27 dB

* Szczegółowe wyniki badań dostępne w zakładce DO POBRANIA na stronie www.porta.com.pl

Rw 27dB
D_i 25Rw 32dB
D_i 30

PROJEKT

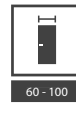

60 - 100



KOLORYSTYKA

Naturalna Select
Naturalna Dąb, Jesion, Orzech
Naturalna Dąb Satin
Drewnopodobna PCV



CPL HQ 0,2 mm

CPL HQ 0,7 mm
Gladstone

Próbki kolorów patrz str. 196 – 203.

UWAGA! Okleiny naturalne (z wyj. Okl. Nat. Jesion i Orzech) możliwe do wykonania w pionowym lub poziomym układzie usłojenia (dotyczy skrzydła).

UWAGA! Do drzwi wejściowych zalecamy okleiny CPL lub Gladstone, a w szczególności do zastosowań w obiektach publicznych.

CENNIK NETTO | BRUTTO PLN (zwróć uwagę na **DOPLĄTY**)

27dB

typ ościeżnicy	CPL HQ 0,2 mm	CPL 0,7 mm	Drewnopodobna PCV	Gladstone (ukł.poziomy)	Okleiny Naturalne
z ościeżnicą metalową	781 960,63	891 1095,93	891 1095,93	891 1095,93	1151 1415,73
z ościeżnicą regulowaną zakres A	814 1001,22	924 1136,52	–	974 1198,02	1454 1788,42

32dB

typ ościeżnicy	CPL 0,7 mm	Drewnopodobna PCV	Gladstone (ukł.poziomy)	Okleiny Naturalne
z ościeżnicą metalową	1031 1268,13	1031 1268,13	1031 1268,13	1291 1587,93
z oścież. regulowaną zakres A	1039 1277,97	1159 1425,57	1089 1339,47	1500 1845,00
z oścież. regulowaną zakres B, C	1089 1339,47	1219 1499,37	1139 1400,97	1560 1918,80
z oścież. regulowaną zakres D, E	1119 1376,37	1239 1523,97	1169 1437,87	1590 1955,70
z oścież. regulowaną zakres F	1129 1388,67	1269 1560,87	1179 1450,17	1620 1992,60
z oścież. regulowaną zakres G, H	1169 1437,87	1309 1610,07	1219 1499,37	1650 2029,50
z oścież. regulowaną zakres I, J, K	1209 1487,07	1369 1683,87	1259 1548,57	1720 2115,60

* – drzwi w okleinie Drewnopodobnej PCV niedostępne z ościeżnicą regulowaną

AKCESORIA

- Trzy zawiasy czopowe
- Zamek dostosowany pod wkładkę patentową
- Uszczelka progowa samoopadająca
- Uszczelka w ościeżnicy
- Ościeżnica

OŚCIEŻNICE

- Ościeżnica Porta SYSTEM regulowana (drzwi 27 dB) lub regulowana wzmocniona (drzwi 32 dB), patrz str. 106. Prezentowana na str. 122 cena drzwi obejmuje ościeżnicę o zakresie szerokości „A”.
- Ościeżnica metalowa kątowna, o szerokości 100 mm.
- Ościeżnica PROJEKT, PROJEKT PREMIUM z Dokumentacją Dopuszczenia Jednostkowego potwierdzającego parametry izolacyjności akustycznej oraz odporności ogniowej bez parametru antywłamaniowości (str. 148).

UWAGI

- Aprobata Techniczna AT-15-4997/2011, ITB Warszawa (Rw=27 dB).
- Aprobata Techniczna AT-15-3575/2015, ITB Warszawa (Rw=32 dB).
- Podane ceny drzwi 27 dB i 32 dB z ościeżnicą regulowaną dotyczą drzwi z ościeżnicą na najwyższą szerokość muru.
- Klasa izolacyjności akustycznej Rw = 27 dB (zakres 27 ÷ 31 dB) D_i=25 dB.
- Klasa izolacyjności akustycznej Rw = 32 dB (zakres 32 ÷ 36 dB) D_i=30 dB.
- Minimalna szerokość skrzydła w modelach z ramkami: ramka 1 – 444 mm, ramka 2 – 644 mm, ramka 3 – 468 mm, ramka 4 – 744 mm.
- Rozmiar „60” tylko dla skrzydeł płaskich.

DOPLĄTY:

- rozmiar „100” 50 | **61,50**
- skrzydło: kolory w okleinie CPL 0,2 mm i 0,7 mm – GRUPA II 50 | **61,50**
- ościeżnica: kolory w okleinie CPL 0,2 mm – GRUPA II 50 | **61,50**
- skrzydło: kolory Gladstone w układzie pionowym 110 | **135,30**
- **PROMOCJA** – intarsje srebrne lub czarne wyłącznie dla kolekcji frezowane OFFICE – dotyczy modeli 6–9 0 zł
- intarsje w okleinach syntetycznych (na 1 stronę, na dwie strony cena x 2) 18 | **22,14**
- intarsje w okleinach naturalnych (na 1 stronę, na dwie strony cena x 2) 38 | **46,74**
- skrzydło: okleina Nat. Dąb Satin Biały 300 | **369**
- skrzydło: okleina Nat. Dąb Satin (pozostałe kolory) 75 | **92,25**
- skrzydło: okleina Nat. Orzech 120 | **147,60**
- ościeżnica: okleina Nat. Dąb Satin Biały 150 | **184,50**
- ościeżnica: okleina Nat. Dąb Satin (pozostałe kolory) 50 | **61,50**
- ościeżnica: okleina Nat. Orzech 50 | **61,50**
- ramiak z tarcicy drewna egzotycznego (tylko w RW 27 dB) 89 | **109,47**
- profil ościeżnicy metalowej od 80 do 100 mm bez dopłaty 50 | **61,50**
- profil ościeżnicy metalowej od 101 do 150 mm 100 | **123,00**
- profil ościeżnicy metalowej od 151 do 270 mm 151 | **185,73**
- profil ościeżnicy metalowej od 271 do 390 mm 39 | **47,97**
- wzmocnienie pod samozamykacz w ośc. metalowej 33 | **40,59**
- dyble montażowe (ośc.metalowa) 33 | **40,59**
- kotwy montażowe (ośc.metalowa) 33 | **40,59**
- klamka z sztyldem (str. 182)

27 dB, 32 dB



Porta SILENCE 37 dB, EI 30

od 1229,- | **1511,67**

cena kompletu netto | brutto (PLN)



Porta SILENCE, Dąb Milano 5

Izolacyjność akustyczna $R_w=40$ dB*
Ognioodporność 30 min
Dymoszczelność

wszystkie dostępne modele patrz str. 136

W cenie kompletu drzwi

- skrzydło
- ościeżnica

DRZWI PORTA SILENCE POSIADAJĄ
KLASĘ IZOLACYJNOŚCI AKUSTYCZNEJ:

- $R_w=37$ dB (37-41 dB)



Płaskie, Dąb Milano 5 z ościeżnicą regulowaną



zamek pod wkładkę patentową



zawiasy obiektowe



uszczelka progowa automatyczna

* Szczegółowe wyniki badań dostępne w zakładce DO POBRANIA na stronie www.porta.com.pl

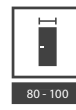
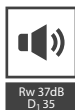

KOLORYSTYKA

Naturalna Select
Naturalna Dąb, Jesion, Orzech
Naturalna Dąb Satin
Drewnopodobna PCV



CPL HQ 0,2 mm



CPL HQ 0,7 mm
Gladstone



Próbki kolorów patrz str. 196 – 203.

UWAGA! Okleiny naturalne (z wyj. Okl. Nat. Jesion i Orzech) możliwe do wykonania w pionowym lub poziomym układzie usłojenia (dotyczy skrzydła).

UWAGA! Do drzwi wejściowych zalecamy okleiny CPL lub Gladstone, a w szczególności do zastosowań w obiektach publicznych.

CENNIK NETTO | BRUTTO PLN (zwróć uwagę na DOPŁATY)

typ ościeżnicy	37dB			
	CPL 0,2 mm	CPL 0,7 mm, Drewnopodobna PCV	Gladstone (ukł.poziomy)	Okleiny Naturalne
metalowa	1346 1655,58	1426 1753,98	1426 1753,98	2036 2504,28
MDF przylgowa	1229 1511,67	1329 1634,67	1379 1696,17	2189 2692,47
MDF bezprzylgowa	1569 1929,87	1669 2052,87	1719 2114,37	2529 3110,67
regulowana zakres C	1689 2077,47	1769 2175,87	1819 2237,37	2728 3355,44
regulowana zakres D, E	1749 2151,27	1829 2249,67	1879 2311,17	2758 3392,34
regulowana zakres F, G, H	1759 2163,57	1839 2261,97	1889 2323,47	2788 3429,24
regulowana zakres I, J, K	1819 2237,37	1899 2335,77	1949 2397,27	2858 3515,34

typ ościeżnicy	37dB + EI 30			
	CPL 0,2 mm	CPL 0,7 mm, Drewnopodobna PCV	Gladstone (ukł.poziomy)	Okleiny Naturalne
metalowa	1446 1778,58	1526 1876,98	1526 1876,98	2136 2627,28
MDF przylgowa	1329 1634,67	1429 1757,67	1479 1819,17	2289 2815,47
MDF bezprzylgowa	1669 2052,87	1769 2175,87	1819 2237,37	2629 3233,67
regulowana zakres C	1789 2200,47	1869 2298,87	1919 2360,37	2828 3478,44
regulowana zakres D, E	1849 2274,27	1929 2372,67	1979 2434,17	2858 3515,34
regulowana zakres F, G, H	1859 2286,57	1939 2384,97	1989 2446,47	2888 3552,24
regulowana zakres I, J, K	1919 2360,37	1999 2458,77	2049 2520,27	2958 3638,34

KONSTRUKCJA SKRZYDŁA

Wypełnienie skrzydła stanowi specjalna 5 warstwowa konstrukcja akustyczna PortaSilence® w ramie z klejki drewna iglastego. Całość obłożona jest płytą HDF. Dostępne w wersji przylgowej i bezprzylgowej.

AKCESORIA

- Dwa lub trzy zawiasy wzmocnione obiektowe
- Wersja przylgowa ościeżnicy MDF – 4 zawiasy czopowe
- Zamek wpuszczany zapadkowy pod wkładkę patentową
- Uszczelka progowa, automatyczna

OŚCIEŻNICE

- Możliwość zamówienia ościeżnicy w dwóch wariantach przylgowej i bezprzylgowej;
- Ościeżnica regulowana Porta SYSTEM o zakresie grubości muru od 120 do 300 mm. Wykonana ze sklejki.
- Ościeżnica metalowa kątowna o szerokości profilu 100 mm. Wykonana z blachy stalowej obustronnie ocynkowanej, o grubości 1,5 mm
- Ościeżnica stała MDF 100 mm.

UWAGI

- Drzwi wymagają Dokumentacji Dopuszczenia do Jednostkowego Stosowania.
- W celu spełnienia warunków prawa budowlanego do drzwi o izolacyjności ogniowej i/ lub dymoszczelności należy stosować samozamykacz.
- Drzwi ogniowe należy wyposażyć w szyldy z klamką z rdzeniem stalowym.

- W przypadku zastosowania innych okuć niż proponowane przez firmę PORTA, należy kierować się wytycznymi zawartymi w karcie gwarancyjnej.
- Dostępne wyłącznie w wersji płaskie, z intarsjami i z ramkami.

DOPLATY

- rozmiar „100” 50 | **61,50**
- skrzydło: kolory w okleinie CPL 0,2 mm i 0,7 mm – GRUPA II 50 | **61,50**
- ościeżnica: kolory w okleinie CPL 0,2 mm – GRUPA II 50 | **61,50**
- skrzydło: kolory Gladstone w układzie pionowym 110 | **135,30**
- PROMOCJA** – intarsje srebrne lub czarne wyłącznie dla kolekcji frezowane OFFICE – dotyczy modeli 6–9 0 zł
- intarsje w okleinach syntetycznych (na 1 stronę, na dwie strony cena x 2) 18 | **22,14**
- intarsje w okleinach naturalnych (na 1 stronę, na dwie strony cena x 2) 38 | **46,74**
- skrzydło: okleina Nat. Dąb Satin Białe 300 | **369,00**
- skrzydło: okleina Nat. Dąb Satin (pozostałe kolory) 75 | **92,25**
- skrzydło: okleina Nat. Orzech 120 | **147,60**
- ościeżnica: okleina Nat. Dąb Satin Białe 150 | **184,50**
- ościeżnica: okleina Nat. Satin (pozostałe kolory) 75 | **92,25**
- ościeżnica: okleina Nat. Orzech 50 | **61,50**
- ramiak z tarcicy drewna egzotycznego (tylko w RW 27 dB) 89 | **109,47**
- ramiak z tarcicy drewna egzotycznego (tylko w RW 27 dB) 89 | **109,47**
- rozszerzenie profilu ościeżnicy metalowej od 101 do 150 mm 50 | **61,50**
- rozszerzenie profilu ościeżnicy metalowej od 151 do 270 mm 100 | **123,00**
- rozszerzenie profilu ościeżnicy metalowej od 271 do 390 mm 151 | **185,73**
- ramiak z tarcicy drewna egzotycznego (tylko w RW 27 dB) 89 | **109,47**
- klamka z szyldem (str. 182)

Akustyczne 42 dB

od 2299,- | **2827,77**

cena kompletu netto | brutto (PLN)

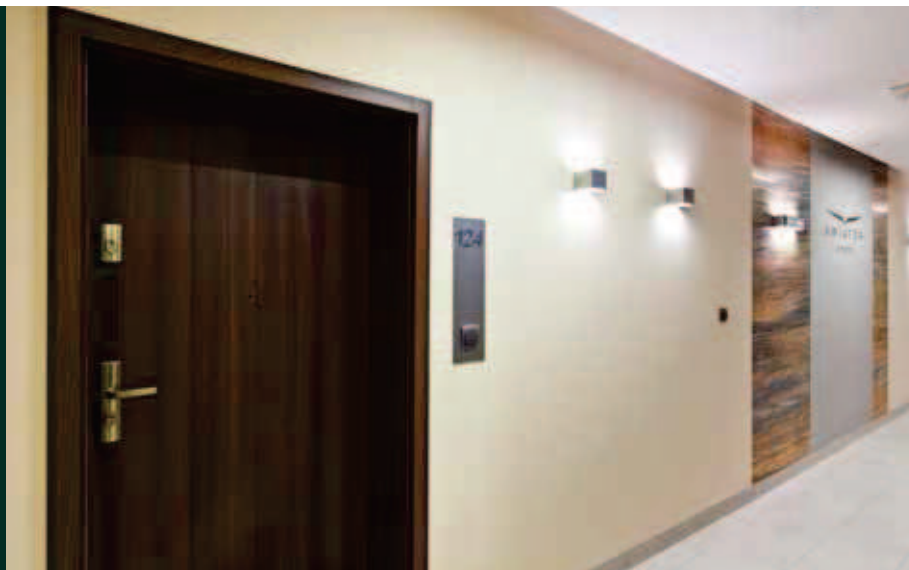

Izolacyjność akustyczna
Rw=43 dB*

Przykładowe niestandardowe wykonanie Porta KONTRAKT, patrz str. 206

wszystkie dostępne modele patrz str. 136

W cenie

- skrzydło
- ościeżnica

DRZWI POSIADAJĄ
KLASĘ IZOLACYJNOŚCI AKUSTYCZNEJ:

- Rw=42 dB (42-46 dB)

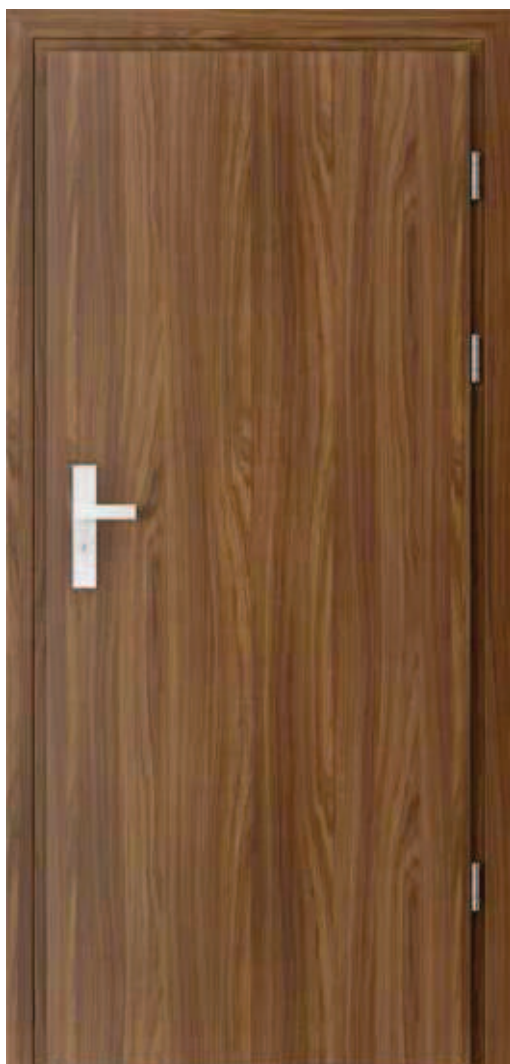

Płaskie, Orzech Modena 1 z ościeżnicą MDF

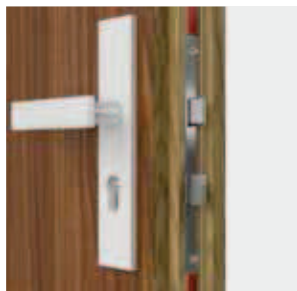

zamek pod wkładkę patentową



uszczelki progowe automatyczne

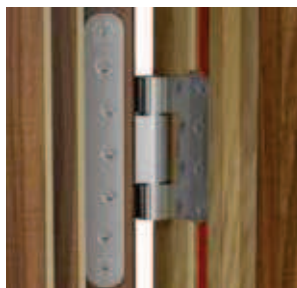

zawiasy obiektowe



zawiasy obiektowe

* Szczegółowe wyniki badań dostępne w zakładce DO POBRANIA na stronie www.porta.com.pl

Rw 42dB
D, 40

EI30



5a, 5zoo



PROJEKT



80 - 100

nie dotyczy zestawu
z ościeżnicą Porta SYSTEM

KOLORYSTYKA

Naturalna Select
Naturalna Dąb, Jesion, Orzech
Naturalna Dąb Satin
Drewnopodobna PCV



CPL HQ 0,2 mm

CPL HQ 0,7 mm
Gładstone

Próbki kolorów patrz str. 196 – 203.

UWAGA! Okleiny naturalne (z wyj. Okl. Nat. Jesion i Orzech) możliwe do wykonania w pionowym lub poziomym układzie usłojenia (dotyczy skrzydła).

UWAGA! Do drzwi wejściowych zalecamy okleiny CPL lub Gładstone, a w szczególności do zastosowań w obiektach publicznych.

CENNIK NETTO | BRUTTO PLN (zwróć uwagę na **DOPLATY**)

ościeżnica regulowana Porta SYSTEM wzmocniona	Okleina CPL HQ 0,7 mm	Gładstone (ukł. poziomy)	Okleina drewnopodobna	Okleiny Naturalne
zakres C	2299 2827,77	2349 2889,27	2359 2901,57	2813 3459,99
zakres D-G	2369 2913,87	2419 2975,37	2429 2987,67	2883 3546,09
zakres H-K	2469 3036,87	2519 3098,37	2539 3122,97	2983 3669,09

rodzaj ościeżnicy	Okleina CPL HQ 0,7 mm	Gładstone (ukł. poziomy)	Okleina drewnopodobna	Okleiny Naturalne
ościeżnica MDF (EI 30)	2299 2827,77	2349 2889,27	2359 2901,57	2750 3382,5
ościeżnica metalowa	2469 3036,87	2469 3036,87	2469 3036,87	2729 3356,67

AKCESORIA

- Dwa zawiasy wzmocnione obiektowe, trzy zawiasy dla MDF (EI 30)
- Zamek dostosowany pod wkładkę patentową
- Dwie uszczelki progowe, automatyczne
- Uszczelka gumowa obwiedniowa w przyłdzie skrzydła i ościeżnicy
- Uszczelka pęczniująca pod wpływem wysokiej temperatury – wyłącznie ościeżnica metalowa oraz MDF (EI 30) Rw=42 dB

OŚCIEŻNICE

- Ościeżnica regulowana Porta SYSTEM wzmocniona TYP DT-AW/PS o zakresie grubości muru od 120 mm do 300 mm. Belki ościeżnicy wykonano ze sklejk. Prezentowana na str. 126 cena drzwi obejmuje ościeżnicę o zakresie szerokości „C”.
- Ościeżnica metalowa kątowna TYP DT-AW/M o szerokości profilu 120 mm. Wykonana z blachy stalowej o grubości 1,5 mm. Zawiera wzmocnienie pod samozamykacz w standardzie.
- Ościeżnica stała MDF 100 mm Rw 42 dB wyposażona w gniazda zawiasów z regulacją w trzech płaszczyznach. Możliwe wykonanie ościeżnicy w wersji z regulacją dostosowaną do szerokości ściany (od szerokości 160 mm) – zamówienie kontraktowe. Brak możliwości zamówienia wzmocnienia pod samozamykacz.
- Ościeżnica PROJEKT, PROJEKT PREMIUM z Dokumentacją Dopuszczenia Jednostkowego (str. 148).

UWAGI

- Aprobata Techniczna AT-15-4997/2011, ITB Warszawa.
- Certyfikat Zgodności ITB-1493/W, ITB Warszawa.
- Klasa izolacyjności akustycznej Rw = 42 dB (zakres 42 ÷ 46 dB).

- W celu spełnienia warunków prawa budowlanego do drzwi o izolacyjności ogniowej i/ lub dymoszczelności należy stosować samozamykacz.
- Drzwi ogniowe należy wyposażać w szyldy z klamką z rdzeniem stalowym.
- W przypadku zastosowania innych okuć niż proponowane przez firmę PORTA, należy kierować się wytycznymi zawartymi w karcie gwarancyjnej.

DOPLATY

- rozmiar „100” 50 | **61,50**
- skrzydło: kolory w okleinie CPL 0,2 mm i 0,7 mm – GRUPA II 50 | **61,50**
- ościeżnica: kolory w okleinie CPL 0,2 mm – GRUPA II 50 | **61,50**
- skrzydło: kolory Gładstone w układzie pionowym 110 | **135,30**
- **PROMOCJA** – intarsje srebrne lub czarne wyłącznie dla kolekcji frezowane OFFICE – dotyczy modeli 6–9 0 zł
- intarsje w okleinach syntetycznych (na 1 stronę, na dwie strony cena x 2) 18 | **22,14**
- intarsje w okleinach naturalnych (na 1 stronę, na dwie strony cena x 2) 38 | **46,74**
- skrzydło: okleina Nat. Dąb Satin Biały 300 | **369,00**
- skrzydło: okleina Nat. Dąb Satin (pozostałe kolory) 75 | **92,25**
- skrzydło: okleina Nat. Orzech 120 | **147,60**
- ościeżnica: okleina Nat. Dąb Satin Biały 150 | **184,50**
- ościeżnica: okleina Nat. Satin (pozostałe kolory) 50 | **61,50**
- ościeżnica: okleina Nat. Orzech 50 | **61,50**
- rozszerzenie profilu ościeżnicy metalowej od 101 do 150 mm 50 | **61,50**
- rozszerzenie profilu ościeżnicy metalowej od 151 do 270 mm 100 | **123,00**
- rozszerzenie profilu ościeżnicy metalowej od 271 do 390 mm 151 | **185,73**
- wzmocnienie pod samozamykacz w ośc. Porta SYSTEM 39 | **47,97**
- klamka z szyldem (str. 182)

Przeciwpożarowe EI 30, EI 60

od 1229,- | **1511,67**

cena kompletu netto | brutto (PLN)



Przeciwpożarowe EI 30

EI 30

Ognioodporność 30 min.

Izolacyjność akustyczna $R_w=34$ dB*

EI 60

Ognioodporność 60 min.

Izolacyjność akustyczna $R_w=34$ dB*

wszystkie dostępne modele patrz str. 136

W cenie kompletu drzwi

- skrzydło
- ościeżnica

DRZWI EI 30, EI 60 POSIADAJĄ
KLASĘ IZOLACYJNOŚCI AKUSTYCZNEJ:

- $R_w=32$ dB (32-36 dB)



Model 3, ościeżnica MDF



płaskie



model 2
(EI 60)



model 3
(EI 30, EI 30 soft)



przykłady przeszkleń
w ofercie kontraktowej



KOLORYSTYKA

Portadecor
Portasynchro 3D

★★★★

Naturalna Select
Naturalna Dąb, Jesion, Orzech
Naturalna Dąb Satin
Drewnopodobna PCV

★★★★★

CPL HQ 0,2 mm

★★★★★

CPL HQ 0,7 mm
Gładstone

★★★★★

Próbki kolorów patrz str. 196 – 203.

UWAGA! Okleiny naturalne (z wyj. Okł. Nat. Jesion i Orzech) możliwe do wykonania w pionowym lub poziomym układzie usjowania (dotyczy skrzydła).

UWAGA! Do drzwi wejściowych zalecamy okleiny CPL lub Gładstone, a w szczególności do zastosowań w obiektach publicznych.

UWAGA! Brak możliwości wykonania w Portasynchro 3D Jesion Capri 1-3.

* szczegółowe informacje znajdują się w katalogu inwestycyjnym oraz na stronie www.porta.com.pl

CENNIK NETTO | BRUTTO PLN (zwróć uwagę na **DOPLĄTY**)

MODELE Portadecor, Portasynchro 3D	pełne	model 3
EI 30 soft* z ościeżnicą MDF stałą	1229 1511,67	1829 2249,67
MODELE Okleiny CPL HQ i drewnopodobna	pełne CPL 0,7 mm (EI 30 SOFT CPL 0,2)	model 2 (tylko EI 60) / model 3 (tylko EI 30, CPL 0,7, EI 30 SOFT CPL 0,2)
EI 30 soft* z ościeżnicą MDF stałą	1389 1708,47	1949 2397,27
EI 30 z ościeżnicą metalową	1380 1697,40	2040 2509,20
EI 30 z ościeżnicą MDF stałą	1709 2102,07	2499 3073,77
EI 30 z ościeżnicą MDF regulowaną	2209 2717,07	2999 3688,77
EI 60 z ościeżnicą metalową	1733 2131,59	2793 3435,39
EI 60 z ościeżnicą drewnianą	2249 2766,27	3309 4070,07
MODELE Gładstone (ukł. poziomy)	pełne	model 2 (tylko EI 60) / model 3 (tylko EI 30)
EI 30 z ościeżnicą metalową	1380 1697,40	2040 2509,20
EI 30 z ościeżnicą MDF stałą	1759 2163,57	2549 3135,27
EI 30 z ościeżnicą MDF regulowaną	2259 2778,57	3049 3750,27
EI 60 z ościeżnicą metalową	1623 1996,29	2793 3435,39
EI 60 z ościeżnicą drewnianą	2189 2692,47	3359 4131,57
MODELE Okleiny naturalne	pełne	model 2 (tylko EI 60) / model 3 (tylko EI 30)
EI 30 z ościeżnicą metalową	1670 2054,10	2380 2927,40
EI 30 z ościeżnicą MDF stałą	2159 2655,57	2869 3528,87
EI 30 z ościeżnicą MDF regulowaną	2789 3430,47	3499 4303,77
EI 60 z ościeżnicą metalową	2023 2488,29	3243 3988,89
EI 60 z ościeżnicą drewnianą	2559 3147,57	3779 4648,17

AKCESORIA

- Zawiasy: dwa lub trzy (EI 30); cztery (EI 30 soft, EI 60)
- Zamek dostosowany pod wkładkę patentową
- Szyba przezroczysta ognioodporna (stała szerokość, niezależna od rozmiaru skrzydła)
- Uszczelka puchnąca pod wpływem wysokiej temperatury w skrzydle
- Uszczelka progowa ruchoma w skrzydle

OŚCIEŻNICE

- Ościeżnica stała MDF EI30 100 mm i regulowana (min. 160 mm) (EI 30, EI 30 SOFT) wyposażona w zawiasy regulowane – obiektowe dla EI 30 i czopowe regulowane dla EI 30 SOFT.
- Ościeżnica drewniana 100 mm (EI 60) wykonana z trójwarstwowej klejki sosnowej, wyposażona w zawiasy czopowe regulowane.
- Ościeżnica metalowa kątowna o szerokości profilu 100 mm. Wykonana z blachy stalowej, dwustronnie ocynkowanej „ogniowo”, o grubości 1,5 mm. Wyposażona we wzmocnienie pod samozamykacz, dyble montażowe oraz zawiasy trójelementowe.
- Ościeżnica PROJEKT, PROJEKT PREMIUM (str. 148).

UWAGI

- EI30 - Aprobata Techniczna nr AT-15-3575/2015. i Certyfikat Zgodności nr ITB-0567/W, ITB Warszawa.
- EI60 - Aprobata Techniczna AT-15-6103/2013 i Certyfikat Zgodności nr ITB-1762/W, ITB Warszawa.
- W celu spełnienia warunków prawa budowlanego do drzwi o izolacyjności ogniowej i/ lub dymoszczelności należy stosować samozamykacz.
- Drzwi ogniowe należy wyposażyć w szyldy z klamką z rdzeniem stalowym.
- W przypadku zastosowania innych okuć niż proponowane przez firmę PORTA, należy kierować się wytycznymi zawartymi w karcie gwarancyjnej.
- Klasa izolacyjności akustycznej Rw = 32 dB (zakres 32 ÷ 36 dB).

- Wymiar „60” niedostępny dla kolekcji frezowane OFFICE. Minimalna szerokość skrzydeł z ramkami: ramka 1 – 444 mm, ramka 2 – 644 mm, ramka 3 – 468 mm, ramka 4 – 744 mm.
- Rozmiar „100” dla EI 60 niedostępny w standardowej ofercie – wymaga indywidualnych uzgodnień (Porta KONTRAKT – dopłata 200 zł).
- EI 30 SOFT niedostępne w wersji podwójnej.
- Ościeżnica Projekt PREMIUM dostępna z Dokumentacją Dopuszczenia Jednostkowego.

DOPLĄTY

- rozmiar „100” 50 | **61,50**
- skrzydło: kolory w okleinie CPL 0,2 mm i 0,7 mm – GRUPA II 50 | **61,50**
- ościeżnica: kolory w okleinie CPL 0,2 mm – GRUPA II 50 | **61,50**
- skrzydło: kolory Gładstone w układzie pionowym 110 | **135,30**
- trzeci zawias w ościeżnicy MDF 150 | **184,50**
- PROMOCJA** – intarsje srebrne lub czarne wyłącznie dla kolekcji frezowane OFFICE – dotyczy modeli 6–9 0 zł
- intarsje w okleinach syntetycznych (na 1 stronę, na dwie strony cena x 2) 18 | **22,14**
- intarsje w okleinach naturalnych (na 1 stronę, na dwie strony cena x 2) 38 | **46,74**
- skrzydło: okleina Nat. Dąb Satin Biały 300 | **369**
- skrzydło: okleina Nat. Dąb Satin (pozostałe kolory) 75 | **92,25**
- skrzydło: okleina Nat. Orzech 120 | **147,60**
- ościeżnica regulowana: okleina Nat. Dąb Satin Biały 150 | **184,50**
- ościeżnica: okleina Nat. Satin (pozostałe kolory) 50 | **61,50**
- ościeżnica: okleina Nat. Orzech 50 | **61,50**
- rozszerzenie profilu ościeżnicy met. od 80 do 100 mm
- rozszerzenie profilu ościeżnicy metalowej od 101 do 150 mm 75 | **92,25**
- rozszerzenie profilu ościeżnicy metalowej od 151 do 270 mm 151 | **185,73**
- rozszerzenie profilu ościeżnicy metalowej od 271 do 390 mm 226 | **277,98**
- klamka z szyldem (str. 182)
- ćwierćwałek, listwy maskujące (str. 184)

ENDURO

od 1009,- | **1241,07**

cena kompletu netto | brutto (PLN)



Wewnętrzne drzwi techniczne o najwyższej jakości, klasie odporności na ścieranie i działanie czynników zewnętrznych z zastosowaniem specjalnie profilowanej listwy ze stali nierdzewnej oraz wyjątkowo odpornej okleiny HPL lub CPL.

Przykładowe niestandardowe wykonanie Porta KONTRAKT, patrz str. 206.

W cenie kompletu drzwi

- skrzydło
- ościeżnica

10 LAT
GWARANCJI
KONSTRUKCJA



ENDURO 3, Antracyt



pełne



model 1



model 2



model 3



model 4

* Szczegółowe wyniki badań dostępne w zakładce DO POBRANIA na stronie www.porta.com.pl

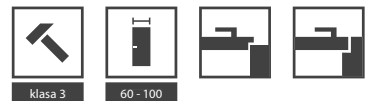

KOLORYSTYKA

Okleina HPL i CPL 0,7 ★★★★★★

Biały	Popielaty Euroinvest	Orzech Bielony	Antracyt HPL/CPL	Mahoń	Orzech	Buk Porta
Dąb Milano 1	Dąb Milano 2	Dąb Milano 4	Dąb Milano 5	Orzech Modena 1	Orzech Modena 2 *	

* do wyczerpania zapasów

CENNIK NETTO | BRUTTO PLN (zwróć uwagę na **DOPLATY**)

MODELE	Okleina HPL / CPL
pełne	1009 1241,07
1, 2, 3	1129 1388,67
4	1409 1733,07

PRZYKŁADOWE PRZEZNACZENIE DRZWI ENDURO:

- Laboratoria
- Kliniki dentystyczne
- Szpitale

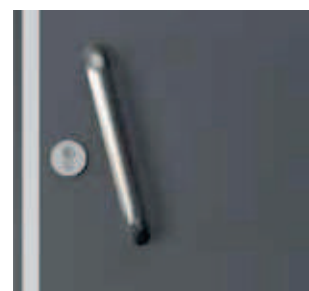

pochwyt prosty



panel górny



panel dolny



panel dolny wentylacyjny



kratka wentylacyjna

AKCESORIA

- Trzy wzmocnione zawiasy trójelementowe
- W wersji wahadłowej dwa („60”), trzy („70”, „80”), cztery („90”) zawiasy
- Szyba hartowana przezroczysta lub matowa (w modelu 4 szyba bezpieczna)
- Zamek dostępny w trzech wariantach: na klucz zwykły, z blokadą łazienkową lub dostosowany pod wkładkę patentową
- Skrzydło zawiera wzmocnienie pod samozamykacz

OŚCIEŻNICE

- Ościeżnica metalowa kątowna, o szerokości profilu 105 mm. Wykonana z blachy stalowej, dwustronnie ocynkowanej, o grubości 1,2 mm. Wyposażona w trzy zawiasy wzmocnione trójelementowe (pakowane przy skrzydle), uszczelkę gumową obwiedniową, sześć dybli montażowych. Lakierowana proszkowo farbą podkładową na kolor biały (RAL 9016), popielaty (RAL 7047), brązowy (RAL 8028), kremowy (RAL 1001), Antracyt HPL/CPL.
- Możliwość zamówienia ościeżnicy w dwóch wersjach:
 - do postawienia na gotowej posadzce – poziom „0”
 - do zalania w wylewce posadzki – poziom „-30”.

UWAGI

- Aprobata Techniczna AT-15-6515/2016 ITB Warszawa.
- Nowy system montażu listwy krawędziowej bez ingerencji w strukturę okleiny.
- Maksymalny rozmiar skrzydła wahadłowego to „90”.

DOPLATY

- rozmiar „100” 50 | **61,50**
- profil ościeżnicy od 80 do 100 mm 50 | **61,50**
- rozszerzenie profilu ościeżnicy od 106 do 150 mm 100 | **123,00**
- rozszerzenie profilu ościeżnicy od 155 do 270 mm 108 | **132,84**
- rozszerzenie profilu ościeżnicy od 275 do 390 mm 151 | **185,73**
- panel górny (kpl. na dwie strony) 108 | **132,84**
- panel dolny (kpl. na dwie strony) 108 | **132,84**
- panel dolny wentylacyjny (kpl. na dwie strony) 120 | **147,60**
- kratka wentylacyjna (kpl. na dwie strony) 96 | **118,08**
- pochwyt prosty jednostronny 215 | **264,45**
- pochwyt prosty obustronny 430 | **528,90**
- wykonanie w wersji wahadłowej 484 | **595,32**
- klamka z szyldem (EDEL) (str. 180)



AQUA 4, Popielaty

Konstrukcja drzwi pozwala na stosowanie ich w lokalach gastronomicznych.

W cenie kompletu drzwi

- skrzydło
- ościeżnica



AQUA 4, Niebieskie



pełne



model 1



model 2



model 3



model 4

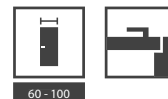

KOLORYSTYKA

Okleina HPL ★★★★★



CENNIK NETTO | BRUTTO PLN (zwróć uwagę na DOPŁATY)

MODELE	Okleina HPL
pełne	1854 2280,42
1, 2, 3	2094 2575,62
4	2244 2760,12

PRZYKŁADOWE PRZEZNACZENIE DRZWI AQUA:

- SPA
- Lokale gastronomiczne
- Lokale usługowe

komplet zawiera:

- skrzydło
- ościeżnicę

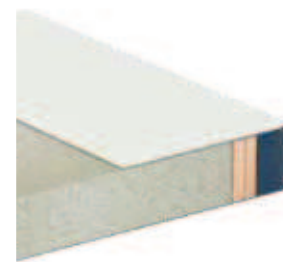

przekrój skrzydła

AQUA

AKCESORIA

- Dwa zawiasy wykonane ze stali nierdzewnej
- Szyba hartowana przezroczysta lub matowa (w modelu 4 szyba bezpieczna)
- Zamek ze stali nierdzewnej dostępny w trzech wariantach: na klucz zwykły, z blokadą łazienkową lub dostosowany pod wkładkę patentową
- Ościeżnica

OŚCIEŻNICE

- Ościeżnica Kątowa DUŻA, o szerokości profilu 105 mm. Wykonana z blachy stalowej dwustronnie ocynkowanej o grubości 1,2 mm.
- Wyposażona w dwa zawiasy, uszczelkę gumową obwiedniową, sześć dybli montażowych. Lakierowana proszkowo farbą podkładową na kolor biały (RAL 9016), popielaty (RAL 7047) lub niebieski (RAL 5005).
- Możliwość zamówienia ościeżnicy w jednej z dwu wersji:
 - do postawienia na gotowej posadzce – poziom „0”
 - do zalania w wylewce posadzki – poziom „-30”.

UWAGI

- Aprobata Techniczna AT-8813/2011, ITB Warszawa.
- Możliwość zastosowania samozamykacza.

DOPŁATY

- rozmiar „100” 50 | **61,50**
- kratka ze stali nierdzewnej 196 | **241,08**
- profil ościeżnicy od 80 do 100 mm 50 | **61,50**
- rozszerzenie profilu ościeżnicy od 106 do 150 mm 50 | **61,50**
- rozszerzenie profilu ościeżnicy od 155 do 270 mm 100 | **123,00**
- rozszerzenie profilu ościeżnicy od 275 do 390 mm 151 | **185,73**
- wzmocnienie pod samozamykacz w ośc. metalowej 39 | **47,97**
- klamka z sztyldem (EDEL) (str. 180)



08

DRZWI WEWNĘTRZNE WEJŚCIOWE

AGAT 32 dB

OPAL RC 2, 32 dB

KWARC RC 2, 32 dB, EI 30

GRANIT RC 3, 32 dB, EI 30

GRANIT klasa C, 32 dB, EI 30

EXTREME RC 3, 37 dB, EI 30

Kolekcja drzwi wejściowych to propozycje solidnych drzwi chroniących nasze mieszkania przed nieproszonymi gośćmi.

Oferta została uzupełniona o nową kolekcję Porta EXTREME – drzwi łączące w sobie cechy akustyczności, ognioodporności, dymoszczelności i antywłamaniowości.

Zestawienie modeli

drzwi wewnętrzne wejściowe oraz techniczne

- Prezentowane kolekcje modeli drzwi dotyczą:
drzwi wewnętrznych wejściowych AGAT (str. 138), OPAL (str. 138), KWARC (str. 140), GRANIT RC3 (str. 142), GRANIT (str. 144), EXTREME RC 3 (str. 146)
- Prezentowane kolekcje modeli drzwi dotyczą:
drzwi technicznych Akustyczne 27 dB (str. 122), 32 dB (str. 122), Porta SILENCE 37 dB, EI 30 (str. 124), 42 dB (str. 126), Przeciwpżarowe EI 30, EI 60 (str. 128)

FREZOWANE, okleina drewnopodobna PCV



model 2

model 3

model 4

model 6

model 7

FREZOWANE OFFICE, okleina drewnopodobna PCV



model 8

model 9

model 1

model 2

model 3

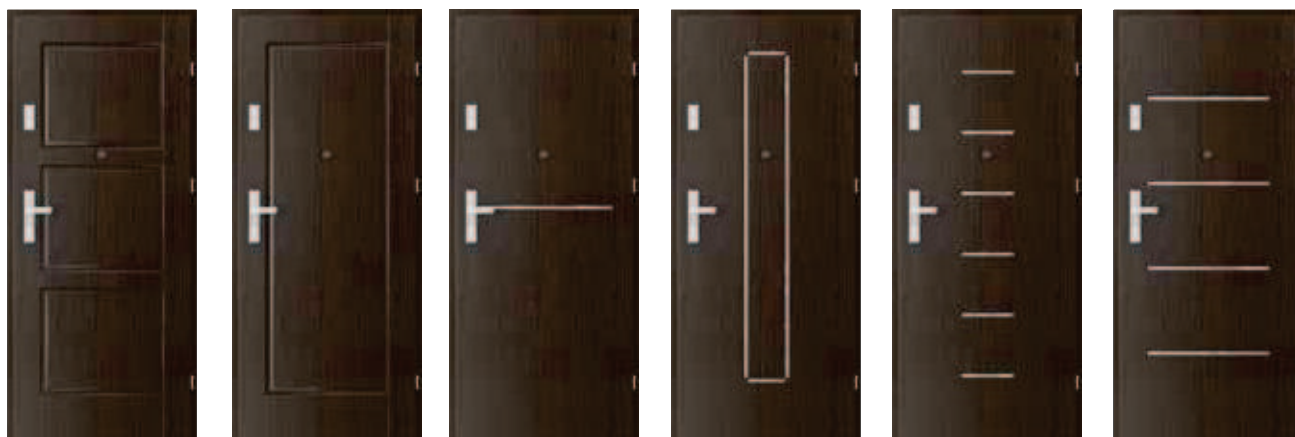

model 4

model 5

model 6*

model 7*

model 8*

model 9*

* Możliwość zamówienia bez intarsji.

Zestawienie modeli

drzwi wewnętrzne wejściowe oraz techniczne

- Prezentowane kolekcje modeli drzwi dotyczą: drzwi wewnętrznych wejściowych AGAT (str. 138), OPAL (str. 138), KWARC (str. 140), GRANIT RC3 (str. 142), GRANIT (str. 144), EXTREME RC 3 (str. 146)
- Prezentowane kolekcje modeli drzwi dotyczą: drzwi technicznych Akustyczne 27 dB (str. 122), 32 dB (str. 122), Porta SILENCE 37 dB, EI 30 (str. 124), 42 dB (str. 126), Przeciwpżarowe EI 30, EI 60 (str. 128)

Z INTARSJAMI, okleiny syntetyczne, pokrycie Gladstone modele 3,6,9 (usłojenie zgodne z kierunkiem intarsji)
okleiny naturalne (w okleinie naturalnej usłojenie zgodnie z linią intarsji)



intarsje 1



intarsje 3



intarsje 4



intarsje 6



intarsje 7



intarsje 8



intarsje 9

PŁASKIE, okleiny naturalne,
okleiny syntetyczne



płaskie - pionowy
układ okleiny

PŁASKIE, okleiny naturalne



płaskie - poziomy
układ okleiny



Z RAMKAMI, okleiny naturalne*



ramka 1



ramka 2



ramka 3 z panelem



ramka 4 z panelem

* Ramki ozdobne dostępne dla pokryć w okleinie naturalnej dąb
- cena i terminy realizacji do uzgodnienia z działem kontraktów Porta.

AGAT PLUS, OPAL PLUS

drzwi wejściowe

od 743,- | **913,89**

cena kompletu netto | brutto (PLN)



Antywłamaniowość RC 2 (Opal)
Izolacyjność akustyczna $R_w=32$ dB

AGAT Plus Płaskie, Akacja Srebrna, z ościeżnicą MDF

wszystkie dostępne modele patrz str. 136

W cenie wersji PLUS

- skrzydło
- ościeżnica
- próg metalowy

DRZWI OPAL

Drzwi antywłamaniowe OPAL klasy RC 2 wg PN EN 1627:2012 OPAL posiadają klasę izolacyjności akustycznej $R_w=32$ dB (32-36 dB) oraz odporność na włamanie – pod warunkiem skompletowania skrzydła z dedykowaną ościeżnicą metalową Porta, progim ze stali nierdzewnej oraz szyldem z klamką co najmniej 2 klasy i wkładki patentowej co najmniej 4 klasy antywłamaniowej.

DRZWI AGAT

Drzwi wzmocnione AGAT posiadają zamek antywłamaniowej oraz klasę izolacyjności akustycznej $R_w=32$ dB (32-36 dB).



OPAL Płaskie, Piaskowiec, z ościeżnicą metalową



zamek listwowy czteropunktowy dostosowany pod wkładki patentowe – OPAL

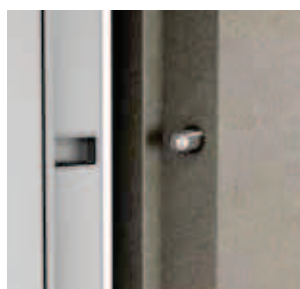
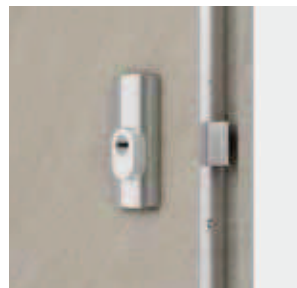

bolce antywyważeniowe – OPAL



zawias czopowy, ościeżnica metalowa

* Szczegółowe wyniki badań dostępne w zakładce DO POBRANIA na stronie www.porta.com.pl



RC2

Rw 32dB
Df 30

PROJEKT



Klasa 3



80 - 100



KOLORYSTYKA

Portasynchro 3D

★★★

Naturalna Select
Naturalna Dąb, Jesion, Orzech
Naturalna Dąb Satin
Drewnopodobna PCV

★★★★

Portaperfect 3D
CPL HQ 0,2 mm

★★★★★

CPL HQ 0,7 mm
Gladstone

★★★★★

Próbki kolorów patrz str. 196 – 203.

UWAGA! Okleiny naturalne (z wyj. Okl. Nat. Jesion i Orzech) możliwe do wykonania w pionowym lub poziomym układzie usłojenia (dotyczy skrzydła).

UWAGA! Do drzwi wejściowych zalecamy okleiny CPL lub Gladstone, a w szczególności do zastosowań w obiektach publicznych.

UWAGA! Skrzydła frezowane/OFFICE dostępne wyłącznie w okleinie drewnopodobnej PCV.

CENNIK NETTO | BRUTTO PLN (zwróć uwagę na DOPLĄTY)

MODELE	Portasynchro 3D	CPL HQ 0,2 Portaperfect 3D	CPL HQ 07 mm, Drewnop. PCV	Gladstone (ukł. poziomy)	Okleiny Naturalne
skrzydło AGAT	519 638,37	599 736,77	709 872,07	709 872,07	959 1179,57
skrzydło OPAL	709 872,07	789 970,47	899 1105,77	899 1105,77	1149 1413,27
AGAT Plus z ośc. metal	845 1039,35	925 1137,75	1035 1273,05	1035 1273,05	1285 1580,55
AGAT Plus z ośc. MDF	743 913,89	903 1110,69	1023 1258,29	1073 1319,79	1343 1651,89
OPAL Plus z ośc. metal	1122 1380,06	1202 1478,46	1312 1613,76	1312 1613,76	1562 1921,26
OPAL Plus z ośc. MDF	1148 1412,04	1238 1522,74	1358 1670,34	1408 1731,84	1708 2100,84

Wersja PLUS oznacza komplet:
skrzydło + ościeżnica + próg metalowy + wizjer (opcja do wyboru).



Zobacz film montażowy drzwi AGAT:
www.porta.com.pl/dm/montazagat.wmv



Zobacz film montażowy drzwi OPAL:
www.porta.com.pl/dm/montazopal.wmv

POLECAMY!

DZIĘKI ZASTOSOWANIU KONSTRUKCJI WYKORZYSTUJĄCEJ
WARSTWĘ BLACHY ALUMINIOWEJ, UZYSKALIŚMY
WYJĄTKOWĄ ODPORNOŚĆ NA NIEKORZYSTNE
DZIAŁANIE SPECYFICZNYCH WARUNKÓW
EKSPLOATACJI, CHARAKTERYSTYCZNYCH DLA
KLATKI SCHODOWEJ, RÓŻNICY TEMPERATURY
I WILGOTNOŚCI POWIETRZA.

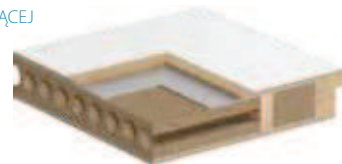

KONSTRUKCJA SKRZYDŁA

Rama skrzydła jest wykonana z klejonej drewna iglastego. Skrzydło posiada dodatkowe wzmocnienie wewnętrznym ramiakiem. Poszycie skrzydła stanowi warstwa aluminium i płyta drewnopodobna. Dostępne skrzydła uzupełnione aluminiowymi intarsjami w kolorze srebrnym lub czarnym. Okleiny naturalne wykończone lakierem półmatowym.

AKCESORIA W CENIE DRZWI (AGAT PLUS)

- Jeden lub dwa zamki zasuwowe pod wkładkę patentową
- Trzy zawiasy
- Ościeżnica wyposażona w próg ze stali nierdzewnej standardowy (90 mm)

AKCESORIA W CENIE DRZWI (OPAL PLUS)

- Zamek listwowy czteropunktowy dostosowany pod dwie wkładki patentowe
- Trzy zawiasy czopowe (ośc. metalowa), trzy zawiasy trójelementowe (ośc. MDF)
- Listwa antywyważeniowa (ośc. MDF)
- Trzy bolce antywyważeniowe
- Ościeżnica wyposażona w próg ze stali nierdzewnej standardowy (90 mm)

OŚCIEŻNICE

- Ościeżnica metalowa kątowna, o szerokości profilu 105 mm. Wykonana z blachy stalowej, dwustronnie ocynkowanej, o grubości 1,2 mm (AGAT) lub 1,5 mm (OPAL).
- Wyposażona w trzy zawiasy czopowe standard, uszczelkę gumową obwodniową, a OPAL dodatkowo w sześć dybli montażowych.
- Ościeżnica PROJEKT, PROJEKT PREMIUM (str. 148) realizacja Dział Kontraktów
- Dedykowana ościeżnica MDF.

UWAGI

- Aprobata Techniczna AT-15-4997/2011, ITB Warszawa.
- Przygotowanie do skrót (maksymalnie o 60 mm).
- Klasa izolacyjności akustycznej $R_w = 32$ dB (zakres 32 ± 3 dB).
- Drzwi OPAL z ościeżnicą MDF wymagają Dokumentacji Dopuszczenia do Jednostkowego Stosowania.
- Przy zakupie ościeżnicy MDF konieczność dokupienia listew opaskowych.
- Ościeżnica Projekt PREMIUM dostępna z Dokumentacją Dopuszczenia Jednostkowego realizacja Dział Kontraktów.

DOPLĄTY

- wizjer 9,9 | **12,18**
- rozmiar „100” 50 | **61,50**
- skrzydło: kolory w okleinie CPL 0,2 mm i 0,7 mm – GRUPA II 50 | **61,50**
- ościeżnica: kolory w okleinie CPL 0,2 mm – GRUPA II 50 | **61,50**
- skrzydło: kolory Gladstone w układzie pionowym 110 | **135,30**
- **PROMOCJA** – intarsje srebrne lub czarne wyłącznie dla kolekcji frezowane OFFICE – dotyczy modeli 6–9 0 zł
- intarsje w okleinach syntetycznych (na 1 stronę, na dwie strony cena x 2) 18 | **22,14**
- intarsje w okleinach naturalnych (na 1 stronę, na dwie strony cena x 2) 38 | **46,74**
- skrzydło: okleina Nat. Dąb Satin Biały 300 | **369,00**
- skrzydło: okleina Nat. Dąb Satin (pozostałe kolory) 75 | **92,25**
- skrzydło: okleina Nat. Orzech 120 | **147,60**
- ościeżnica: okleina Nat. Dąb Satin Biały 75 | **92,25**
- ościeżnica: okleina Nat. Dąb Satin (pozostałe kolory) 50 | **61,50**
- ościeżnica: okleina Nat. Orzech 50 | **61,50**
- wyposażenie ościeżnicy AGAT w 6 dybli montażowych 33 | **40,59**
- profil ościeżnicy metalowej od 106 do 150 mm 50 | **61,50**
- profil ościeżnicy metalowej od 151 do 270 mm 100 | **123,00**
- profil ościeżnicy metalowej od 271 do 390 mm 151 | **185,73**
- wzmocnienie pod samozamykacz w ośc. metalowej 39 | **47,97**
- wkładki patentowe 87 | **107,01**
- klamka z szyldem (str. 182)



KWARC Intarsje 6, Nero, z ościeżnicą metalową

Antywłamaniowość RC 2
Izolacyjność akustyczna $R_w=34$ dB*
Ogniodporność EI 30

wszystkie dostępne modele patrz str. 136

W cenie kompletu drzwi

- skrzydło
- ościeżnica
- próg metalowy

DRZWI KWARC

Drzwi DT-K32 (KWARC Typ III) wyposażone w zamek listwowy oraz bolce antywyważeniowe, posiadają:

- klasę RC 2 wg PN EN 1627:2012
- klasę izolacyjności akustycznej $R_w=32$ dB (32-36 dB)
- odporność ogniową EI 30



KWARC Intarsje 6, Dąb Szkarłatny, z ościeżnicą metalową



zamek listwowy czteropunktowy dostosowany pod dwie wkładki patentowe – KWARC III

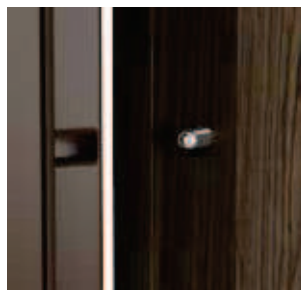

bolce antywyważeniowe – KWARC III



wzmocniony zawias trójelementowy

* Szczegółowe wyniki badań dostępne w zakładce DO POBRANIA na stronie www.porta.com.pl



KOLORYSTYKA

Portasynchro 3D ★★★

Naturalna Select ★★★★★
Naturalna Dąb, Jesion, Orzech
Naturalna Dąb Satin
Drewnopodobna PCV

Portaperfect 3D ★★★★★
CPL HQ 0,2 mm

CPL HQ 0,7 mm ★★★★★
Gladstone

Próbki kolorów patrz str. 196 – 203.

UWAGA! Okleiny naturalne (z wyj. Okl. Nat. Jesion i Orzech) możliwe do wykonania w pionowym lub poziomym układzie usłojenia (dotyczy skrzydła).

UWAGA! Do drzwi wejściowych zalecamy okleiny CPL lub Gladstone, a w szczególności do zastosowań w obiektach publicznych.

UWAGA! Skrzydła frezowane/OFFICE dostępne wyłącznie w okleinie drewnopodobnej PCV.

CENNIK NETTO | BRUTTO PLN (zwróć uwagę na DOPLĄTY)

KWARC	Portasynchro 3D	CPL HQ 0,2, Portaperfect 3D	CPL HQ 07 mm, Drewnop. PCV	Gladstone (ukł. poziomy)	Okleiny Naturalne
Typ I	1164 1431,72	1244 1530,12	1354 1665,42	1354 1665,42	1604 1972,92
Typ II	1204 1480,92	1284 1579,32	1394 1714,62	1394 1714,62	1644 2022,12
Typ III	1464 1800,72	1544 1899,12	1654 2034,42	1654 2034,42	1904 2341,92

POLECAMY!

DZIĘKI ZASTOSOWANIU KONSTRUKCJI WYKORZYSTUJĄCEJ WARSTWĘ BLACHY ALUMINIOWEJ, UZYSKALIŚMY WYJĄTKOWĄ ODPORNOŚĆ DRZWI KWARC NA NIEKORZYSTNE DZIAŁANIE SPECYFICZNYCH WARUNKÓW EKSPLOATACJI, CHARAKTERYSTYCZNYCH DLA KLATKI SCHODOWEJ, RÓŻNICY TEMPERATURY I WILGOTNOŚCI POWIETRZA.

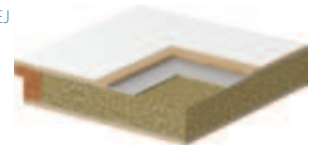

KONSTRUKCJA SKRZYDŁA

Wielowarstwowa konstrukcja skrzydła zapewnia odporność ogniową przez 30 minut i izolację akustyczną $R_w=34$ dB*. Dzięki warstwie blachy aluminiowej w konstrukcji skrzydła drzwi są wyjątkowo odporne na niekorzystne działanie warunków eksploatacji, jakie panują na klatce schodowej.

AKCESORIA W CENIE DRZWI

- Zamek wpuszczany z zasuwką prostokątną pod wkładkę patent (KWARC Typ I)
- Dwa zamki wpuszczane z zasuwką prostokątną pod wkładkę patent (KWARC Typ II)
- Zamek listwowy czteropunktowy dostosowany pod dwie wkładki patentowe i trzy bolce antywyważeniowe (KWARC Typ III)
- Trzy wzmocnione zawiasy trójelementowe w kolorze srebrnym
- Uszczelka pęczniająca pod wpływem wysokiej temperatury we wrębie skrzydła
- Ościeżnica wyposażona w próg ze stali nierdzewnej standardowy (90 mm)

OŚCIEŻNICE

- Ościeżnica metalowa kątowna, o szerokości profilu 105 mm. Wykonana z blachy stalowej, dwustronnie ocynkowanej, o grubości 1,5 mm. Wyposażona w uszczelkę samogasnącą, trzy zawiasy czopowe standard, próg metalowy ze stali nierdzewnej w wersji standardowej (90 mm), wzmocnienie pod samozamykacz. KWARC I posiada zaczep pod jeden zamek, KWARC II – pod dwa zamki, KWARC III – pod zamek listwowy oraz sześć dybli montażowych i otwory pod bolce antywyważeniowe.
- Ościeżnica PROJEKT (str. 148).
- Ościeżnica Projekt PREMIUM dostępna z Dokumentacją Dopuszczenia Jednostkowego realizacja Dział Kontraktów.

UWAGI

- Aprobata Techniczna AT-15-3575/2015 ITB Warszawa.
- Certyfikat Zgodności Nr ITB – 0567/W, ITB Warszawa.
- Przygotowanie do skrótu (maksymalnie o 60 mm).
- W celu spełnienia warunków prawa budowlanego do drzwi o izolacyjności ogniowej i/ lub dymoszczelności należy stosować samozamykacz.
- W przypadku zastosowania innych okuć niż proponowane przez firmę PORTA, należy kierować się wytycznymi zawartymi w karcie gwarancyjnej.
- Drzwi ogniowe należy wyposażać w szyldy z klamką z rdzeniem stalowym.
- Klasa izolacyjności akustycznej $R_w = 32$ dB (zakres 32 ÷ 36 dB).

DOPLĄTY

- wizjer 9,9 | **12,18**
- rozmiar „100” 50 | **61,50**
- skrzydło: kolory w okleinie CPL 0,2 mm i 0,7 mm – GRUPA II 50 | **61,50**
- skrzydło: kolory Gladstone w układzie pionowym 110 | **135,30**
- **PROMOCJA** – intarsje srebrne lub czarne wyłącznie dla kolekcji frezowane OFFICE – dotyczy modeli 6–9 0 zł
- intarsje w okleinach syntetycznych (na 1 stronę, na dwie strony cena x 2) 18 | **22,14**
- intarsje w okleinach naturalnych (na 1 stronę, na dwie strony cena x 2) 38 | **46,74**
- skrzydło: okleina Nat. Dąb Satin Biały (RAL 9016) 300 | **369,00**
- skrzydło: okleina Nat. Dąb Satin (pozostałe kolory) 75 | **92,25**
- skrzydło: okleina Nat. Orzech 120 | **147,60**
- profil ościeżnicy metalowej od 101 do 150 mm 75 | **92,25**
- profil ościeżnicy metalowej od 151 do 270 mm 151 | **185,73**
- profil ościeżnicy metalowej od 271 do 390 mm 226 | **277,98**
- klamka z szyldem (str. 182)

GRANIT drzwi antywłamaniowe klasa RC 3

od 1729,- | **2126,67**

cena kompletu netto | brutto (PLN)

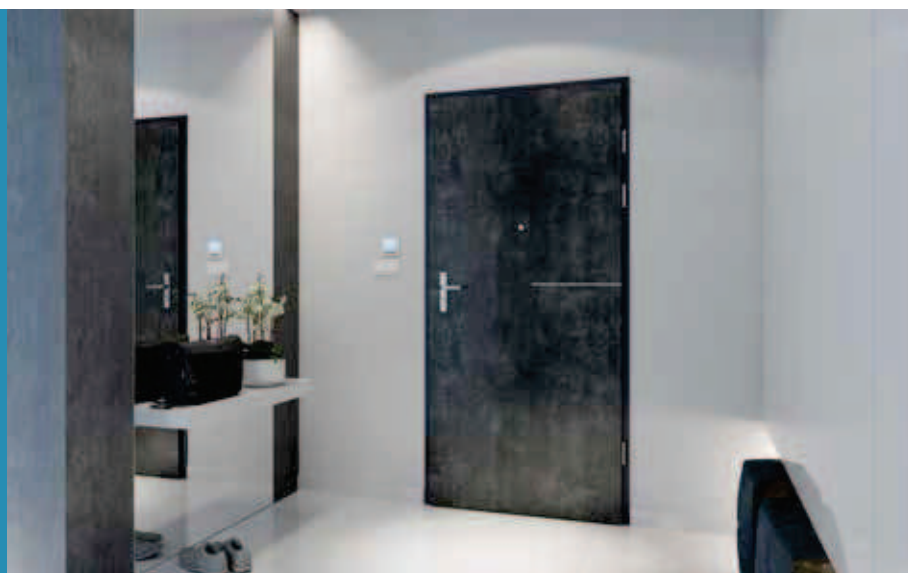

Antywłamaniowość RC 3
 Izolacyjność akustyczna $R_w=32$ dB*
 Ogniodporność EI 30
 Dymoszczelność

GRANIT RC 3, model z intarsjami 8, Beton Ciemny

wszystkie dostępne modele patrz str. 136

W cenie kompletu drzwi

- skrzydło
- ościeżnica
- próg metalowy
- klamka
- wkładka patentowa

DRZWI GRANIT RC 3

występują w dwóch typach:

Typ I

- klasa RC 3 wg PN EN 1627-2012
- klasa izolacyjności akustycznej $R_w=32$ dB (32-36 dB)

Typ II

- cechy drzwi typu I
- odporność ogniowa EI 30
- dymoszczelność

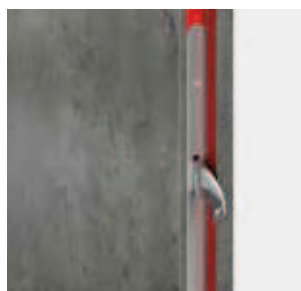
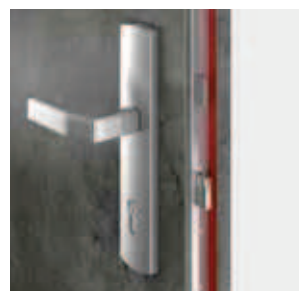
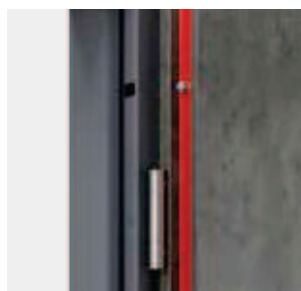
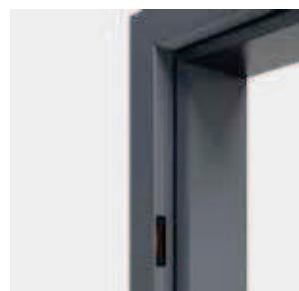

GRANIT RC 3, beton ciemny, z ościeżnicą metalową

2 haki antywyważeniowe
uszczelka ogniowa (Typ II)zamek listwowy Winkhaus
wielopunktowy hakowo-zasuwkowy4 bolce antywyważeniowe
profesjonalne zawiasy obiektowe

ościeżnica metalowa kątowa

* Szczegółowe wyniki badań dostępne w zakładce DO POBRANIA na stronie www.porta.com.pl



KOLORYSTYKA

Naturalna Select
Naturalna Dąb, Jesion, Orzech
Naturalna Dąb Satin
Drewnopodobna PCV



CPL HQ 0,2 mm



CPL HQ 0,7 mm
Gladstone



Próbki kolorów patrz str. 196 – 203.

UWAGA! Okleiny naturalne (z wyj. Okl. Nat. Jesion i Orzech) możliwe do wykonania w pionowym lub poziomym układzie usłojenia (dotyczy skrzydła).

UWAGA! Do drzwi wejściowych zalecamy okleiny CPL lub Gladstone, a w szczególności do zastosowań w obiektach publicznych.

CENNIK NETTO | BRUTTO PLN (zwróć uwagę na DOPLĄTY)

drzwi z ościeżnicą metalową

GRANIT RC 3	CPL HQ 0,2	CPL HQ 0,7	Drewnopodobna PCV	Gladstone (ukł. poziomy)	Okleiny Naturalne
Typ I	1729 2126,67	1839 2261,97	1839 2261,97	1839 2261,97	2099 2581,77
Typ II	1879 2311,17	1989 2446,47	1989 2446,47	1989 2446,47	2249 2766,27

drzwi z ościeżnicą Porta SYSTEM regulowaną wzmocnioną

GRANIT RC 3 Typ I	CPL HQ 0,2	CPL HQ 0,7	Drewnopodobna PCV	Gladstone (ukł. poziomy)	Okleiny Naturalne
C-D	2427 2985,21	2537 3120,51	2637 3243,51	2587 3182,01	3067 3772,41
E-G	2487 3059,01	2597 3194,31	2697 3317,31	2647 3255,81	3127 3846,21
H-K	2547 3132,81	2657 3268,11	2757 3391,11	2707 3329,61	3187 3920,01

GRANIT RC 3 Typ II	CPL HQ 0,2	CPL HQ 0,7	Drewnopodobna PCV	Gladstone (ukł. poziomy)	Okleiny Naturalne
C-D	2577 3169,71	2687 3305,01	2787 3428,01	2737 3366,51	3217 3956,91
E-G	2637 3243,51	2747 3378,81	2847 3501,81	2797 3440,31	3277 4030,71
H-K	2697 3317,31	2807 3452,61	2907 3575,61	2857 3514,11	3337 4104,51

POLECAMY!

DZIĘKI ZASTOSOWANIU KONSTRUKCJI WYKORZYSTUJĄCEJ WARSTWĘ BLACHY ALUMINIOWEJ, UZYSKALIŚMY WYJĄTKOWĄ ODPORNOŚĆ DRZWI GRANIT RC 3 NA NIEKORZYSTNE DZIAŁANIE SPECYFICZNYCH WARUNKÓW EKSPLOATACJI, CHARAKTERYSTYCZNYCH DLA KLATKI SCHODOWEJ, RÓŻNICY TEMPERATURY I WILGOTNOŚCI POWIETRZA.

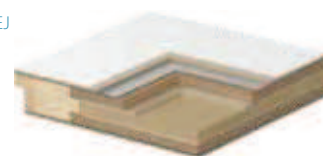

KONSTRUKCJA SKRZYDŁA

Wypełnienie skrzydła stanowi specjalna 5 warstwowa konstrukcja w ramie z klejonej drewna iglastego. Całość obłożona płytą HDF. Dostępne w wersji przylgowej.

AKCESORIA W CENIE DRZWI

- Zamek hakowy z mechanizmem dociskowym Winkhaus STV
- Wkładka antywłamaniowa
- Kłamka z szyldem antywłamaniowym SAFE
- Trzy (ośc. metalowa) lub dwa (ośc. PS wzmocniona) zawiasy obiektowe w kolorze srebrnym
- Cztery bolce antywyważeniowe
- Dodatkowo: typ II – uszczelka puchnąca pod wpływem wysokiej temperatury na obrzeżach skrzydła (z wyjątkiem dolnej krawędzi)
- Ościeżnica wyposażona w próg metalowy ze stali nierdzewnej oraz wzmocnienie pod samozamykacz

OŚCIEŻNICE

- Ościeżnica metalowa kątowna o szerokości profilu 100 mm. Wykonana z blachy stalowej, dwustronnie ocynkowanej, o grubości 1,5 mm. Wyposażona w uszczelkę samogasnącą, osiem dybli montażowych i próg metalowy ze stali nierdzewnej (120 mm).
- Ościeżnica Porta System wzmocniona, o zakresie grubości muru od 120 do 300 mm. Listwa kątownika o szerokości 80 mm.
- Ościeżnica PROJEKT (str. 148).

UWAGI

- Krajowa Ocena Techniczna nr ITB-KOT 2017/0007.
- W przypadku zastosowania innych okuć niż proponowane przez PORTA, należy kierować się wytycznymi zawartymi w karcie gwarancyjnej.
- Sztywny łańcuch dostępny tylko w ościeżnicy metalowej.**

DOPLĄTY

- wizjer 9,9 | **12,18**
- rozmiar „100” 50 | **61,50**
- dodatkowy górny zamek 80 | **98,40**
- sztywny łańcuch 300 | **369,00**
- szyld górny 69 | **84,87**
- wkładka patentowa górna 60 | **73,80**
- skrzydło: kolory w okleinie CPL 0,2 mm i 0,7 mm – GRUPA II 50 | **61,50**
- ościeżnica: kolory w okleinie CPL 0,2 mm – GRUPA II 50 | **61,50**
- skrzydło: kolory Gladstone w układzie pionowym 110 | **135,30**
- PROMOCJA** – intarsje srebrne lub czarne wyłącznie dla kolekcji frezowane OFFICE – dotyczy modeli 6–9 0 zł
- intarsje w okleinach syntetycznych (na 1 stronę, na dwie strony cena x 2) 18 | **22,14**
- intarsje w okleinach naturalnych (na 1 stronę, na dwie strony cena x 2) 38 | **46,74**
- skrzydło: okleina Nat. Dąb Satin Białą 300 | **369,00**
- skrzydło: okleina Nat. Dąb Satin (pozostałe kolory) 75 | **92,25**
- skrzydło: okleina Nat. Orzech 120 | **147,60**
- ościeżnica: okleina Nat. Dąb Satin Białą 150 | **184,50**
- ościeżnica: okleina Nat. Satin (pozostałe kolory) 75 | **92,25**
- ościeżnica: okleina Nat. Orzech 50 | **61,50**
- profil ościeżnicy metalowej od 101 do 150 mm 75 | **92,25**
- profil ościeżnicy metalowej od 151 do 270 mm 151 | **185,73**
- profil ościeżnicy metalowej od 271 do 390 mm 226 | **277,98**



Antywłamaniowość klasa C i RC 3
Izolacyjność akustyczna $R_w=36$ dB*
Ogniodporność EI 30

Fotografia przedstawia przykład realizacji nietypowej Porta KONTRAKT, patrz str. 206.

wszystkie dostępne modele patrz str. 136

W cenie kompletu drzwi

- skrzydło
- ościeżnica
- próg metalowy
- klamka z szyldem górnym
- wkładki patentowe

DRZWI GRANIT występują w dwóch typach:

Typ I

- odporność na włamanie klasy C
- klasa RC 3 wg PN EN 1627-2012
- klasa izolacyjności akustycznej $R_w=32$ dB (32-36 dB)
- dymoszczelność

Typ II

- cechy drzwi typu I
- odporność ogniowa EI 30



GRANIT Pełne, Orzech Modena 1, z ościeżnicą metalową

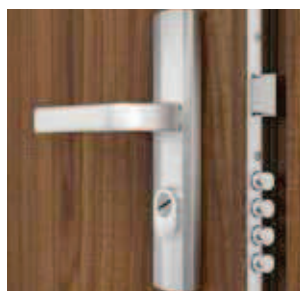

zamek listwowy wielobolcowy dostosowany pod dwie wkładki patentowe

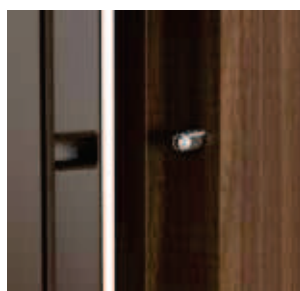
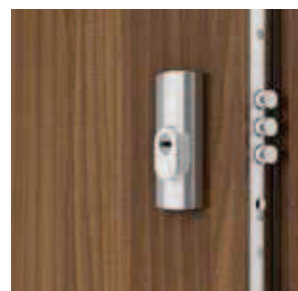

bolce antywyważeniowe



wzmocniony zawias trójelementowy

* Szczegółowe wyniki badań dostępne w zakładce DO POBRANIA na stronie www.porta.com.pl



KOLORYSTYKA

Naturalna Select
Naturalna Dąb, Jesion, Orzech
Naturalna Dąb Satin
Drewnopodobna PCV



CPL HQ 0,2 mm



CPL HQ 0,7 mm



Próbki kolorów patrz str. 196 – 203.

UWAGA! Okleiny naturalne (z wyj. Okl. Nat. Jesion i Orzech) możliwe do wykonania w pionowym lub poziomym układzie usłojenia (dotyczy skrzydła).

UWAGA! Do drzwi wejściowych zalecamy okleiny CPL, a w szczególności do zastosowań w obiektach publicznych.

UWAGA! Skrzydła frezowane/OFFICE dostępne wyłącznie w okleinie drewnopodobnej PCV.

CENNIK NETTO | BRUTTO PLN (zwróć uwagę na DOPLĄTY)

GRANIT klasa C	CPL HQ 0,2	CPL HQ 07 mm, Drewnop. PCV	Okleiny Naturalne
Typ I	1878 2309,94	1988 2445,24	2248 2765,04
Typ II	2118 2605,14	2228 2740,44	2488 3060,24



Zobacz film montażowy drzwi GRANIT na dyble:
www.porta.com.pl/dm/montazgranitnadyble.wmv



Zobacz film montażowy drzwi GRANIT na piankę:
www.porta.com.pl/dm/montazgranitnapianke.wmv

POLECAMY!

DZIĘKI ZASTOSOWANIU KONSTRUKCJI WYKORZYSTUJĄCEJ WARSTWĘ BLACHY ALUMINIOWEJ, UZYSKALIŚMY WYJĄTKOWĄ ODPORNOŚĆ DRZWI GRANIT NA NIEKORZYSTNE DZIAŁANIE SPECYFICZNYCH WARUNKÓW EKSPLOATACJI, CHARAKTERYSTYCZNYCH DLA KLATKI SCHODOWEJ, RÓŻNICY TEMPERATURY I WILGOTNOŚCI POWIETRZA.

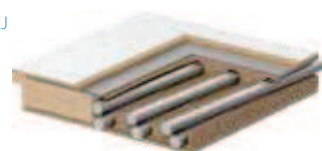

KONSTRUKCJA SKRZYDŁA

Rama skrzydła jest wykonana z klejonej drewna iglastego. Poszycie skrzydła stanowi specjalna płyta dwuwarstwowa wykonana z blachy aluminiowej i HDF-u. Dostępne skrzydła uzupełnione aluminiowymi intarsjami w kolorze srebrnym lub czarnym. Okleiny naturalne wykończone lakierem półmatowym. To propozycja dla osób najbardziej wymagających, dla których bezpieczeństwo oparte na materiałach i wykonawstwie najwyższej jakości jest najważniejsze.

AKCESORIA W CENIE DRZWI

- Zamek listwowy wielobolcowy klasy 4
- Dwie wkładki antywłamaniowe klasy C
- Klamka z szyldem antywłamaniowym
- Szyld górny
- Trzy wzmocnione zawiasy trójelementowe w kolorze srebrnym
- Cztery bolce antywyważeniowe
- Przygotowanie do skrótu maksymalnie 60 mm (dotyczy Granit Typ I)
- Dodatkowo: typ II – uszczelka puchnąca pod wpływem wysokiej temperatury na obrzeżach skrzydła (z wyjątkiem dolnej krawędzi)
- Ościeżnica wyposażona w próg metalowy ze stali nierdzewnej w wersji poszerzonej (120 mm) oraz wzmocnienie pod samozamykacz

OŚCIEŻNICE

- Ościeżnica metalowa kątowna, o szerokości profilu 100 mm. Wykonana z blachy stalowej, dwustronnie ocynkowanej, o grubości 1,5 mm. Wyposażona w uszczelkę samogasnącą, osiem dybli montażowych i próg metalowy ze stali nierdzewnej w wersji poszerzonej (120 mm).
- Ościeżnica PROJEKT (str. 148).
- Ościeżnica Projekt PREMIUM dostępna z Dokumentacją Dopuszczenia Jednostkowego realizacja Dział Kontraktów.

UWAGI

- Aprobata Techniczna AT-15-6043/2011, ITB Warszawa.
- Certyfikat Zgodności Nr 1199/W, ITB Warszawa.
- W celu spełnienia warunków prawa budowlanego do drzwi o izolacyjności ogniowej i/lub dymoszczelności należy stosować samozamykacz.
- Drzwi ogniowe należy wyposażać w szyldy z klamką z rdzeniem stalowym.
- W przypadku zastosowania innych okuć niż proponowane przez firmę PORTA, należy kierować się wytycznymi zawartymi w karcie gwarancyjnej.
- Klasa izolacyjności akustycznej $R_w = 32$ dB (zakres $32 \div 36$ dB).

DOPLĄTY

- wizjer 9,9 | **12,18**
- rozmiar „100” 50 | **61,50**
- skrzydło: kolory w okleinie CPL 0,2 mm i 0,7 mm – GRUPA II 50 | **61,50**
- **PROMOCJA** – intarsje srebrne lub czarne wyłącznie dla kolekcji frezowane OFFICE – dotyczy modeli 6–9 0 zł
- intarsje w okleinach syntetycznych (na 1 stronę, na dwie strony cena x 2) 18 | **22,14**
- intarsje w okleinach naturalnych (na 1 stronę, na dwie strony cena x 2) 38 | **46,74**
- skrzydło: okleina Nat. Dąb Satin Biały (RAL 9016) 300 | **369,00**
- skrzydło: okleina Nat. Dąb Satin (pozostałe kolory) 75 | **92,25**
- skrzydło: okleina Nat. Orzech 120 | **147,60**
- profil ościeżnicy metalowej od 101 do 150 mm 75 | **92,25**
- profil ościeżnicy metalowej od 151 do 270 mm 151 | **185,73**
- profil ościeżnicy metalowej od 271 do 390 mm 226 | **277,98**
- klamka z szyldem (str. 182)

EXTREME drzwi antywłamaniowe klasa RC 3od 1929,- | **2372,67**

cena skrzydła netto | brutto (PLN)

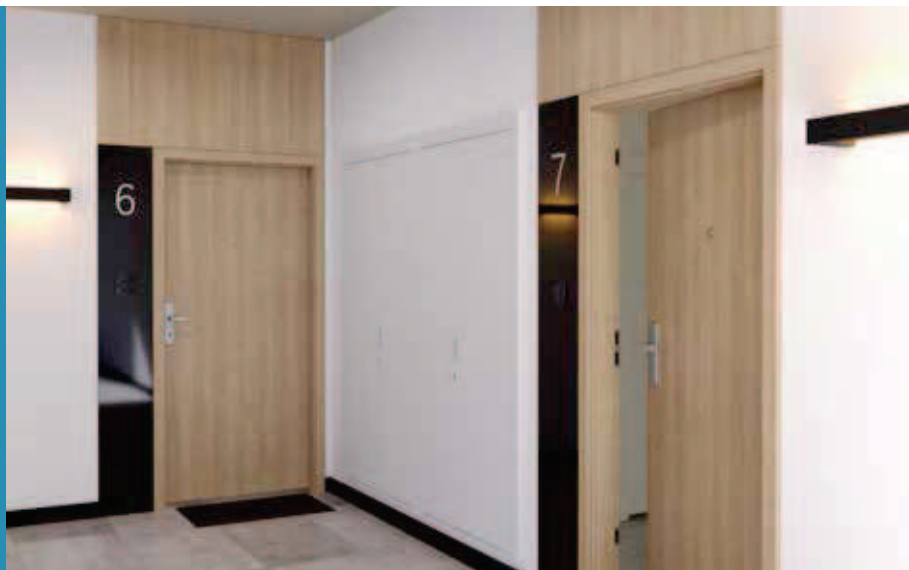

Antywłamaniowość RC 3

Izolacyjność akustyczna $R_w=40$ dB*

Ogniodporność EI 30

Dymoszczelność

EXTREME RC 3, Dąb Piaskowy, z ościeżnicą wzmocnioną PS

wszystkie dostępne modele patrz str. 136

W cenie kompletu drzwi

- skrzydło
- ościeżnica
- próg metalowy
- klamka
- wkładka patentowa

DRZWI EXTREME

występują w dwóch typach:

Typ I

- klasa RC3 wg PN EN 1627-2012
- klasa izolacyjności akustycznej $R_w=37$ dB (37- 41 dB)

Typ II

- cechy drzwi typu I
- odporność ogniowa EI 30
- dymoszczelność



EXTREME RC 3, Dąb Piaskowy, z ościeżnicą wzmocnioną PS



2 haki antywyważeniowe

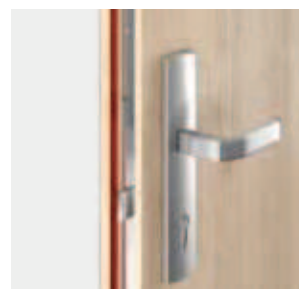

Winkhaus wielopunktowy hakowo-zasuwkowy

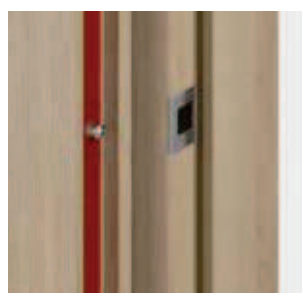

4 bolce antywyważeniowe uszczelka ogniowa (Typ II)

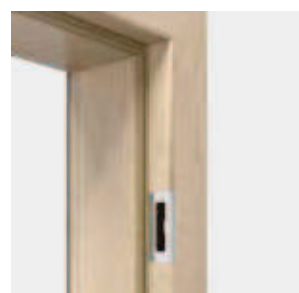

ościeżnica Porta SYSTEM

* Szczegółowe wyniki badań dostępne w zakładce DO POBRANIA na stronie www.porta.com.pl



KOLORYSTYKA

Naturalna Select
Naturalna Dąb, Jesion, Orzech
Naturalna Dąb Satin
Drewnopodobna PCV

★★★★

CPL HQ 0,2 mm

★★★★★

CPL HQ 0,7 mm
Gladstone

★★★★★★

Próbki kolorów patrz str. 196 – 203.

UWAGA! Okleiny naturalne (z wyj. Okl. Nat. Jesion i Orzech) możliwe do wykonania w pionowym lub poziomym układzie usłojenia (dotyczy skrzydła).

UWAGA! Do drzwi wejściowych zalecamy okleiny CPL lub Gladstone, a w szczególności do zastosowań w obiektach publicznych.

UWAGA! Skrzydła frezowane/OFFICE dostępne wyłącznie w okleinie drewnopodobnej PCV.

CENNIK NETTO | BRUTTO PLN (zwróć uwagę na DOPLĄTY)

drzwi z ościeżnicą metalową

EXTREME RC 3	CPL HQ 0,2	CPL HQ 0,7	Drewnopodobna PCV	Gladstone (ukł. poziomy)	Okleiny Naturalne
Typ I	1929 2372,67	2039 2507,97	2039 2507,97	2039 2507,97	2299 2827,77
Typ II	2079 2557,17	2189 2692,47	2189 2692,47	2189 2692,47	2449 3012,27

drzwi z ościeżnicą Porta SYSTEM regulowaną wzmocnioną

EXTREME RC 3	CPL HQ 0.2mm	CPL HQ 0.7mm	Drewnopodobna PCV	Gladstone (ukł. poziomy)	Okleiny Naturalne
Typ I					
C-D	2627 3231,21	2737 3366,51	2837 3489,51	2787 3428,01	3197 3932,31
E-G	2687 3305,01	2797 3440,31	2897 3563,31	2847 3501,81	3257 4006,11
H-K	2747 3378,81	2857 3514,11	2957 3637,11	2907 3575,61	3317 4079,91
Typ II					
C-D	2787 3428,01	2897 3563,31	2997 3686,31	2947 3624,81	3427 4215,21
E-G	2847 3501,81	2957 3637,11	3057 3760,11	3007 3698,61	3487 4289,01
H-K	2907 3575,61	3017 3710,91	3117 3833,91	3067 3772,41	3547 4362,81

POLECAMY!

DZIĘKI ZASTOSOWANIU KONSTRUKCJI WYKORZYSTUJĄCEJ WARSTWĘ BLACHY ALUMINIOWEJ, UZYSKALIŚMY WYJĄTKOWĄ ODPORNOŚĆ DRZWI EXTREME NA NIEKORZYSTNE DZIAŁANIE SPECYFICZNYCH WARUNKÓW EKSPLOATACJI, CHARAKTERYSTYCZNYCH DLA KLATKI SCHODOWEJ, RÓŻNICY TEMPERATURY I WILGOTNOŚCI POWIETRZA.

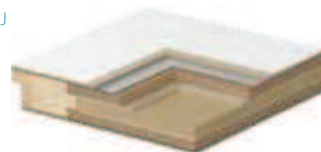

KONSTRUKCJA SKRZYDŁA

Wypełnienie skrzydła stanowi specjalna 5 warstwowa konstrukcja w ramie z klejonej drewna iglastego. Całość obłożona płytą HDF. Dostępne w wersji przylgowej.

AKCESORIA W CENIE SKRZYDŁA

- Zamek hakowy z mechanizmem dociskowym Winkhaus STV
- Wkładka antywłamaniowa
- Klamka z szyldem antywłamaniowym (SAFE)
- Trzy (ośc. metalowa) lub dwa (ośc. PS wzmocniona) zawiasy obiektowe w kolorze srebrnym
- Cztery bolce antywyważeniowe
- Dodatkowo, Typ II – uszczelka puchnąca pod wpływem wysokiej temperatury na obrzeżach skrzydła (z wyjątkiem dolnej krawędzi)
- Ościeżnica wyposażona w próg metalowy ze stali nierdzewnej oraz wzmocnienie pod samozamykacz

OŚCIEŻNICE

- Ościeżnica metalowa kątowna o szerokości profilu 100 mm. Wykonana z blachy stalowej, dwustronnie ocynkowanej, o grubości 1,5 mm. Wyposażona w uszczelkę samogasnącą, osiem dybli montażowych i próg metalowy ze stali nierdzewnej (120 mm).
- Ościeżnica Porta System wzmocniona, o zakresie grubości muru od 120 do 300 mm. Listwa kątownika o szerokości 80 mm.
- Ościeżnica PROJEKT (str. 148).

UWAGI

- Krajowa Ocena Techniczna nr ITB-KOT 2017/0007.
- W celu spełnienia warunków prawa budowlanego do drzwi o izolacyjności ogniowej i/lub dymoszczelności należy stosować samozamykacz.
- Drzwi ogniowe należy wyposażyć w szyldy z kławką z rdzeniem stalowym.
- W przypadku zastosowania innych okuć niż proponowane przez PORTA, należy kierować się wytycznymi zawartymi w karcie gwarancyjnej.
- **Sztywny łańcuch dostępny tylko z ościeżnicą metalową.**

DOPLĄTY

- wizjer 9,9 | **12,18**
- rozmiar „100” 50 | **61,50**
- dodatkowy górny zamek 80 | **98,40**
- sztywny łańcuch 300 | **369,00**
- szyld górny 69 | **84,87**
- wkładka patentowa górna 60 | **73,80**
- skrzydło: kolory w okleinie CPL 0,2 mm i 0,7 mm – GRUPA II 50 | **61,50**
- ościeżnica: kolory w okleinie CPL 0,2 mm – GRUPA II 50 | **61,50**
- skrzydło: kolory Gladstone w układzie pionowym 110 | **135,30**
- **PROMOCJA** – intarsje srebrne lub czarne wyłącznie dla kolekcji frezowane OFFICE – dotyczy modeli 6–9 0 zł
- intarsje w okleinach syntetycznych (na 1 stronę, na dwie strony cena x 2) 18 | **22,14**
- intarsje w okleinach naturalnych (na 1 stronę, na dwie strony cena x 2) 38 | **46,74**
- skrzydło: okleina Nat. Dąb Satin Białe 300 | **369,00**
- skrzydło: okleina Nat. Dąb Satin (pozostałe kolory) 75 | **92,25**
- skrzydło: okleina Nat. Orzech 120 | **147,60**
- ościeżnica: okleina Nat. Dąb Satin Białe 150 | **184,50**
- ościeżnica: okleina Nat. Satin (pozostałe kolory) 75 | **92,25**
- ościeżnica: okleina Nat. Orzech 50 | **61,50**
- profil ościeżnicy metalowej od 101 do 150 mm 75 | **92,25**
- profil ościeżnicy metalowej od 151 do 270 mm 151 | **185,73**
- profil ościeżnicy metalowej od 271 do 390 mm 226 | **277,98**

Nakładka na ościeżnicę wewnętrzną wejściową

Z myślą o podniesieniu estetyki pomieszczeń, uzupełniliśmy naszą ofertę o nakładkę PROJEKT na ościeżnicę stalową.

Dzięki specjalnie zaprojektowanemu profilowi części metalowej ościeżnicy można dokonać prostego montażu nakładek zapewniających estetyczne wykończenie dopasowane do drzwi oraz elewacji.

KOLORYSTYKA

Portasynchro 3D ★★★

Drewnopodobna PCV
Naturalna Select
Naturalna Dąb, Jesion, Orzech
Naturalna Dąb Satin ★★★★★

Portaperfect 3D
CPL HQ 0,2 mm ★★★★★

Próbki kolorów patrz str. 196 – 203.

PRZEKROJE OŚCIEŻNIC

RYСУNKI (POGLĄDOWE)



ościeżnica PROJEKT

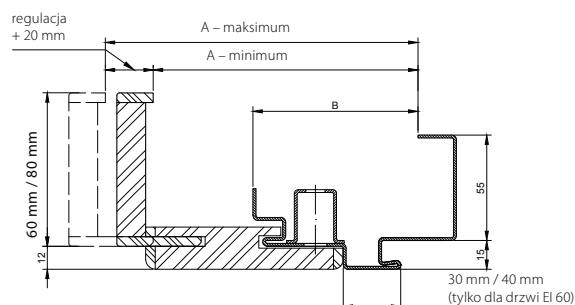

przekrój ościeżnicy PROJEKT



ościeżnica PROJEKT Premium

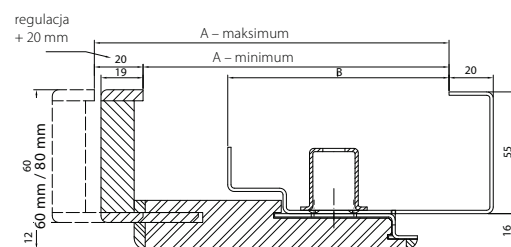

przekrój ościeżnicy PROJEKT Premium

MODELE	PROJEKT		PROJEKT PREMIUM	
	A	B	A	B
GRANIT kl. C, EI 30	143 ÷ 348 mm	91 mm	138	100 mm
AGAT, OPAL, KWARC, Rw = 27 dB, Rw = 32 dB	138 ÷ 343 mm	86 mm	133	95 mm
Rw = 42 dB	162 ÷ 367 mm	110 mm	157	119 mm
EI 60	162 ÷ 367 mm	110 mm	150	112 mm

P
BLACHA
OCYNKOWANA

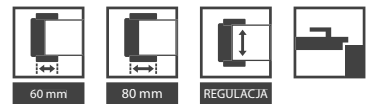

CENNIK NETTO | BRUTTO PLN (zwróć uwagę na DOPLATY)

NAKLADKA PROJEKT*

Zakres szerokości muru	GRANIT kl.C i EI 30	AGAT, OPAL, KWARC, 27 dB, 32 dB	42 dB i EI 60	Portasynchro 3D	Portaperfect 3D, CPL HQ	Okleiny drewnopodobne	Okleiny Naturalne
B	143 + 163 mm	138 + 158 mm	162 + 182 mm	154 189,42	169 207,87	239 293,97	369 453,87
C	163 + 188 mm	163 + 183 mm	182 + 207 mm				
D	188 + 208 mm	183 + 203 mm	202 + 222 mm	164 201,72	179 220,17	259 318,57	399 490,77
E	208 + 228 mm	203 + 223 mm	227 + 247 mm				
F	228 + 248 mm	223 + 243 mm	247 + 267 mm	184 226,32	199 244,77	299 367,77	429 527,67
G	248 + 268 mm	243 + 263 mm	267 + 287 mm				
H	268 + 288 mm	263 + 283 mm	287 + 307 mm				
I	288 + 308 mm	283 + 303 mm	307 + 327 mm	214 263,22	229 281,67	349 429,27	489 601,47
J	308 + 328 mm	303 + 323 mm	327 + 347 mm				
K	328 + 348 mm	323 + 343 mm	347 + 367 mm				

NAKLADKA PROJEKT PREMIUM*

Zakres szerokości muru	AGAT, 27dB, 32dB	EI 30	EI 60	42 dB	Portasynchro 3D	Portaperfect 3D, CPL HQ	Okleiny drewnopodobne	Okleiny Naturalne
B	133 + 153 mm	138 + 158 mm	150 + 170 mm	157 + 177 mm	254 312,42	269 330,87	339 416,97	469 576,87
C	153 + 173 mm	158 + 178 mm	170 + 190 mm	177 + 197 mm				
D	173 + 193 mm	178 + 198 mm	190 + 210 mm	197 + 217 mm	264 324,72	279 343,17	259 318,57	499 613,77
E	193 + 213 mm	198 + 218 mm	210 + 230 mm	217 + 237 mm				
F	213 + 233 mm	218 + 238 mm	230 + 250 mm	237 + 257 mm	284 349,32	299 367,77	299 367,77	529 650,67
G	233 + 253 mm	238 + 258 mm	250 + 270 mm	257 + 277 mm				
H	253 + 273 mm	258 + 278 mm	270 + 290 mm	277 + 297 mm				
I	273 + 293 mm	278 + 298 mm	290 + 310 mm	297 + 317 mm	314 386,22	329 404,67	349 429,27	-
J	293 + 313 mm	298 + 318 mm	310 + 330 mm	317 + 337 mm				
K	313 + 333 mm	318 + 338 mm	330 + 350 mm	337 + 357 mm				

* Dopłata do zestawu drzwi technicznych lub wejściowych.

PROJEKT

KONSTRUKCJA OŚCIEŻNICY

Kompletna ościeżnica PROJEKT składa się z:

- ościeżnicy metalowej kątowej wykonanej z blachy stalowej ocynkowanej o grubości 1,2 mm (AGAT), lub 1,5 mm (OPAL, KWARC, GRANIT kl. C, R_w = 27 dB, R_w = 32 dB, R_w = 42 dB, EI 30, EI 60), z przygotowanym profilem do montażu nakładek Porta SYSTEM,
- specjalnie nafrezowanych elementów Porta SYSTEM składających się z belki poziomej i dwóch belek pionowych oraz listew opaskowych wykonanych z materiałów drewnopodobnych.

Nakładka Porta System do ościeżnicy PROJEKT produkowana jest i dostarczana do klienta w postaci kompletu elementów do składania na miejscu budowy.

AKCESORIA W CENIE OŚCIEŻNICY

Standardowe według rodzaju ościeżnicy dopasowane do typu zastosowanego skrzydła.

ROZMIAR OŚCIEŻNICY, patrz str. 186, Tabela 2

- „80”, „90”, „100”
- W dwóch wersjach:
- do postawienia na gotowej posadzce „0”
- do zalania w wylewce posadzki „-30”

UWAGI

- Aprobata Techniczna AT-15-7122/2011, ITB Warszawa.
- Certyfikat Zgodności nr ITB-1312/W, ITB Warszawa.
- Ościeżnica Projekt PREMIUM dostępna z Dokumentacją Dopuszczenia Jednostkowego, potwierdzającą badania na akustyczność oraz ogniowość (wykluczenie antywłamaniowości).
- Minimalna grubość muru stanowi dolną wartość zakresu – wymiar „A”.
- Ościeżnica wykonana w wersji PROJEKT wymaga powiększenia otworu montażowego o S₀ +25 mm (±10) i H₀ +15 (±5) w stosunku do standardowych wymiarów ościeżnic metalowych, patrz str. 187, Tabela 3.
- Dla ościeżnic w naturalnych okleinach zakresy szerokości należy powiększyć o dodatkowe 4 mm.
- Zakres K niemożliwy do wykonania w okleinach naturalnych.

DOPLATY

- ościeżnica: kolory w okleinie CPL 0,2 mm – GRUPA II 50 | **61,50**
- ościeżnica: okleina Nat. Orzech 50 | **61,50**
- ościeżnica: okleina Nat. Dąb Satin Biały 150 | **184,50**



09

DRZWI ZEWNĘTRZNE WEJŚCIOWE, PASYWNE, ENERGOOSZCZĘDNE

Steel SAFE

Steel ENERGY PROTECT

Steel ARCTIC PASSIVE

Eco POLAR

Eco POLAR PASSIVE

Więcej szczegółowych informacji
znajdziesz w KATALOGU DRZWI ZEWNĘTRZNE

porta.com.pl/do-pobrania



PRODUKTY
PORTA STEEL



Drzwi stalowe z kolekcji Steel to innowacyjna technologia.
Zestaw idealnie skrojonych wartości budujących najwyższą jakość.
Drzwi drewniane Eco POLAR PASSIVE to doskonałe
rozwiązanie do domów pasywnych.

Steel SAFE, ENERGY PROTECT

Zamki antywłamaniowe klasa 3 lub 4, Przeszklenie antywłamaniowe klasa P4

od 1420,- | **1746,60**

cena drzwi SAFE netto | brutto (PLN)



Steel SAFE E.1, Dąb Winchester

Antywłamaniowość RC2/RC3*

Przenikalność cieplna $U_d=1.1\div 1.4^*$

$U_d=1.1^*$
W/m²K

WSPÓŁCZYNNIK
PRZENIKALNOŚCI
CIEPLNEJ

W cenie kompletu drzwi

- skrzydło
- ościeżnica
- próg
- klamka
- wkładka patentowa



Steel ENERGY PROTECT C.1, Dąb Winchester



model A.0



model B.1



model C.1



model D.1



model E.1



model F.1

* Dotyczy drzwi pełnych. Szczegółowe wyniki badań dostępne w zakładce DO POBRANIA na stronie www.porta.com.pl

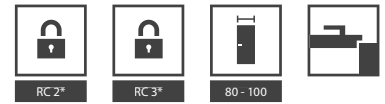

KOLORYSTYKA

Farba Poliestrowa ★★★★★☆



Blacha Stalowa Laminowana PCV ★★★★★☆

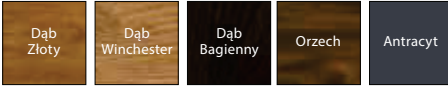

Dostosuj kolor do indywidualnych potrzeb i złoż zapytanie przez Porta KONTRAKT. Szczegóły dot. zamówień niestandardowych, patrz str. 206.

Cennik oraz szczegółowe informacje dotyczące drzwi znajdują się w katalogu DRZWI ZEWNĘTRZNE oraz DRZWI STALOWE ZEWNĘTRZNE I OBIEKTOWE

porta.com.pl/do-pobrania

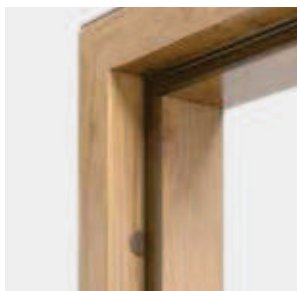

Ościeżnica stalowa Thermo



Hak – ryglowanie górne / dolne



Zamek listwowy



4 bolce antywyważeniowe



3 zawiasy trójelementowe



Wypełnienie – ekspandowany polistyren

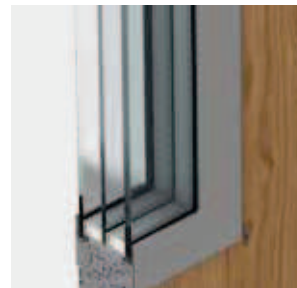

Przeszklenie – zestaw trzyszybowy klasa P4



Próg termiczny o podwyższonym wsp. przenikania ciepła

SAFE, ENERGY PROTECT

PODSTAWOWE INFORMACJE

Drzwi SAFE (grubość skrzydła 54 mm)

- Antywłamaniowość RC2 lub RC3 (dotyczy skrzydeł pełnych)
- Dwa niezależne zamki LOB lub zamek hakowy Winkhaus STV
- Ościeżnica Kątowa Duża lub Thermo
- Próg ze stali nierdzewnej z perforacją lub ciepły próg
- Trzy zawiasy trójelementowe
- Cztery bolce antywyważeniowe
- Klamka OPAL lub SAFE
- Wkładki patentowe LOB lub WILKA
- Regulowany zaczep zamka

PODSTAWOWE INFORMACJE

Drzwi ENERGY PROTECT (grubość skrzydła 66 mm)

- Antywłamaniowość RC3 (dotyczy skrzydeł pełnych)
- Zamek hakowy Winkhaus STV
- Ościeżnica Thermo
- Ciepły próg ze stali nierdzewnej
- Trzy zawiasy trójelementowe
- Cztery bolce antywyważeniowe
- Klamka SAFE
- Wkładka patentowa WILKA
- Regulowany zaczep zamka

Steel ARCTIC PASSIVE

Zamki antywłamaniowe klasa 4, Przeszklenie antywłamaniowe klasa P4

od 2700,- | **3321,00**

cena skrzydła netto | brutto (PLN)



Steel ARCTIC PASSIVE D.1 Antracyt Struktura

Antywłamaniowość RC3*

Przenikalność cieplna $U_d=0,95^*$

$U_d=0,95^*$
 W/m^2K

WSPÓŁCZYNNIK
PRZENIKALNOŚCI
CIEPLNEJ

W cenie kompletu drzwi

- skrzydło
- ościeżnica
- próg ThermoControl
- klamka
- wkładka patentowa



Steel ARCTIC PASSIVE D.1 Antracyt Struktura



model A.0



model B.1



model C.1



model D.1



model E.1



model F.1

* Dotyczy drzwi pełnych. Szczegółowe wyniki badań dostępne w zakładce DO POBRANIA na stronie www.porta.com.pl

KOLORYSTYKA

Farba Poliestrowa ★★★★★☆



Blacha Stalowa Laminowana PCV ★★★★★☆

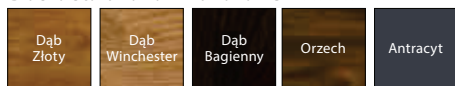

Dostosuj kolor do indywidualnych potrzeb i złóż zapytanie przez Porta KONTRAKT. Szczegóły dot. zamówień niestandardowych, patrz str. 206.

Cennik oraz szczegółowe informacje dotyczące drzwi znajdują się w katalogu DRZWI ZEWNĘTRZNE oraz DRZWI STALOWE ZEWNĘTRZNE I OBIEKTOWE

porta.com.pl/do-pobrania



Ościeżnica drewniana



Hak – ryglowanie górne / dolne



Zamek listwowy wielopunktowy hakowo-zasuwkowy



Listwa zaczepowa regulowana



4 bolce antywyważeniowe



3 zawiasy 3D w kolorze srebrnym

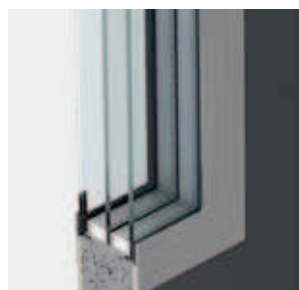

Przeszklenie – zestaw trzyszybowy klasa P4



Ciepły próg Porta ThermoControl

Steel ARCTIC
PASSIVE

PODSTAWOWE INFORMACJE

Drzwi ARCTIC PASSIVE (grubość skrzydła 56 mm)

- Antywłamaniowość RC3 (dotyczy skrzydeł pełnych)
- Zamek hakowy Winkhaus STV
- Ościeżnica drewniana
- Ciepły próg Porta ThermoControl
- Trzy zawiasy 3D w kolorze srebrnym
- Cztery bolce antywyważeniowe
- Kłamka SAFE
- Wkładka patentowa WILKA
- Regulowana listwa zaczepowa zamka

Eco POLAR, Eco POLAR PASSIVE

Zamki antywłamaniowe klasa 4, Przeszklenie antywłamaniowe klasa P4

od 3399,- | **4180,77**

cena drzwi netto | brutto (PLN)



Eco POLAR PASSIVE A.4, Antracyt

Bądź Eco oszczędzaj energię

Drzwi z kolekcji Eco to innowacyjna technologia. Zestaw idealnie skrojonych wartości budujących najwyższą jakość. Drzwi Eco POLAR PASSIVE to doskonałe rozwiązanie do domów pasywnych.

Ud=0.7*
W/m²K

WSPÓŁCZYNNIK
PRZENIKALNOŚCI
CIEPLNEJ



Eco POLAR PASSIVE C.3 panel szklany obustronny Dąb 6 (biały)



pełne



model A.1



model A.2



model A.3



model A.4



model A.5



model C.3
panel szklany
obustronny



model C.4
panel szklany
obustronny

PRZYKŁADY NAŚWIETLI



PODWÓJNE
do drzwi prawych



PRAWIE PEŁNE
do drzwi prawych



PRAWIE
do drzwi prawych

Stronę naświetla określamy patrząc od strony widoczności zawiasów.

* Dotyczy drzwi pełnych. Szczegółowe wyniki badań dostępne w zakładce DO POBRANIA na stronie www.porta.com.pl

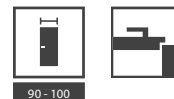

KOLORYSTYKA

Lakier Wodny Zewnętrzny ★★★★★☆

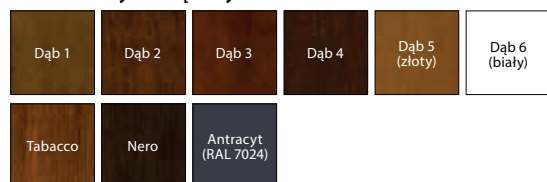

Dostosuj kolor do indywidualnych potrzeb i złóż zapytanie przez Porta KONTRAKT. Szczegóły dot. zamówień niestandardowych, patrz str. 206.

CENNIK NETTO | BRUTTO PLN (zwróć uwagę na DOPŁATY)

	Eco POLAR	Eco POLAR PASSIVE
pełne	3399 4180,77	3799 4672,77
A.1 – A.3	4099 5041,77	4299 5287,77
A.4	4499 5533,77	4699 5779,77
A.5	3899 4795,77	4299 5287,77
C.3	4649 5718,27	5049 6210,27
C.4	5459 6714,57	5859 7206,57

DRZWI ECO POLAR PASSIVE
SPEŁNIJĄ WYMOGI
STANDARDU NF 15 DOTYCZY
MODELI PEŁNYCH
I PRZESZKLONYCH



WAŻNE!

Ramka ze stali nierdzewnej z jednej strony (zewnętrznej).



Dwukomorowe przeszklenie antywłamaniowe klasy P4 i ramka ze stali nierdzewnej



Wręg francuski od strony zawiasowej



Dwa zamki wielopunktowe Antywłamaniowe klasy 4



Ciepły próg Porta ThermControl**

KONSTRUKCJA SKRZYDŁA

Konstrukcja płytowa wykonana z klejony dębowej. Powierzchnia pokryta okleiną naturalną. W ramie skrzydła znajduje się profil stalowy zwiększający sztywność konstrukcji. Zestaw szybowy dwukomorowy (U=0,5 Wm²K) reflex brąz. Ramka przeszklenia ze stali nierdzewnej z jednej strony drzwi. Próg wykonany z klejony dębowej i stali nierdzewnej.

Eco POLAR PASSIVE

- Grubość skrzydła 79 mm
- Trzy uszczelki po obwodzie.

Eco POLAR

- Grubość skrzydła 68 mm
- Dwie uszczelki po obwodzie.

AKCESORIA W CENIE DRZWI

- Dwa niezależne zamki antywłamaniowe klasy 4 dostosowane pod dwie wkładki patentowe
- Trzy zawiasy 3D z możliwością regulacji w trzech płaszczyznach
- Ciepły próg – Porta ThermControl**
- Wkładka montażowa
- W modelach z przeszkleniem zastosowano zestaw szybowy ciepły
- Ościeżnica z klejony dębowej

** Zastrzeżona nazwa marketingowa.

OŚCIEŻNICE

- Ościeżnica (gr. 93 mm) wykonana jest z klejony dębowej wielowarstwowej.
- Wręg francuski od strony zawiasowej, który uniemożliwia wyważenie drzwi.

UWAGI

- Szczegółowe parametry przenikalności cieplnej, patrz str. 194.
- **Porta Synergy**** W przypadku montażu z naświetlem (ami), rama naświetla w połączeniu z belką górną zespoloną i dolną z progiem stanowią część ościeżnicową.
- Innowacyjna metoda łączenia naświetli eliminuje mostki termiczne i upraszcza system montażu.
- Wzory C4, C3 występują bez okapnika.

DOPLATY

- rozmiar „100” 350 | **430,50**
- zestaw z jednym naświetlem 2 687 | **3 305,01**
- zestaw z dwoma naświetlami 4 074 | **5 011,02**
- nakładki na zawiasy (kpl. na jedną sztukę) 24 | **29,52**



10 DRZWI TECHNICZNE STALOWE

Uniwersalne drzwi do pom. gospodarczych

Metal BASIC

Metal SOLID

Metalowe EI 30

Metalowe EI 60, 37 dB

Więcej szczegółowych informacji znajdziesz w
KATALOGU DRZWI STALOWYCH

porta.com.pl/do-pobrania



PRODUKTY
PORTA STEEL



Drzwi metalowe produkowane w naszej najnowszej fabryce w Ełku PORTA STEEL, posiadają bardzo szeroką gamę zastosowań: od pomieszczeń gospodarczych i piwnicy, przez inwestycję kończąc na drzwiach przeciwpożarowych o ognioodporności do 60 minut.

Uniwersalne drzwi do pom. gospodarczych

od 319,- | **392,37**

cena kompletu netto | brutto (PLN)



Ocynkowane, solidne drzwi uniwersalne sprawdzą się doskonale w pomieszczeniach gospodarczych, przemysłowych, a także w piwnicy, na strychu czy w komórkach lokatorskich.

Uniwersalne drzwi do pom. gospodarczych, popielate

W cenie kompletu drzwi

- skrzydło
- ościeżnica
- klamka
- zamek



Wzór Przemysłowy
W.121254



prawe czy lewe?
uniwersalne!

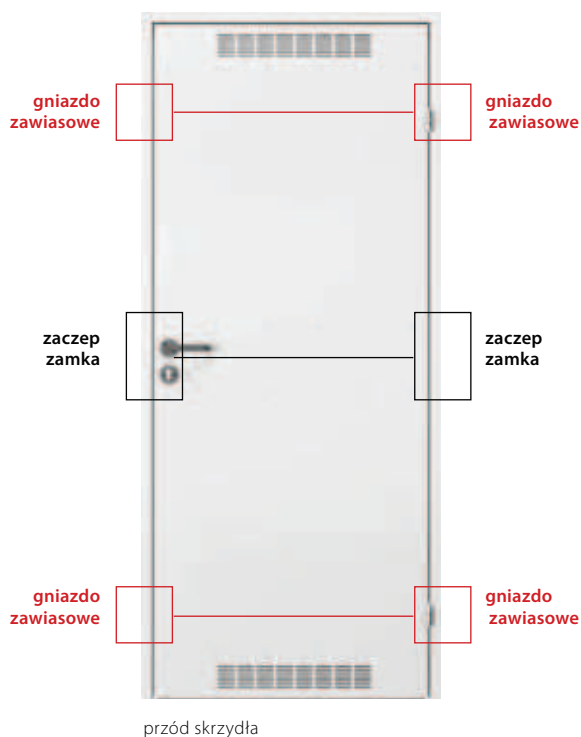



lewe / prawe



70 - 90



KOLORYSTYKA

Błacha ocynkowana ★★★★★☆



Farba Poliesterowa ★★★★★☆

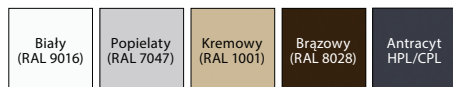

CENNIK NETTO | BRUTTO PLN

MODELE	Błacha ocynkowana	Farba poliesterowa
pełne	319 392,37	370 455,10
model 2 (z wentylacją)	329 404,67	379 466,17



**4 ATUTY W 1
ZOBACZ WIĘCEJ**



www.porta.com.pl/dm/universalne_montaz.wmv

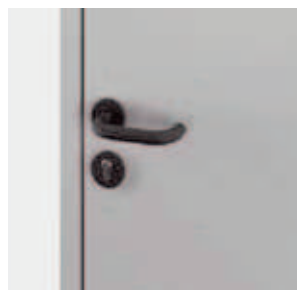

klamka



kratka wentylacyjna

DRZWI ZAWIERAJĄ W KOMPLECIE

- Skrzydło (blacha lakierowana, ocynk)
- Kratka wentylacyjna (opcja)
- Dwa zawiasy czopowe standard
- Zamek pod wkładkę patentową
- Ekonomiczna, plastikowa klamka z szyldem okrągłym i rozetą
- Ościeżnica metalowa kątowna

OŚCIEŻNICA

- Ościeżnica metalowa kątowna o szerokości profilu 48 mm. Wykonana z blachy stalowej, dwustronnie ocynkowanej ogniowo, o grubości 0,8 mm.

UWAGI

- **AT-15-8081/2016, ITB Warszawa.**
- Dzięki symetrycznej konstrukcji drzwi i uniwersalnym okuciom (zamek, zawiasy), możliwość montażu jako prawe lub lewe.
- **Płyta metalowa ocynkowana wzmocniona na trzech poziomach.**

Metal BASIC

od 350,- | **430,50**

cena kompletu netto | brutto (PLN)



Ekonomiczne rozwiązanie przy zachowaniu wysokich parametrów użytkowych. Konstrukcja z blachy ocynkowanej gwarantuje trwałość i niezawodność.

Metal BASIC, Popielaty (RAL 7035)

W cenie kompletu drzwi

- skrzydło
- ościeżnica
- klamka
- konstrukcja z blachy ocynkowanej

P

BLACHA
OCYNKOWANA

PRODUKT
PORTA STEEL



Metal BASIC, Blacha Ocynkowana

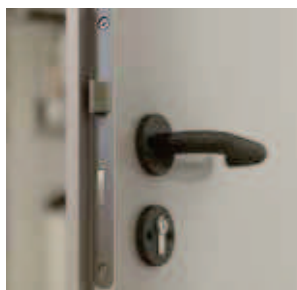

zamek i klamka



ościeżnica metalowa



zawiasy czopowe



przyłga

KOLORYSTYKA

Blacha ocynkowana ★★★★★☆



Blacha powlekana ★★★★★☆

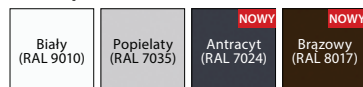

możliwość wykonania w kolorach niestandardowych z Porta KONTRAKT, szczegóły dot. zamówień niestandardowych, *patrz str. 206.*

CENNIK NETTO | BRUTTO PLN

		80	90	100
Skrzydło Metal BASIC "plaster miodu"	Blacha ocynkowana	230 282,90	240 295,20	255 313,65
	Blacha powlekana	259 318,57	274 337,02	289 355,47
Skrzydło Metal BASIC styropian	Blacha ocynkowana	290 356,70	300 369,00	315 387,45
	Blacha powlekana	319 392,37	334 410,82	349 429,27
Drzwi Metal BASIC "plaster miodu"	Blacha ocynkowana	350 430,50	360 442,80	375 461,25
	Blacha powlekana	389 478,47	404 496,92	419 515,37
Drzwi Metal BASIC styropian	Blacha ocynkowana	410 504,30	420 516,60	435 535,05
	Blacha powlekana	449 552,27	464 570,72	479 589,17



kratka wentylacyjna



wypełnienie „plaster miodu”



wypełnienie styropian

DRZWI ZAWIERAJĄ W KOMPLECIE

- Skrzydło (blacha lakierowana proszkowo o gr. 0,5 mm, powlekana poliestrem, ocynk)
- Dwa zawiasy czopowe standard
- Zamek pod wkładkę patentową
- Komplet klamek z szyldami
- Ościeżnica (blacha lakierowana ocynkowana)

SKRZYDŁO ZAWIERA W KOMPLECIE

- Skrzydło (blacha lakierowana proszkowo o gr. 0,5 mm, powlekana poliestrem, ocynk)
- Dwa zawiasy czopowe standard
- Zamek pod wkładkę patentową

OŚCIEŻNICA

- Ościeżnica metalowa kątowna o szerokości profilu 44 mm (jak Kątowna Mała). Wykonana z blachy stalowej, dwustronnie ocynkowanej, o grubości 1,2 mm. Wyposażona w uszczelkę przyszykową.
- Ościeżnica wykonana jako kierunkowa (prawa/lewa), do postawienia na gotowej posadzce.

UWAGI

- **AT-15-8081/2016, ITB Warszawa.**
- Drzwi Metal BASIC wykonane są w normie inwestycyjnej (patrz tabela wymiarów *str. 187, tab 3*).
- Skrzydło Metal BASIC wykonujemy w normie inwestycyjnej oraz polskiej.

DOPLATY

- kratka wentylacyjna 39 | **47,97**



Metal SOLID, pełne, Popielaty (RAL 7047)

Zastosowanie drzwi

- przeznaczone do użytkowania w ciężkich warunkach eksploatacji
- pomieszczenia gospodarcze
- pomieszczenia przemysłowe
- zaplecza
- piwnice
- garaże
- warsztaty
- hale przemysłowe
- nowoczesne wnętrza mieszkalne i biurowe (loft design)

W cenie

- skrzydło
- konstrukcja z blachy ocynkowanej

P
BLACHA
OCYNKOWANA

PRODUKT
PORTA STEEL



Metal SOLID 1, Popielaty (RAL 7047)



pełne



model 1



model 2



model 3



model 4



model 5

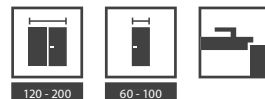

KOLORYSTYKA

Błacha ocynkowana ★★★★★☆



Farba Poliesterowa ★★★★★☆

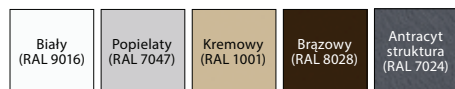

Błacha Stalowa Laminowana PCV ★★★★★☆

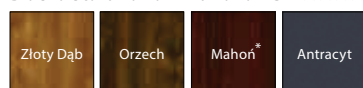

* do wyczerpania zapasów

Stal Kwasoodporna ★★★★★☆



możliwość wykonania w kolorach niestandardowych z Porta KONTRAKT, szczegóły dot. zamówień niestandardowych, patrz str. 206.

CENNIK NETTO | BRUTTO PLN (zwróć uwagę na **DOPLĄTY**)

	Farba Poliesterowa	Farba Poliesterowa	Błacha Stalowa Laminowana PCV	Stal Kwasoodporna
wypełnienie: „plaster miodu”	ramka standard	ramka kwasoodporna 45°	ramka kwasoodporna 45°	ramka kwasoodporna
pełne	428 526,44	-	644 792,12	1218 1498,14
1, 2, 3	514 632,22	595 731,85	811 997,53	1415 1740,45
4	828 1018,44	-	-	1619 1991,37
5	644 792,12	725 891,75	941 1157,43	-

	Błacha ocynkowana	Błacha Stalowa Laminowana PCV	Stal Kwasoodporna
wypełnienie: styropian	ramka standard	ramka kwasoodporna 45°	ramka kwasoodporna 45°
pełne	428 526,44	644 792,12	1259 1548,57
4	829 1019,67	1045 1285,35	1660 2041,80

	Farba Poliesterowa	Błacha Stalowa Laminowana PCV	Stal Kwasoodporna
wypełnienie: wełna mineralna	ramka standard	ramka kwasoodporna 45°	ramka kwasoodporna 45°
pełne	514 632,22	730 897,90	1345 1654,35
4	915 1125,45	1131 1391,13	1746 2147,58

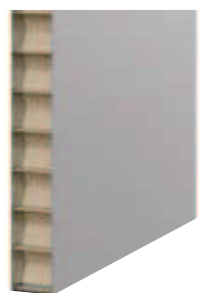

wypełnienie „plaster miodu”



wypełnienie styropian



wypełnienie wełna mineralna

SKRZYDŁO ZAWIERA W KOMPLECIE

- Skrzydło (błacha lakierowana proszkowo o grubości 0,6 mm, ocynk)
- Dwa zawiasy czopowe standard (trzy zawiasy w skrzydle o wymiarze „100”)
- Zamek pod wkładkę patentową
- Szyba hartowana przezroczysta lub matowa

DEDYKOWANE OŚCIEŻNICE

- Ościeżnica Kątowa MAŁA, Kątowa DUŻA Składana
- Ościeżnica REGULOWANA (standard), REGULOWANA PS „na kant”

UWAGI

- Aprobata Techniczna AT-15-8081/2016, ITB Warszawa.
- **Skrzydła z wypełnieniem styropianowym nie są dostępne w wersji lakierowanej.**
- Dla skrzydeł pokrytych laminatem PCV, przeszklenie tylko z ramką płaską nierdzewną.
- Możliwość dowolnego zestawienia wymiarów skrzydeł w drzwiach podwójnych.
- Skrzydła podwójne z blachy nierdzewnej dostępne tylko w ofercie Porta KONTRAKT.

DOPLĄTY

- rozmiar „100” (skrzydła z blachy ocynkowanej) 50 | **61,50**
- rozmiar „100” (skrzydła z blachy kwasoodpornej) 132 | **162,36**
- Farba Poliesterowa oraz Błacha Laminowana PCV: kolor Antracyt 29 | **35,67**
- tuleje lub kratka wentylacyjna (skrzydła z blachy ocynkowanej) 29 | **35,67**
- klamka z sztyldem (EDEL) (str. 180)

Metalowe EI 30, EI 60

od 920,- | **1131,60**

cena kompletu netto | brutto (PLN)



EI 30
Ognioodporność 30 min.

EI 60
Ognioodporność 60 min.
Dymoszczelność
Izolacyjność akustyczna $R_w=40$ dB*

Metalowe EI 30, model 3, Antracyt (RAL 7024)

W cenie

- skrzydło
- ościeżnica
- klamka
- konstrukcja z blachy ocynkowanej

DRZWI EI 60 występują w dwóch typach:

Standard:

- ognioodporność 60 min.
- klasa mechaniczna 3

Typ 1:

- cechy drzwi typu Standard
- dymoszczelność Sa, Sm
- klasa izolacyjności akustycznej $R_w=37$ dB (37-41 dB)



P
BLACHA
OCYNKOWANA

PRODUKT
PORTA STEEL

Metalowe EI 30, model 1, Popielaty (RAL 7047)



EI 30 pełne



EI 30 model 1



EI 30 model 2



EI 30 model 3



EI 60 pełne



EI 60 model 1



EI 60 model 2



EI 60 model 3

* Szczegółowe wyniki badań dostępne w zakładce DO POBRANIA na stronie www.porta.com.pl



KOLORYSTYKA

Farba Poliestrowa ★★★★★☆

Biały (RAL 9016)	Popielaty (RAL 7047)	Kremowy (RAL 1001)	Brazowy (RAL 8028)	Antracyt struktura (RAL 7024)
---------------------	-------------------------	-----------------------	-----------------------	-------------------------------------



możliwość wykonania w kolorach niestandardowych z Porta KONTRAKT, szczegóły dot. zamówień niestandardowych, patrz str. 206.

PRZEZNACZENIE DRZWI METALOWYCH EI30, EI60:

- budynki użyteczności publicznej
- hotele, pensjonaty
- drzwi do kotłowni
- drzwi do garaży

CENNIK NETTO | BRUTTO PLN (zwróć uwagę na DOPŁATY)

EI 30	Typ Standard
pełne	920 1131,6
1, 2, 3	1623 1996,29

EI 60	Typ Standard	Typ I
pełne	1164 1431,72	1314 1616,22
1	2577 3169,71	2727 3354,21
2	1897 2333,31	2047 2517,81
3	2097 2579,31	2247 2763,81

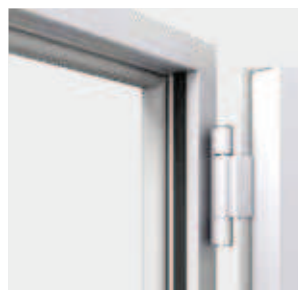

zawias samodomykający



zamek

AKCESORIA W CENIE SKRZYDŁA

- Dwa zawiasy trójelementowe, jeden z nich jest zawiasem nośnym, a drugi dzięki zamieszczonej w nim sprężynie umożliwia samozamykanie drzwi
- Zamek wpuszczany zapadkowy pod wkładkę patentową
- Kolek antywyważeniowy
- Komplet klamek z szyldami (zamawiane oddzielnie)
- Szyba ognioodporna przezroczysta

OŚCIEŻNICE

- Ościeżnica metalowa kątowna o szerokości profilu 84 mm (EI30) oraz 110 mm (EI60). Wykonana z blachy stalowej, dwustronnie ocynkowanej ogniowo, o grubości 1,5 mm. Wyposażona w próg ze stali nierdzewnej (dotyczy typ 1), uszczelkę przrymkową oraz uszczelkę pęczniącą.
- Możliwość zamówienia ościeżnicy metalowej w dwóch wersjach:
 - ościeżnica kierunkowa (prawa/lewa) – do postawienia na gotowej posadzce – poziom „0”, próg za dopłatą (EI 30 i EI 60).
 - ościeżnica uniwersalna – do zalania w wylewce posadzki – poziom „-30” – wyposażona w element progowy (EI 30).

UWAGI

- **Drzwi metalowe EI30, EI60 – Aprobata Techniczna AT-15-7236/2016, ITB Warszawa.**
- W przypadku zastosowania innych okuć niż proponowane przez firmę PORTA, należy kierować się wytycznymi zawartymi w karcie gwarancyjnej.
- W celu spełnienia warunków aprobaty dla drzwi do użytku zewnętrznego, we wzorach przeszklonych konieczne jest zastosowanie szyby o specjalnych parametrach – cena i termin realizacji do uzgodnienia z działem Kontraktów Porta, patrz str. 206.

DOPLATY

- rozmiar „100” dla skrzydeł metalowych EI60 100 | **123,00**
- wizjer ognioodporny 55 | **67,65**
- próg metalowy (EI 30) 70 | **86,10**
- wzmocnienie pod dodatkowy samozamykacz 65 | **79,95**



Ościeżnica Regulowana
patrz str. 170

OŚCIEŻNICE STALOWE

Metalowa Regulowana
Metalowa Regulowana PS „na kant”
Metalowa FAST
Metalowa Kątowa MAŁA, DUŻA
Metalowa Kątowa DUŻA Składana

Więcej szczegółowych informacji
znajdziesz w KATALOGU OŚCIEŻNIC STALOWYCH

porta.com.pl/do-pobrania



PRODUKTY
PORTA STEEL



Bogata w nietypowe rozwiązania i szeroka oferta ościeżnic PORTA STEEL z pewnością spotka się z Państwa aprobatą. Wśród naszej oferty znajdziecie Państwo nową ościeżnicę Metalową Fast która sprawi, że montaż drzwi od tej chwili będzie szybki i czysty, bez nawiertów i pianki montażowej.

Regulowana, Regulowana PS „na kant”

od 419,- | **515,37**

cena ościeżnicy netto | brutto (PLN)

Ościeżnica wewnętrzna metalowa

Ościeżnica może być zastosowana praktycznie we wszystkich typach pomieszczeń – w mieszkaniach, biurach, hotelach, zakładach przemysłowych, a także wszędzie tam, gdzie potrzebna jest podwyższona wytrzymałość.

KOLORYSTYKA

Farba podkładowa
do samodzielnego malowania

★★★★

Farba Poliestrowa

★★★★

Próbki kolorów patrz str. 196 – 203.

PRZEKRÓJ OŚCIEŻNICY

Ościeżnica Regulowana

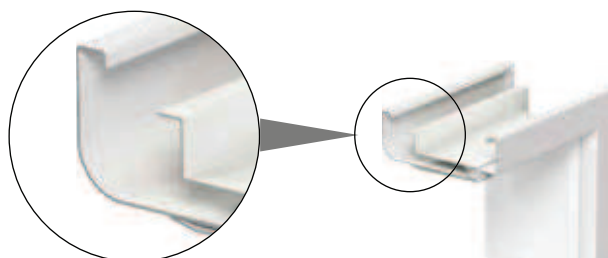

strona zewnętrzna

Ościeżnica Regulowana „na kant”

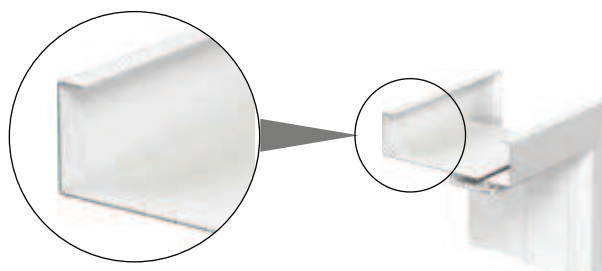

strona zewnętrzna



BLACHA
OCYNKOWANA

PRODUKT
PORTA STEEL

CENNIK NETTO | BRUTTO PLN (zwróć uwagę na **DOPLATY**)

ZAKRES SZEROKOŚCI MURU	Regulowana		
	„60” ÷ „90”	„100”, „110”	„120” ÷ „200”
A 95 ÷ 120 mm	419 515,37	482 592,86	607 746,61
B 121 ÷ 145 mm	445 547,35	507 623,61	645 793,35
C 146 ÷ 170 mm	470 578,10	531 653,13	682 838,86
D 171 ÷ 195 mm	495 608,85	557 685,11	719 884,37
E 196 ÷ 220 mm	520 639,60	582 715,86	757 931,11
F 221 ÷ 245 mm	545 670,35	607 746,61	794 976,62
G 246 ÷ 270 mm	570 701,10	632 777,36	833 1024,59
H 271 ÷ 295 mm	595 731,85	657 808,11	869 1068,87

ZAKRES SZEROKOŚCI MURU	Regulowana PS „na kant”	
	„60” ÷ „90”	„100”
A 95 ÷ 120 mm	430 528,90	530 651,90
B 121 ÷ 145 mm	455 559,65	555 682,65
C 146 ÷ 170 mm	480 590,40	580 713,40
D 171 ÷ 195 mm	505 621,15	605 744,15
E 196 ÷ 220 mm	530 651,90	630 774,90
F 221 ÷ 245 mm	555 682,65	655 805,65
G 246 ÷ 270 mm	580 713,40	680 836,40
H 271 ÷ 295 mm	605 744,15	705 867,15

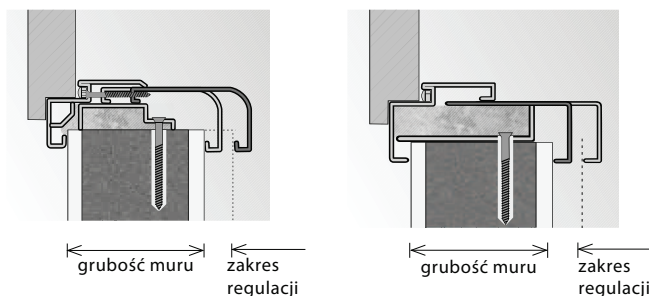
PRZYKŁADY MONTAŻU NA MURACH O RÓŻNEJ GRUBOŚCI

KONSTRUKCJA OŚCIEŻNICY

Ościeżnica regulowana jest wykonana z najwyższej jakości blachy stalowej ocynkowanej o grubości 1,5 mm.

Ościeżnica składa się z:

- części felcowej (z zawiasami i otworami zaczepowymi zamka), mocowanej na stałe do ściany,
- dostawki zamykającej, obejmującej ścianę,
- uszczelki obwiedniowej,
- zawiasów czopowych.

AKCESORIA W CENIE OŚCIEŻNICY

- Dwa zawiasy czopowe standard
- Trzy zawiasy (w ościeżnicy o wymiarze „100” i „110”)
- Klucz imbusowy
- Uszczelka gumowa na obwodzie ościeżnicy w kolorze popielatym, brązowym, kremowym oraz antracyt
- Kołki rozporowe – ościeżnica kotwiona do ściany murowanej
- Wkręty samogwintujące – ościeżnica kotwiona do ściany kartonowo-gipsowej

ROZMIAR OŚCIEŻNICY, patrz str. 186, Tabela 2

- „60”, „70”, „80”, „90”, „100”, „110” i „120” ÷ „200”
- Do postawienia na gotowej posadzce „0”.

UWAGI

- Aprobata Techniczna AT-15-7122/2011, ITB Warszawa.
- Certyfikat Zgodności nr ITB-1312/W, ITB Warszawa.
- Montaż ościeżnicy należy wykonać w pomieszczeniach z ostatecznie wykończonymi ścianami (np. tapety) i podłogą (np. parkiet).
- **Nowa Farba Poliesterowa RAL Antracyt HPL/CPL jest dedykowany do skrzydeł w HPL/CPL Antracyt.**
- **Rozmiar „80” i „90” w normie inwestycyjnej (światło przejścia 800, 900 mm) dostępny jako standard – bez dopłaty.**

DOPLATY

- wzmocnienie pod samozamykacz
- próg ze stali nierdzewnej

39 | **47,97**
(str. 183)

Metalowa FAST

od 399,- | **490,77**

cena ościeżnicy netto | brutto (PLN)

Ościeżnica metalowa szybkiego montażu

Ościeżnica metalowa, szybkiego montażu do skrzydeł wewnątrzlokalowych, w ściankach kartonowo-gipsowych.

Zaletą ościeżnicy FAST jest szybki i czysty montaż, który nie wymaga wykonania nawiertów i zastosowania pianki montażowej.

KOLORYSTYKA

Farba podkładowa
do samodzielnego malowania

★★★★

Farba Poliestrowa

★★★★★

Próbki kolorów patrz str. 196 – 203.

PRZEKRÓJ OŚCIEŻNICY



Szybkie łączenie elementów ościeżnicy, bez konieczności skręcania w narożnikach



montaż na ściankach kartonowo-gipsowych o szer. 100,125,150 mm



BLACHA
OCYNKOWANA

PRODUKT
PORTA STEEL



**CENNIK NETTO | BRUTTO PLN** (zwróć uwagę na **DOPLATY**)

ZAKRES SZEROKOŚCI MURU	„60” ± „90”	„100”
100 mm	399 490,77	437 537,51
125 mm	429 527,67	467 574,41
150 mm	459 564,57	497 611,31



BEZ KURZU



BEZ WIERCENIA



BEZ UŻYCIA PIANKI



9 MINUT



BLACHA OCYNKOWANA

PRODUKT PORTA STEEL



Zobacz szczegółowy film montażu ościeżnicy FAST.

Szczegóły montażu opisane są w instrukcji montażu.

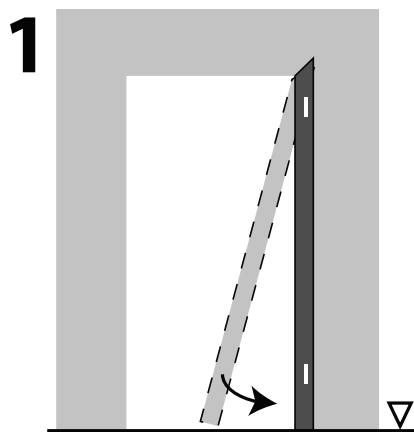

BELKA PIONOWA STRONA ZAWIASOWA

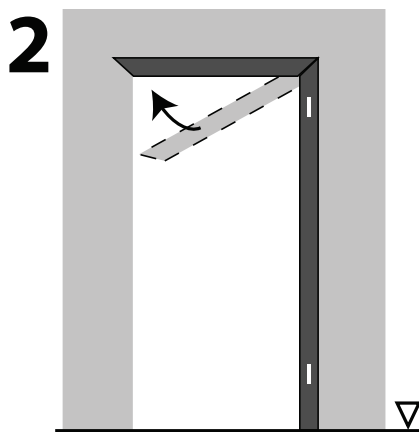

BELKA GÓRNA

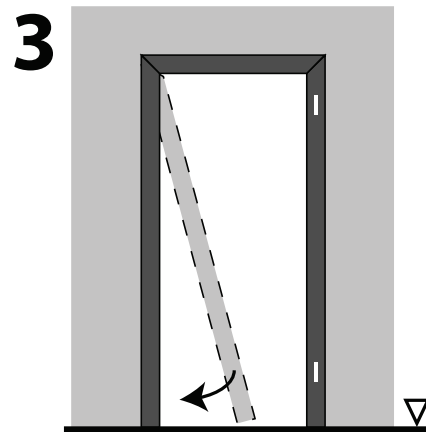

BELKA PIONOWA STRONA ZAMKA

▽ Gotowa wykończona posadzka

KONSTRUKCJA OŚCIEŻNICY

Ościeżnica wykonana z najwyższej jakości blachy ocynkowanej 1,2 mm. Konstrukcja ościeżnicy pozwala na jej „suchy” montaż na ścianach kartonowo-gipsowych o szerokości 100, 125, 150 mm. Ościeżnica produkowana i dostarczana jest w elementach pakowanych w dwa kartony do samodzielnego montażu na budowie (oddzielnie pion i poziom).

Ościeżnica składa się z:

- Kompletu pionów (stojak zawiasowy, stojak zamkowy) oraz akcesoriów (kotwy montażowe do ścian kartonowo-gipsowych, zawiasy część ościeżnicowa, elementy prowadzące ościeżnicę, uszczelka obwodniowa)
- Element poziomy - nadproże

AKCESORIA W CENIE OŚCIEŻNICY

- Dwa lub trzy zawiasy czopowe standard (część ościeżnicowa)
- Trzy zawiasy (w ościeżnicy o wymiarze „100”)
- Uszczelka wykonana z termoplastycznego elastomeru na obwodzie ościeżnicy
- Specjalne kotwy montażowe (2 szt.) do ścian kartonowo-gipsowych

ROZMIAR OŚCIEŻNICY, patrz str. 186, Tabela 2

- „60”, „70”, „80”, „90”, „100”
- Do postawienia na gotowej posadzce „0”.

UWAGI

- Ościeżnica FAST dostępna jest z Dokumentacją Dopuszczenia Jednostkowego.
- Montaż ościeżnicy należy wykonać w pomieszczeniach z ostatecznie wykończonymi ścianami (np. tapety) i podłogą (np. parkiet).
- Rozmiar „80” i „90” w normie inwestycyjnej (światło przejścia 800, 900 mm) dostępny jako standard – bez dopłaty.
- Montaż odbywa się bez pianki oraz wiercenia otworów w ścianie.

DOPLATY

- dodatkowe, specjalne kotwy montażowe (2 szt.)
- wzmocnienie pod samozamykacz
- próg ze stali nierdzewnej

60 | **73,80**
39 | **47,97**
(str. 183)

Kątowa MAŁA, DUŻA

Kątowa DUŻA Składana

od 210,- | **258,30**

cena ościeżnicy netto | brutto (PLN)

Ościeżnice wewnątrzlokalowe metalowe

Produkt najwyższej jakości, mający zastosowanie wszędzie tam, gdzie są montowane drzwi o wysokiej odporności na ogień, korozję i niekorzystne czynniki zewnętrzne.

Dzięki automatycznej linii malowania proszkowego, powierzchnia blachy wykorzystanej do produkcji jest idealnie gładka i zabezpieczona przed korozją.

KOLORYSTYKA

Farba podkładowa
do samodzielnego malowania

★★★★

Farba Poliesterowa
Blacha Stalowa Laminowana PCV

★★★★★

Blacha kwasoodporna

★★★★★★

Próbki kolorów *patrz str. 196 – 203.*

PRZEKRÓJ OŚCIEŻNICY



P
BLACHA
OCYNKOWANA

PRODUKT
PORTA STEEL



Kątowa MAŁA



Kątowa DUŻA



Kątowa DUŻA Składana



Kątowa DUŻA
z blachy kwasoodpornej



CENNIK NETTO | BRUTTO PLN (zwróć uwagę na DOPLATY)

CENY OŚCIEŻNIC KĄTOWYCH

MODELE	jednoskrzydłowe			dwuskrzydłowe
	„60° ÷ „90°	„100°	„110°	„120° ÷ „200°
Mała do ścianek murowanych	210 258,30	235 289,05	–	–
Duża do ścianek murowanych	240 295,20	277 340,71	252 309,96	315 387,45
Duża do ścianek kartonowo-gips.	265 325,95	303 372,69	303 372,69	377 463,71
Składana z blachy kwasoodpornej do ścianek murowanych	592 728,16	630 774,90	–	–
Składana z laminowna PCV, lakierowana do ścianek murowanych	353 434,19	391 480,93	–	507 623,61

CENY PROGÓW ZE STALI NIERDZEWNEJ

MODELE	jednoskrzydłowe	dwuskrzydłowe
standardowy (90 mm)	75 92,25	121 148,83
poszerzony (120 mm)	90 110,7	142 174,66

PRZYKŁADY MONTAŻU

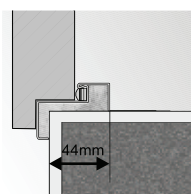

ościeżnica kąтова mała

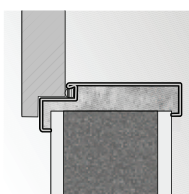

montaż bez dodatkowych elementów kotwiących

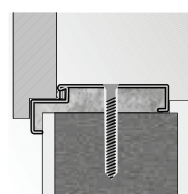

ościeżnica kąтова duża
montaż na dyble

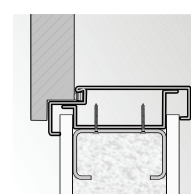

ościeżnica kąтова duża
montaż na ścianie
kartonowo-gipsowej

KONSTRUKCJA OŚCIEŻNICY

Ościeżnice metalowe Kątowe (MAŁA i DUŻA) są wykonane z blachy stalowej ocynkowanej o grubości 1,2 mm. Ościeżnice są dostępne jako uniwersalne lub lewe i prawe. Szerokość profilu ościeżnicy: 44 mm (Kątowa MAŁA) lub 105 mm (Kątowa DUŻA). Ościeżnice składane występują w wersji z blachy nierdzewnej (kwasoodpornej) szczotkowanej (profil 100 mm) lub z blachy stalowej ocynkowanej pokrytej drewnopodobnym materiałem PCV (profil 80 mm). Ościeżnice składane są produkowane i dostarczane jako zestaw elementów pakowanych w karton do samodzielnego złożenia na budowie.

AKCESORIA W CENIE OŚCIEŻNICY

Kątowa DUŻA i MAŁA oraz Składana do ścianek murowanych:

- Dwa lub trzy zawiasy czopowe standard
- Trzy zawiasy (w ościeżnicy o wymiarze „100° i „110°)
- Klucz imbusowy
- Uszczelka gumowa na obwodzie ościeżnicy w kolorze beżowym, popielatym, brązowym lub antracyt
- Kotwy ułatwiające montaż (Kątowa MAŁA)

Kątowa DUŻA do ścianek kartonowo-gipsowych:

- Dwa lub trzy zawiasy czopowe standard
- Trzy zawiasy w ościeżnicy o wymiarze „100°
- Klucz imbusowy
- Uszczelka gumowa na obwodzie ościeżnicy w kolorze beżowym, popielatym, brązowym lub antracyt
- Specjalne kotwy do ścian kartonowo-gipsowych ułatwiające montaż (maksymalnie do szerokości muru 150 mm)

ROZMIAR OŚCIEŻNICY, patrz str. 186, Tabela 2

- „60°, „70°, „80°, „90°, „100°, „110° i „120° ÷ „200°

W dwóch wersjach:

- do postawienia na gotowej posadzce „0°
- do zalania w wylewce posadzki „30°

UWAGI

- Aprobata Techniczna AT-15-7122/2011, ITB Warszawa (składana) AT-15-8385/2010 ITB Warszawa.
- Certyfikat Zgodności nr ITB-1312/W, ITB Warszawa.
- Profil 80 dla ościeżnicy składanej w PCV, nie obejmuje opcji rozszerzenia profilu.
- Nowa Farba Poliesterowa RAL Antracyt HPL/CPL jest dedykowany do skrzydeł w HPL/CPL Antracyt.
- Zamówienia inwestycyjne (światło przejścia 800, 900 mm) – Porta KONTRAKT – bez dopłaty.

DOPLATY

- dyble montażowe (kątowa DUŻA) 33 | **40,59**
- rozszerzenie profilu ościeżnicy od 110 do 150 mm 50 | **61,50**
- rozszerzenie profilu ościeżnicy od 155 do 270 mm 100 | **123,00**
- rozszerzenie profilu ościeżnicy od 275 do 390 mm 151 | **185,73**
- wzmocnienie pod samozamykacz 39 | **47,97**
- próg ze stali nierdzewnej (str. 183)

1 Wymiary niedostępne w ościeżnicy składanej z blachy kwasoodpornej i Kątowej MAŁEJ.



klamka CARO srebrny matowy
patrz str. 179

AKCESORIA, WYMIARY, DODATKOWE INFORMACJE

Klamki

Szyby; listwy i wentylacja

Zawiasy i zamki; akcesoria dodatkowe

Rysunki techniczne; wymiary montażowe drzwi

Rodzaje konstrukcji

Zestawienie parametrów technicznych

Zastosowanie drzwi Porta

Klasyfikacja pokryć PORTA; próbki kolorów

Dodatkowe Informacje

Doskonałym uzupełnieniem oferty PORTA będzie szeroka gama klamek i akcesoriów, rekomendowanych przez naszych ekspertów oraz idealnie dopasowanych do poszczególnych produktów.

Klamki

Sprawdź też specjalne oferty!
www.porta.com.pl

ACCENT

Klamka metalowa z rozetą	zwykła	patentowa	z blokadą WC
złoty, srebrny	74 91,02	74 91,02	84 103,32
złoty matowy, srebrny matowy	89 109,47	89 109,47	99 121,77



MODERN

Klamka metalowa z rozetą	zwykła	patentowa	z blokadą WC
złoty, srebrny	74 91,02	74 91,02	84 103,32
złoty matowy, srebrny matowy	89 109,47	89 109,47	99 121,77



ROYAL

Klamka (72) metalowa	zwykła	patentowa	z blokadą WC
srebrny szczotkowany, złoty antyczny	54 66,42	54 66,42	64 78,72



MINI, MINI PLUS

Klamka (72) plastikowa	MINI	MINI PLUS
czarna (zwykła, patent)	9 11,07	13 15,99



EDEL

Klamka (72)	patentowa	z blokadą WC
stal nierdzewna	36 44,28	54 66,42



Ze względu na użytą technikę druku kolor prezentowanego produktu może różnić się od oryginału.

Klamki

Sprawdź też specjalne oferty!
www.porta.com.pl

OFFICE

Klamka metalowa z rozetą	zwykła	patentowa	z blokadą WC
złoty, złoty matowy, srebrny, srebrny matowy	79 97,17	79 97,17	89 109,47

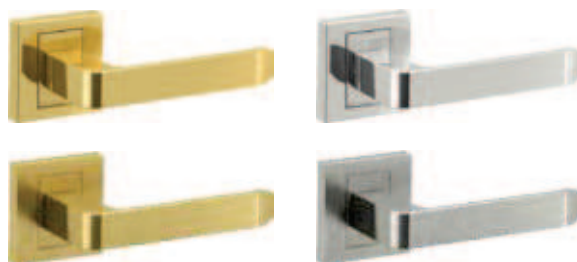

CARO

Klamka metalowa z rozetą	zwykła	patentowa	z blokadą WC
złoty, złoty matowy, srebrny, srebrny matowy	79 97,17	79 97,17	89 109,47

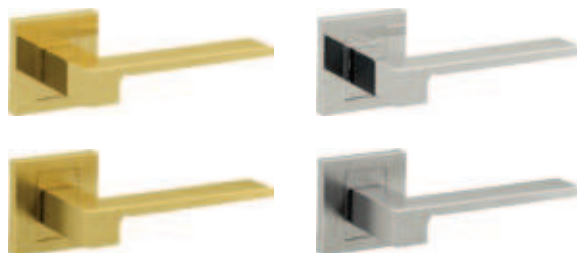

ARRIS

Klamka metalowa z rozetą	zwykła	patentowa	z blokadą WC
złoty, złoty matowy, srebrny, srebrny matowy	89 109,47	89 109,47	99 121,47



NEXT

Klamka metalowa z rozetą	zwykła	patentowa	z blokadą WC
złoty, złoty matowy, srebrny, srebrny matowy	79 97,17	79 97,17	89 109,47

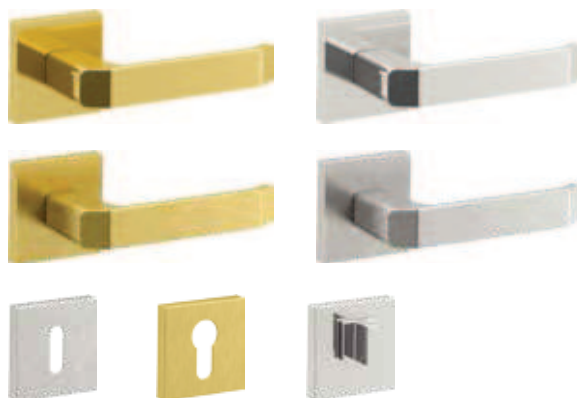

PREMIUM

Klamka Premium	zwykła	patentowa	z blokadą WC
biały	92 113,16	92 113,16	102 125,46



Ze względu na użytą technikę druku
 kolor prezentowanego produktu
 może różnić się od oryginału.

PORTA AGAT (I KLASA EUROPEJSKA)

Klamka (72) metalowa	z uchwytem standardowym	z uchwytem „gałka”	sztyld do górnego zamka
srebrny, brązowy	79 97,17	99 121,77	29 35,67

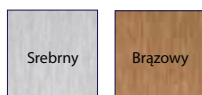

Porta OPAL (II KLASA EUROPEJSKA)

Klamka (72) metalowa	z uchwytem standardowym	z uchwytem „gałka”	sztyld do górnego zamka
inox (F6), złoty (F3), tytanowy (F9), brązowy (F4)	98 120,54	119 1464,37	44 54,12



PORTA SAFE (III KLASA BEZPIECZEŃSTWA)

Klamka (90) metalowa	z uchwytem standardowym	sztyld do górnego zamka
inox (F6), złoty (F3), tytanowy (F9), brązowy (F4)	159 195,57	69 84,87



PORTA GRANIT (III KLASA EUROPEJSKA, dawniej KLASA „C”)

Klamka (72) metalowa	z uchwytem standardowym	z uchwytem „gałka”	sztyld do górnego zamka
inox (F6), złoty (F3), tytanowy (F9), brązowy (F4)	170 209,10	190 233,70	95 116,85



Ze względu na użytą technikę druku kolor prezentowanego produktu może różnić się od oryginału.

Szyby

RODZAJE PRZESZKLEŃ



Szyba matowa



Szyba „chinchilla”



Szyba „kratka”
przezroczysta



Szyba „kratka”
matowa



Szyba „żaluzja”



Szyba „zebra”
przezroczysta



Szyba „zebra”
matowa



Szyba MasterCarre



Szyba „drabinka”
(efekt satyny)



Szyba „ramka”
matowa



Szyba „fala” matowa



Villadora A



Villadora B

RODZAJE PRZESZKLEŃ

MODEL SKRZYDŁA	Szyba „zebra”			Szyba „kratka”		
	„70”	„80”	„90”	„70”	„80”	„90”
Porta FOCUS grupa 2	•	•	•	•	•	•
Porta FIT grupa H				•	•	•
Porta NOVA grupy: 1, 2, 3, 4, 5				•	•	•
Porta CPL grupy: 1, 5				•	•	•
Porta KONCEPT grupa C, H, K				•	•	•
Natura CLASSIC grupa 1 (bez 1.4) oraz grupa 5				•	•	•
Natura TREND grupy A, B	•	•	•	•	•	•
Natura SPACE	•	•	•	•	•	•
Natura KONCEPT grupy C, K				•	•	•

Listwy i wentylacja

LISTWY MASKUJĄCE

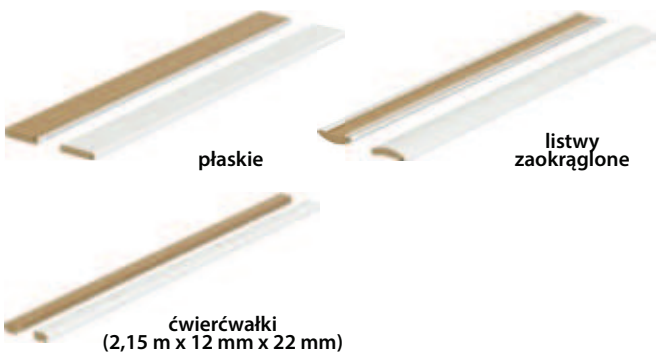

LISTWY PRZYPODŁOGOWE GRANDE

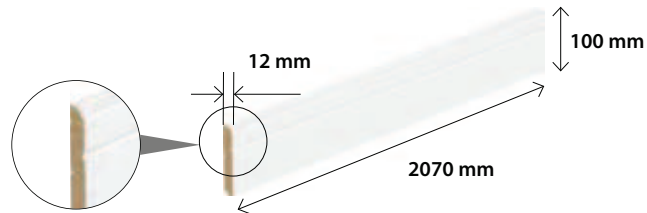

	Folia grunt (do malowania) lub Folia finish biała	Farba Akrylowa UV (RAL 9016, 9010, 7047)
1 szt.	29 35,67	49 60,27

MODELE	Portadecor, Portasynchro 3D	Portaperfect 3D	Portacortex, Super Matt, Portadur, CPL HQ	Okleina Premium, Gladstone	Farba Akrylowa UV	Okleiny Naturalne
Listwy płaskie *	49 60,27	56 68,88	66 81,18	80 98,40	106 130,38	129 158,67
Listwy zaokrąglone *	55 67,65	60 73,80	70 86,10	84 103,32	106 130,38	129 158,67
Ćwierćwałek **	15 18,45	17 20,91	17 20,91	22 27,06	39 47,97	49 60,27

* Komplet na jedną stronę. ** Cena za 1 szt. długości 2150 mm.

OTWORY WENTYLACYJNE



Tuleje wentylacyjne
I rząd (różne kolory):
29 | **35,67**



Tuleje wentylacyjne
II rzędy (różne kolory):
29 | **35,67**



Podcięcie wentylacyjne:
29 | **35,67**



Sprzedaż tulei wentylacyjnych metalowych, detal za sztukę:
17 | **20,91**

Dostępne kolory:
złoty, złoty matowy, srebrny, srebrny matowy



Kratka wentylacyjna z osadzeniem (różne kolory):
29 | **35,67**

Kratka spełnia warunki wentylacji łazienek
zgodnie z przepisami prawa budowlanego.



Szczelina wentylacyjna:
29 | **35,67**

BULAJ ZE STALI NIERDZEWNEJ

Bulaj jest dostępny tylko w skrzydłach z wypełnieniem z płyty wiórowej otworowej, w następujących modelach skrzydeł płaskich: MINIMAX, Porta DECOR, Porta CPL, ENDURO, Porta NOVA, Porta LINE, Porta CLASSIC, Nova NATURA, Natura LINE.

Średnica wewnętrzna wynosi 250 mm dla skrzydeł „60” i „70”, oraz 300 mm dla pozostałych. Do wyboru jest przezroczysta lub matowa szyba bezpieczna klasy 2 o grubości 6 mm.

Dopłata za bulaj
401 | **493,23**



Przygotowanie skrzydła do skrótu
(maksymalnie 60 mm):
26 | **31,98**

Aksesoria dodatkowe

ZAWIASY, NAKŁADKI I ZAMKI



Sprzedaż zawiasów czopowych PRIME
detail - część skrzydłowa i ościeżnicowa

- złoty, złoty matowy, srebrny, srebrny matowy **16,02 | 19,70**



Sprzedaż zawiasów standard
część skrzydłowa i ościeżnicowa

- złoty, srebrny **9,53 | 11,72**



Sprzedaż zawiasów na sztuki
część skrzydłowa i ościeżnicowa

- **9,53 | 11,72**



Samozamykacz.
Dostępny w kolorach:
srebrny i brązowy
190 | 233,70



Nakładki na zawiasy Villadora (komplet na jeden zawias):

- złoty połysk, stare złoto, srebrny połysk **21,00 | 25,83**



Nakładki na zawiasy standard do drzwi wewnętrznych (komplet na jeden zawias):

- złoty, srebrny matowy, chrom połysk **4,66 | 5,73**
- biały **3,47 | 4,27**



Sprzedaż zawiasów 3D na sztuki - część skrzydłowa i ościeżnicowa

- złoty, złoty matowy, srebrny, srebrny matowy **66 | 81,18**



Zamek PRIME:
z czołem w kolorze
srebrnym lub złotym
w kolekcjach w okleinie
syntetycznej język zamka
w kolorze matowy ocynk
w kolekcjach w okleinie
naturalnej język zamka
polerowany w kolorze
srebrnym

Zamek magnetyczny
z czołem ze stali nierdzewnej

- do skrzydeł przylgowych i bezprzylgowych

Zaczep do skrzydeł bezprzylgowych z regulacją.

Sugerujemy wybór zawiasów do kompletu w kolorze srebrny mat.



DODATKOWE WYPOSAŻENIE



Pochwyty okrągły do drzwi przesuwanych – w cenie skrzydła:
kolor srebrny i złoty

Zamek hakowy z pochwyta-
mi bocznymi
i czołowym, do drzwi prze-
suwanych:
Dostępne w kolorach: złoty,
złoty matowy, srebrny, srebr-
ny matowy
151 | 185,73



Pochwyty boczne do drzwi przesuwanych:
Dostępne w kolorach:
złoty, złoty matowy, srebrny, srebrny matowy
70 | 86,10 (za komplet)



Wizjer szerokokątny
kolor: srebrny
9,9 | 12,18



Próg ze stali nierdzewnej do ościeżnic produkcji Porta:
standardowy (90 mm) – **75 | 92,25**
poszerzony (120 mm) – **90 | 110,70**

do drzwi dwuskrzydłowych:
standardowy (90 mm) – **121 | 148,83**
poszerzony (120 mm) – **142 | 174,66**



Dwie wkładki patentowe
klasy „B” kolor: srebrny, złoty
87 | 107,01

Rysunki techniczne

■ NAŚWIETLA – RYSUNEK (POGLĄDOWY) OSADZENIA W MURZE

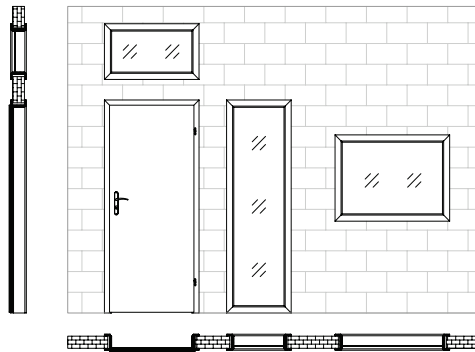

■ KRAWĘDŹ SKRZYDŁA

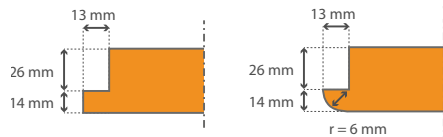

■ MODUŁ RETRO (z ościeżnicą Porta SYSTEM)

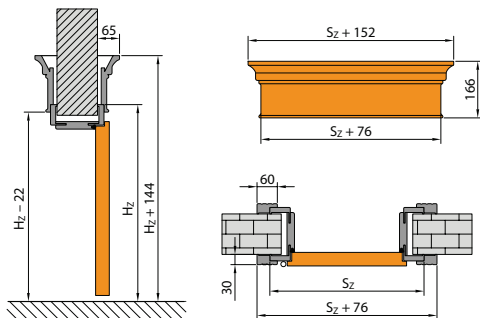

■ NAŚWIETLA – GRUPY WYMIAROWE

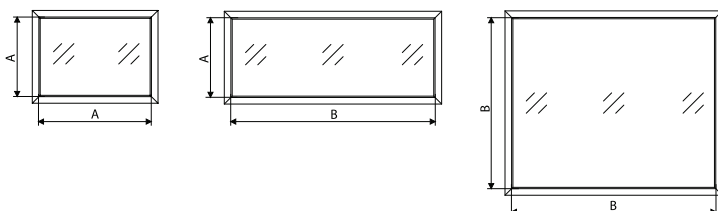

Wymiar A:
do 1020 mm* – rozmiary „40”–„100”,
oraz podwójne rozmiary, w których suma
nie przekracza „90” (np. „60+30”)

Wymiar B:
od 1021 mm* – rozmiar „110”,
oraz podwójne rozmiary, których suma wynosi od „100” do „220” (np. „60+40”)
* wymiar mierzony w świetle

szczegóły, patrz str. 188, Tabela 6

■ LUSTRO W SKRZYDŁACH SUWANYCH POJEDYNCZYCH

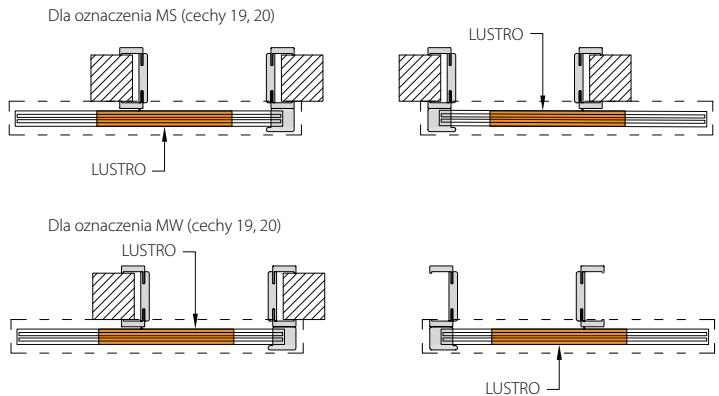

■ LUSTRO W SKRZYDŁACH SUWANYCH KOMPAKT

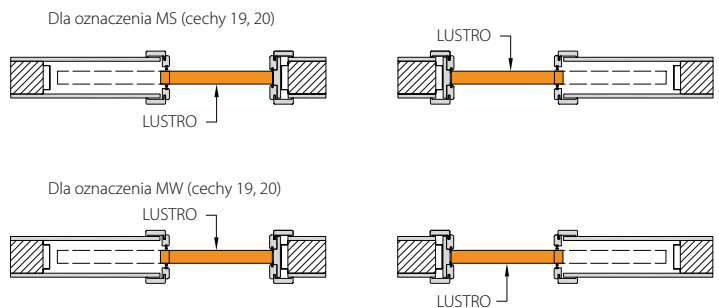

■ LUSTRO W SKRZYDŁACH SUWANYCH KOMPAKT PODWÓJNYCH

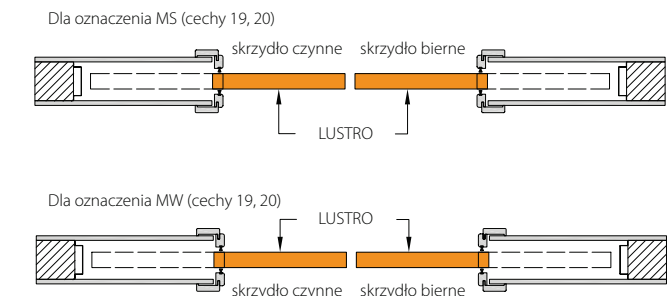

Wymiary montażowe drzwi

■ OŚCIEŻNICA MINIMAX

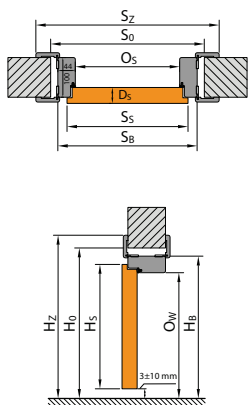

■ OŚCIEŻNICA PORTA SYSTEM

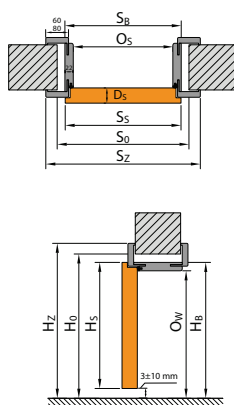

■ OŚCIEŻNICA PORTA SYSTEM ELEGANCE

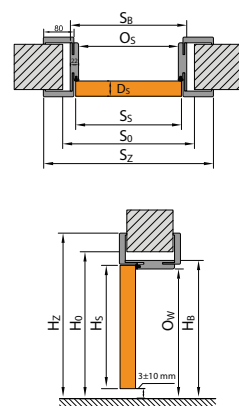

■ OŚCIEŻNICA LEVEL

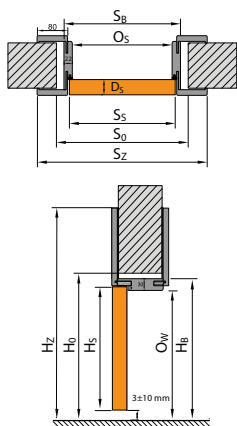

■ OŚCIEŻNICA METALOWA

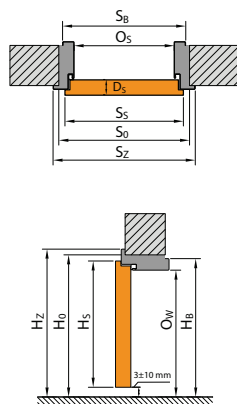

■ SYSTEM PRZESUWNY PORTA

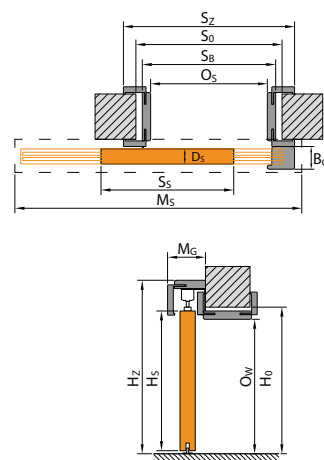

■ SYSTEM PRZESUWNY KOMPAKT

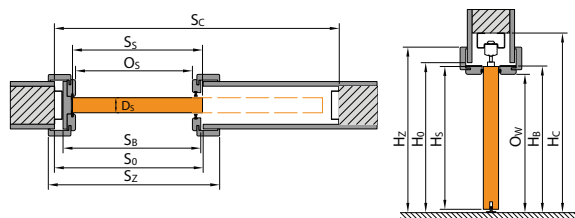

■ SYSTEM PRZESUWNY METAL

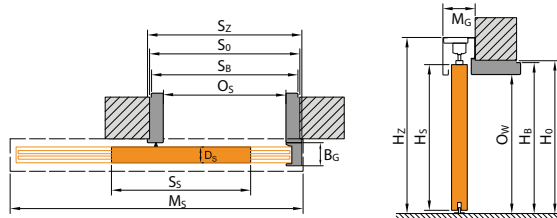

UWAGA! Sposób wylączenia wymiarów drzwi dwuskrzydłowych podany w uwagach na str. 189

■ LEGENDA DO WYMIARÓW

- S_s całkowita szerokość skrzydła drzwiowego (łącznie z przylgami)
- H_s całkowita wysokość skrzydła drzwiowego (łącznie z przylgą)
- D_s grubość skrzydła drzwiowego
- S_o szerokość otworu w murze przygotowanego do osadzenia ościeżnicy
- H_o wysokość otworu w murze przygotowanego do osadzenia ościeżnicy, mierzone od poziomu wykończonej podłogi
- O_s szerokość w świetle ościeżnicy (w przypadku drzwi Alfa, Beta wymiar jest pomniejszony o grubość wiszących na ościeżnicy skrzydeł)
- O_w wysokość w świetle ościeżnicy (mierzona od poziomu wykończonej podłogi)
- S_b szerokość ościeżnicy, wymiar bez listew maskujących

- H_b wysokość ościeżnicy, wymiar bez listew maskujących
- S_z szerokość całkowita ościeżnicy, wymiar z listwami maskującymi
- H_z wysokość całkowita ościeżnicy, wymiar z listwami maskującymi
- M_s szerokość maskownicy systemu przesuwne
- M_g grubość maskownicy systemu przesuwne
- B_g grubość belki odbojowej systemu przesuwne
- T_{sw} dopuszczalna tolerancja odchyłki szerokości | wysokości otworu w murze
- S_c szerokość otworu w ścianie pod zabudowę kasety
- H_c wysokość otworu w ścianie pod zabudowę kasety (mierzona od poziomu wykończonej podłogi)

Zwróć uwagę na opaski 60/80 mm w tabelach wymiarowych (S_z).

Tabele wymiarów drzwi

DRZWI WEWNĄTRZLOKALOWE Z OŚCIEŻNICAMI DREWNIANYMI

TABELA 1

RODZAJ OŚCIEŻNICY	ROZMIAR	S _s	H _s	D _s	S _o	H _o	O _s	O _w	S _b	H _b	S _z (6)	S _z (8)	H _z	T _{sw}
z ościeżnicami: Minimax 60 mm Minimax 100 mm MDF w naturalnej okleinie	60	644	2030	40	710	2075	602	2016	690	2060	800	-	2115	+20 / +10
	70	744			810		702		790		900	-		
	80	844			910		802		890		1000	-		
	90	944			1010		902		990		1100	-		
	100	1044			1110		1002		1090		1200	-		
z ościeżnicą Porta SYSTEM	60	644	2030	40	680	2060	602	2016	646	2038	746	786	kątownik (6) / (8) 2088 / 2108	+20 / +10
	70	744			780		702		746		846	886		
	80	844			880		802		846		946	986		
	90	944			980		902		946		1046	1086		
	100	1044			1080		1002		1046		1146	1186		
	110	1144			1180		1102		1146		1246	1286		
z ościeżnicą Porta SYSTEM ELEGANCE / LEVEL	60	618	2017	40	680	2060	602	2016	646	2038 / 2046	-	786	2108 / panel górny (20) / (100) 2228/3028	+20 / +10
	70	718			780		702		746		-	886		
	80	818			880		802		846		-	986		
	90	918			980		902		946		-	1086		
	100	1018			1080		1002		1046		-	1186		
z ościeżnicą RENOVA**	60	644	2030	40	596	2016	558	1994	584	2007	746	-	2088	+15 / -6
	70	744			696		658		684		846	-		
	80	844			796		758		784		946	-		
	90	944			896		858		884		1046	-		
	100	1044			996		958		984		1146	-		
	110	1144			1096		1058		1084		1246	-		
z ościeżnicą Villadora MODERN wersja standard 2.0 / 2.2 (kątownik 80 / 100)	60	618	2017 / 2200	40	680	2060 / 2243	600	2016 / 2199	646	2039 / 2222	-	787 / 827	2109 / 2312	+20 / +10
	70	718			780		700		746		-	887 / 927		
	80	818			880		800		846		-	987 / 1027		
	90	918			980		900		946		-	1087 / 1127		
	100	1018			1080		1000		1046		-	1187 / 1227		
z ościeżnicą Villadora RETRO	60	644	2030	40	680	2060	602	2016	646	2038	-	789	2110	+20 / +10
	70	744			780		702		746		-	889		
	80	844			880		802		846		-	989		
	90	944			980		902		946		-	1089		
	100	1044			1080		1002		1046		-	1189		

UWAGA: Wymiary S_z i H_z dla ościeżnic w okleinie naturalnej podano z tolerancją -1 mm / +3 mm.

DRZWI WEWNĄTRZLOKALOWE Z OŚCIEŻNICAMI METALOWYMI

TABELA 2

RODZAJ OŚCIEŻNICY	ROZMIAR	S _s	H _s	D _s	S _o	H _o	O _s	O _w	S _b	H _b	S _z	H _z	T _{sw}
z ościeżnicą Kątową MAŁĄ	60	644	2030	40	650	2045	596	2016	629	2033	686	2061	±10 / ±5
	70	744			750		696		729		786		
	80*	844			850		796		829		886		
	90*	944			950		896		929		986		
	100	1044			1050		996		1029		1086		
z ościeżnicami: Kątową DUŻĄ do ścian murowanych i Kątową DUŻĄ SKŁADANĄ ze stali nierdzewnej	60	644	2030	40	675	2055	596	2016	656	2046	686	2061	±10 / ±5
	70	744			775		696		756		786		
	80*	844			875		796		856		886		
	90*	944			975		896		956		986		
	100	1044			1075		996		1056		1086		
	110	1144			1175		1096		1156		1186		
z ościeżnicą Kątową DUŻĄ SKŁADANĄ w okleinie PCV	60	644	2030	40	675	2055	596	2016	656	2046	706	2071	±10 / ±5
	70	744			775		696		756		806		
	80*	844			875		796		856		906		
	90*	944			975		896		956		1006		
	100	1044			1075		996		1056		1106		
110	1144	1175	1096	1156	1206								
z ościeżnicą Kątową DUŻĄ do ścian kartonowo-gipsowych	60	644	2030	40	680	2055	596	2016	656	2046	686	2061	+10 / +5
	70	744			780		696		756		786		
	80*	844			880		796		856		886		
	90*	944			980		896		956		986		
	100	1044			1080		996		1056		1086		
	110	1144			1180		1096		1156		1186		
z ościeżnicą REGULOWANĄ	60	644	2030	40	700	2070	596	2016	680	2058	716	2076	-10 / -5
	70	744			800		696		780		816		
	80*	844			900		796		880		916		
	90*	944			1000		896		980		1016		
	100	1044			1100		996		1080		1116		
	110	1144			1200		1096		1180		1216		
z ościeżnicą REGULOWANĄ PS „na kant”	60	644	2030	40	700	2070	596	2016	679	2058	736	2086	-10 / -5
	70	744			800		696		779		836		
	80*	844			900		796		879		936		
	90*	944			1000		896		979		1036		
	100	1044			1100		996		1079		1136		
z ościeżnicą FAST	60	644	2030	40	680	2058	596	2016	716	2076	716	2076	+/-10 / +5
	70	744			780		696		816		816		
	80	844			880		796		916		916		
	90	944			980		896		1016		1016		
	100	1044			1080		1096		1116		1116		

*UWAGA! Zamówienia w normie inwestycyjnej (światło przejścia 800, 900 mm) – dostępne jako standard – bez dopłaty (norma inwestycyjna - do S_s należy dodać 8 mm).
Prosimy pamiętać również o doborze właściwego rozmiaru skrzydeł dedykowanych do kompletu.

**S_o / H_o – oznacza szerokość/wysokość mierzoną w świetle przejścia starej metalowej ościeżnicy. T_{sw} – tolerancja + 15 mm zależy od konstrukcji starej ościeżnicy.

Tabele wymiarów drzwi

DRZWI WEWNĘTRZNE WEJŚCIOWE

TABELA 4

RODZAJ OŚCIEŻNICY	ROZMIAR	S _s	H _s	D _s	S _o	H _o	O _s	O _w	S _b	H _b	S _z	S _z (8)	H _z	T _{s/w}
AGAT, OPAL, KWARC, GRANIT kl. C	80	844	2030	40 / 44 44 / 48 45 / 48	875	2055	796	2016**	856	2046	906	-	2071	±10 / ±5
	90	952			985		904		964		1014	-		
	100	1044			1075		996		1056		1106	-		
AGAT, OPAL z ościeżnicą MDF 100 mm	80	844	2030	40	910	2075	796	2016	890	2060	1000	-	2115	+20/+10
	90	952			1018		910		998		1108	-		
	100	1044			1110		1002		1090		1200	-		
GRANIT RC 3, EXTREME RC 3 z ościeżnicą metalową	80	844	2030	50	876	2055	796	2016	856	2046	906	-	2071	+10 / +5
	90	968			1000		920		980		1030	-		
	100	1044			1076		996		1056		1106	-		
GRANIT RC 3, EXTREME RC 3 z ościeżnicą PS	80	844	2030	50	880	2060	802	2016	850	2040	946	986	2088/2108	+20 / +10
	90	968			1004		926		974		1070	1110		
	100	1044			1080		1002		1050		1146	1186		

DRZWI ZEWNĘTRZNE

TABELA 5

	ROZMIAR	S _s	H _s	D _s	S _o	H _o	O _s	O _w	S _b	H _b	S _z	H _z	T _{s/w}
Steel SAFE	80	868	2037	54	900	2065	820	2023*	880	2053	930	2078	±10 / ±5
	90	968			1000		920		980		1030		
	100	1068			1100		1020		1080		1130		
Steel SAFE	80	868	2037	54	900	2065	822	2023*	882	2053	932	2078	±10 / ±5
	90	968			1000		922		982		1032		
	100	1068			1100		1022		1082		1132		
Steel ENERGY PROTECT	80	868	2037	66	900	2065	822	2023*	882	2053	932	2078	±10 / ±5
	90	968			1000		922		982		1032		
	100	1068			1100		1022		1082		1132		
Steel ARCTIC PASSIVE	80	868	2049	56	940	2099	820	2002	920	2089	924	2091	±10 / ±5
	90	968			1040		920		1020		1024		
	100	1068			1140		1020		1120		1124		
Eco POLAR PASSIVE / Eco POLAR	90	952	2067	79/68	1090	2135	920	2010	1060	2116	-	-	±10 / ±5
Eco POLAR PASSIVE / Eco POLAR + naświetle	90+30	1052			1390				1360				
Eco POLAR PASSIVE / Eco POLAR + dwa naświetla	30+90+30	967			1690				1660				
Eco POLAR PASSIVE / Eco POLAR + naświetle	90+40	967			1490				1460				
Eco POLAR PASSIVE / Eco POLAR + dwa naświetla	40+90+40	967			1890				1860				
Eco POLAR PASSIVE / Eco POLAR + naświetle	90+50	967			1590				1560				
Eco POLAR PASSIVE / Eco POLAR + dwa naświetla	50+90+50	967			2090				2060				
Eco POLAR PASSIVE / Eco POLAR	100	1067			1190				1160				
Eco POLAR PASSIVE / Eco POLAR + naświetle	100+30	1067			1490				1460				
Eco POLAR PASSIVE / Eco POLAR + dwa naświetla	30+100+30	1067			1790				1760				
Eco POLAR PASSIVE / Eco POLAR + naświetle	100+40	1067			1590				1560				
Eco POLAR PASSIVE / Eco POLAR + dwa naświetla	40+100+40	1067			1990				1960				
Eco POLAR PASSIVE / Eco POLAR+ naświetle	100+50	1067			1690				1660				
Eco POLAR PASSIVE / Eco POLAR + dwa naświetla	50+100+50	1067			2190				2160				

NAŚWIETLA

TABELA 6

	SZER. / WYS.	S _o / H _o	O _s / O _w	S _b / H _b	S _z / H _z (6)	S _z / H _z (8)	T _{s/w}
Naświetla Porta SYSTEM pojedyncze	40	480	402	446	546	586	+20 / +20
	50	580	502	546	646	686	
	60	680	602	646	746	786	
	70	780	702	746	846	886	
	80	880	802	846	946	986	
	90	980	902	946	1046	1086	
	100	1080	1002	1046	1146	1186	
	110	1180	1102	1146	1246	1286	
	00* „60”	- / 2022	- / 1944	- / 1988	- / 2088	-	
	00* „80”	- / 2002	- / 1924	- / 1968	-	- / 2108	

Wymiary dotyczą tylko wysokości naświetla, wysokość H_z naświetla jest równa wysokości H_z ościeżnicy Porta SYSTEM. Dla podwójnych rozmiarów nie ujętych w tabeli, należy sprawdzić sumę rozmiarów i porównać z odpowiadającym rozmiarem umieszczonym w tabeli (np. dla szukanego 80+50 suma wynosi 130, wymiary odczytujemy z 70+60, suma również 130).

	SZER. / WYS.	S _o / H _o	O _s / O _w	S _b / H _b	S _z / H _z (6)	S _z / H _z (8)	T _{s/w}
Naświetla Porta SYSTEM podwójne	60+30	1020	937	981	1081	1121	+20 / +20
	60+40	1120	1037	1081	1181	1221	
	60+50	1220	1137	1181	1281	1321	
	60+60	1320	1237	1281	1381	1421	
	70+60	1420	1337	1381	1481	1521	
	70+70	1520	1437	1481	1581	1621	
	80+70	1620	1537	1581	1681	1721	
	80+80	1720	1637	1681	1781	1821	
	90+80	1820	1737	1781	1881	1921	
	90+90	1920	1837	1881	1981	2021	
	100+90	2020	1937	1981	2081	2121	
	100+100	2120	2037	2081	2181	2221	
	110+100	2220	2137	2181	2281	2321	
	110+110	2320	2237	2281	2381	2421	

Tabele wymiarów drzwi

SYSTEMY PRZESUWNE, DRZWI ŁAMANE, DRZWI SKŁADANE

TABELA 7

	ROZMIAR	S _s	H _s	D _s	S ₀	H ₀	O _s	O _w	S _B	H _B	S _Z	H _Z	M _s	M _G	B _G	T _{siw}
System przesuwny METAL do ścian murowanych	60	644	2030	40	670	2055	600	2018	660	2048	680	2114	1310	82	58	+10 / +5
	70	744			770		700		760		780		1510			
	80	844			870		800		860		880		1710			
	90	944			970		900		960		980		1910			
	100	1044			1070		1000		1060		1080		2110			
System przesuwny METAL do ścian kartonowo-gipsowych	60	644	2030	40	685	2055	600	2018	660	2048	680	2114	1310	82	58	+10 / +5
	70	744			785		700		760		780		1510			
	80	844			885		800		860		880		1710			
	90	944			985		900		960		980		1910			
	100	1044			1085		1000		1060		1080		2110			

	ROZMIAR	S _s	H _s	D _s	S ₀	H ₀	O _s	O _w	H _Z	M _s (6)/(8)	M _G	B _G	T _{siw}	
System przesuwny Porta	60	644	2030	40	680	2060	602	2016	2119	1413	103	60	+20 / +10	
	70	744			780		702			780				1613
	80	844			880		802			880				1813
	90	944			980		902			980				2013
	100	1044			1080		1002			1080				2213

	ROZMIAR	S _s	H _s	D _s	S ₀ (6)/(8)	H ₀	O _s (6)	O _s (8)	O _w	H _Z	M _s (6)/(8)	M _G	T _{siw}
System przesuwny ALU	60	744	2030	40	680/640	2060	602	560	2016	2114	1448	63	+20 / +10
	70	844			780/740		702	660			1648		
	80	944			880/840		802	760			1848		
	90	1044			980/940		902	860			2048		
	130	2 x 744			1420/1380		1345	1304			2877		
	150	2 x 844			1620/1580		1545	1504			3277		
	170	2 x 944			1820/1780		1745	1704			3677		

	ROZMIAR	S _s	H _s	D _s	S ₀ (6)/(8)	H ₀	O _s	O _w	S _B	H _B	S _Z (6)	S _Z (8)	H _Z (6)/(8)	T _{siw}
System ALFA	60	644	2000	40	680	2060	460	2016	646	2043	746	786	2088/2108	+20 / +10
	70	744			780		560		746		846	886		
	80	844			880		660		846		946	986		
	90	944			980		760		946		1046	1086		
	100	1044			1080		860		1046		1146	1186		
System BETA	60	588	1990	40	680	2070	450	2016	646	2050	746	786	2088/2108	+20 / +10
	70	688			780		550		746		846	886		
	80	788			880		650		846		946	986		
	90	888			980		750		946		1046	1086		

	ROZMIAR	S _s	H _s	D _s	S ₀ *	H ₀ *	O _s	O _w	S _B	H _B	S _Z (6)	S _Z (8)	H _Z (6)/(8)	S _C	H _C	T _{siw}
System przesuwny KOMPAKT – pojedynczy	60	644	2030	40	670	2065	609	2018	664	2040	753	793	2090 / 2110	1355	2128	+10 +5
	70	744			770		709		764		853	893		1555		
	80	844			870		809		864		953	993		1755		
	90	944			970		909		964		1053	1093		1955		
	100	1044			1070		1009		1064		1153	1193		2155		
System przesuwny KOMPAKT – podwójny	2 x 60	644	2030	40	1290	2065	1234	2018	1278	2040	1378	1418	2090 / 2110	2613	2128	+10 +5
	2 x 70	744			1490		1434		1478		1578	1618		3013		
	2 x 80	844			1690		1634		1678		1778	1818		3413		
	2 x 90	944			1890		1834		1878		1978	2018		3813		
	2 x 100	1044			2090		2034		2078		2178	2218		4213		











* Dla Systemu przesuwne KOMPAKT wymiary S₀ i H₀ oznacza wymiar otworu w kasie metalowej do osadzenia ościeżnicy drewnopodobnej.

UWAGI:

- Tolerancja wymiarów zgodnie z PN: do 1 m: ± 1 mm, powyżej 1 m: ± 2 mm.
- W celu uzyskania wymiaru S₀ dla drzwi dwuskrzydłowych należy:
 - dla skrzydeł przylgowych: do wymiaru wymiar S₀ podanego w Tabeli 1 dla skrzydła pojedynczego (przylgowego), dodać wymiar S_s drugiego skrzydła (przylgowego) lub dostawki (przylgowej) – dotyczy kompletu z ościeżnicą Porta SYSTEM dla skrzydeł przylgowych: do wymiaru wymiar S₀ podanego w Tabeli 1 dla skrzydła pojedynczego (przylgowego), dodać wymiar S_s drugiego skrzydła (przylgowego) lub dostawki (przylgowej), a uzyskaną wartość dodatkowo pomniejszyć o 10 mm – dotyczy opcji z pozostałym ościeżnicami.
 - dla skrzydeł bezprzylgowych: do wymiaru wymiar S₀ podanego w Tabeli 1 dla skrzydła pojedynczego (bezprzylgowego), dodać wymiar S_s drugiego skrzydła (bezprzylgowego) lub dostawki (bezprzylgowej), powiększony o 16 mm.
- Dostawki do drzwi przylgowych dostępne w naturalnej okleinie oferujemy w rozmiarze „40”, gdzie S_s=444, H_s=2030.
- Ościeżnice są zaprojektowane do postawienia na gotowej, wykończonej posadzce. W przypadku ościeżnic metalowych istnieje możliwość zamówienia ich w wersji wydłużonej o 30 mm do zalania w wylewce posadzki. Należy wówczas podane wymiary H_B i H_Z powiększyć o 30 mm (poziom „-30”).
- Podany dla skrzydeł wewnątrzlokalowych w tabeli rozmiar skrzydła dotyczy zarówno skrzydeł przylgowych, jak i suwanych.
- Porta SYSTEM zintegrowana z naświetłem górnym wymiary H₀, H_s i H_Z +302 mm.
- Stosując ościeżnicę PROJEKT należy powiększyć otwór w murze S₀ o 25 mm oraz wysokość H₀ o 15 mm (tolerancja wyników ±10 mm / ±5 mm).

Rodzaje konstrukcji

drzwi wewnętrzne

	Porta SKANDIA Premium	Porta VECTOR Premium	Porta FORM Premium	Porta FOCUS Premium	Porta GRANDE	Porta DESIRE	Porta ROYAL, Londyn, Wiedeń	Minimax, Porta Decor	Porta GRANDECO	Porta STYL, Porta FIT	Porta TWIST	Porta FOCUS	Porta NOVA	Porta LINE	Porta CPL	Porta RESIST	Porta KONCEPT	Porta INSPIRE	Porta BALANCE	Porta HARMONY	Porta LEVEL	CORDOBA, MADRYT, TOLEDO	Natura TREND	Natura KONCEPT	Natura SPACE	Natura CLASSIC	Natura LINE	Natura IMPRESS	Villadora RETRO	Villadora MODERN	ALFA, BETA	
 stabilizujące	●	○	○	○	○	○	●	○	○	○	○	○	○	○	○	○	○	○	○	○	○	○	○	○	○	○	○	○	○	○	○	
 plaster miodu	○	●	●	●	○	○	○	●	●	●	●	●	●	●	●	●	○	○	○	○	○	○	○	○	○	○	○	○	○	○	○	●
 płyta wiórowa otworowa	●	●	●	●	○	○	○	○	○	○	○	○	○	○	○	○	○	○	○	○	○	○	○	○	○	○	○	○	○	○	○	○
 płyta wiórowa pełna	●	○	○	○	○	○	○	○	○	○	○	○	○	○	○	○	○	○	○	○	○	○	○	○	○	○	○	○	○	○	○	○
 płyta pełna wzmocniona sklejka	○	○	○	○	○	○	○	○	○	○	○	○	○	○	○	○	○	○	○	○	○	○	○	○	○	○	○	○	○	○	○	○
 panelowe	○	○	○	○	○	○	○	○	○	○	○	○	○	○	○	○	○	○	○	○	○	○	○	○	○	○	○	○	○	○	○	○
 konstrukcja wielowarstwowa	○	○	○	○	○	○	○	○	○	○	○	○	○	○	○	○	○	○	○	○	○	○	○	○	○	○	○	○	○	○	○	○
 panelowe wielowarstwowe	○	○	○	○	○	○	○	○	○	○	○	○	○	○	○	○	○	○	○	○	○	○	○	○	○	○	○	○	○	○	○	○
 bezpryłgowe	●	●	●	●	●	○	○	○	○	○	○	○	○	○	○	○	○	○	○	○	○	○	○	○	○	○	○	○	○	○	○	○
 przyłgowe	●	●	●	●	●	●	●	●	●	●	●	●	●	●	●	●	●	●	●	●	●	●	●	●	●	●	●	○	○	○	○	○

LEGENDA: ● dostępne ○ niedostępne ■ warunek (informacja na stronie danej kolekcji)

Rodzaje konstrukcji

drzwi wewnętrzne wejściowe, zewnętrzne oraz techniczne

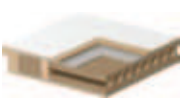
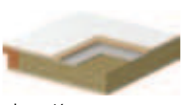
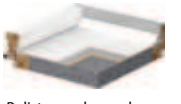
	AGAT, OPAL	KWARC	GRANIT RC 3	GRANIT KLASA C	EXTREME RC 3	Eco POLAR	Eco POLAR PASSIVE	Steel SAFE, ENERGY PROTECT	Steel ARCTIC PASSIVE
 plyta wiórowa + blachy aluminium	●	○	○	○	○	○	○	○	○
 plyta wiórowa + stalowe pręty + blachy aluminium	○	○	○	●	○	○	○	○	○
 plyta wiórowa warstwowa + blachy aluminium	○	●	○	○	○	○	○	○	○
 konstrukcja akustyczna + blachy aluminium	○	○	●	○	●	○	○	○	○
 termoizolacyjne ($U = 0,7 \text{ W/m}^2 \text{ K}$), ($U = 0,8 \text{ W/m}^2 \text{ K}$)	○	○	○	○	○	●	●	○	○
 Polistyren ekspandowany z dużą domieszką grafitu	○	○	○	○	○	○	○	●	○
 Polistyren ekspandowany z dużą domieszką grafitu	○	○	○	○	○	○	○	○	●

	Rw 27 dB	Rw 32 dB	Porta SILENCE Rw 37 dB	Rw 42 dB	EI 30	EI 60	ENDURO	AQUA	Metal SOLID	Metal BASIC	Metalowe EI 30	Metalowe EI 60
 plyta wiórowa otworowa	●	○	○	○	○	○	○	○	○	○	○	○
 plyty wiórowe ułożone warstwowo	○	●	○	○	●	○	○	○	○	○	○	○
 konstrukcja akustyczna PortaSilence *	○	○	●	○	○	○	○	○	○	○	○	○
 wielowarstwowy układ płyt	○	○	○	●	○	○	○	○	○	○	○	○
 plyta ognioodporna	○	○	○	○	○	●	○	○	○	○	○	○
 plyta wiórowa otworowa	○	○	○	○	○	○	●	○	○	○	○	○
 pianka poliuretanowa twarda	○	○	○	○	○	○	○	●	○	○	○	○
 styropian ($U = 0,88 \text{ W/m}^2 \text{ K}$)	○	○	○	○	○	○	○	○	●	●	○	○
 wełna mineralna ($U = 0,91 \text{ W/m}^2 \text{ K}$)	○	○	○	○	○	○	○	○	●	○	●	●
 wypełnienie stabilizujące	○	○	○	○	○	○	○	○	○	●	○	○

Zestawienie parametrów technicznych

Klasa Mechaniczna				Antywłamaniowość			Ognioodporność Dymoszczelność			Dźwiękoszczelność			
klasa 1	klasa 2	klasa 3	klasa 4	RC 2	RC 3	klasa C	EI 30	EI 60	Sa, Sm	Rw 27dB D _i 25	Rw 32dB D _i 30	Rw 37dB D _i 35	Rw 42dB D _i 40

DRZWI WEWNĄTRZLOKALOWE

Płytowe	●	○	●	○	○	○	○	○	○	○	○	○	○	○
Ramowo-płycinowe	●	○	○	○	○	○	○	○	○	○	○	○	○	○
Metalowe lakierowane, Metalowe ze stali nierdzewnej	●	●	●	○	○	○	○	○	○	○	○	○	○	○







DRZWI WEWNĘTRZNE WEJŚCIOWE

GRANIT KLASA C	○	○	○	●	○	●	●	● typ II	○	●	○	●	○	○
GRANIT RC 3	○	○	○	●	○	●	○	● typ II	○	●	○	●	○	○
EXTREME RC 3	○	○	○	●	○	●	○	● typ II	○	●	○	○	●	○
AGAT	○	○	●	○	○	○	○	○	○	○	○	○	●	○
OPAL	○	○	●	○	○	○	○	○	○	○	○	○	●	○
KWARC	○	○	●	○	○	○	○	●	○	●	○	○	●	○



DRZWI TECHNICZNE

EI 30	○	○	●	○	○	○	○	○	●	○	●	○	○	○
EI 30 metalowe	○	●	○	○	○	○	○	○	●	○	○	○	○	○
EI 60	○	○	●	○	○	○	○	○	○	●	●	○	○	○
EI 60 metalowe (Typ Standard)	○	○	●	○	○	○	○	○	○	●	○	○	○	○
EI 60 metalowe (Typ I)	○	○	●	○	○	○	○	○	○	●	●	○	○	●
27 dB	○	○	●	○	○	○	○	○	○	○	○	○	○	○
32 dB	○	○	●	○	○	○	○	○	○	○	○	○	○	○
Porta SILENCE	○	○	○	●	○	○	○	○	○	○	○	○	○	○
42 dB	○	○	●	○	○	○	○	○	○	○	○	○	○	○
AQUA	●	○	○	○	○	○	○	○	○	○	○	○	○	○
ENDURO	○	○	●	○	○	○	○	○	○	○	○	○	○	○



Zestawienie parametrów technicznych

PRZYKŁADOWE ZASTOSOWANIE	PARAMETRY	DRZWI PROPONOWANE PRZEZ PORTA
Drzwi wejściowe do mieszkań		OPAL, GRANIT RC 3 typ I i II, GRANIT kl. C, EXTREME RC 3 typ I i II
Drzwi wejściowe do mieszkań		AGAT , OPAL , KWARC, GRANIT RC 3 typ I i II
Drzwi wejściowe do mieszkań w budynkach o wysokości powyżej 25 m (od 9 piętra)		KWARC, GRANIT kl.C, GRANIT RC 3 typ II
Drzwi między strefami p.poż. (budynki bez przedsionków p.poż.)		Porta SILENCE 37dB + EI30, EI 30, EI 60
Drzwi do kotłowni		EI 60
Drzwi do garaży (nie dotyczy budynków jednorodzinnych)		Porta SILENCE 37dB + EI 30, EI 30, EI 60

■ HOTELE, DOMY WZASOWE, PENSJONATY, ITP.

PRZYKŁADOWE ZASTOSOWANIE	PARAMETRY	DRZWI PROPONOWANE PRZEZ PORTA
Drzwi do pokoi w budynkach niskich (do 4 piętra)	wg projektu	27 dB, 32 dB, Porta SILENCE 37 dB, 42 dB, EI 30, EI 60
Drzwi do pokoi w budynkach wysokich (od 4 piętra)		Porta SILENCE 37 dB + EI 30, EI 30, EI 60, 42 dB
Drzwi między strefami p.poż. (budynki bez przedsionków p.poż.)		Porta SILENCE 37 dB + EI 30, EI 30, EI 60

■ BUDYNKI MIESZKALNE

PRZYKŁADOWE ZASTOSOWANIE	PARAMETRY	DRZWI PROPONOWANE PRZEZ PORTA
Pokoje do pracy	wg projektu	27 dB, 32 dB
Pokoje do pracy wymagającej koncentracji	wg projektu	27 dB, 32 dB, 37 dB
Gabinety dyrektorskie	wg projektu	37 dB, 42 dB
Gabinety lekarskie		37 dB, 42 dB
Drzwi między strefami p. poż. (budynki bez przedsionków p. poż.)		EI 60

UWAGA! Powyższa tabela zawiera ogólne wymogi p.poż. dotyczące budynków, podane w niej parametry należy zweryfikować i dostosować indywidualnie do określonego obiektu. Na podst. rozporządzenia Ministra Infrastruktury z dnia 12 kwietnia 2002 r. w sprawie warunków technicznych jakim powinny odpowiadać budynki i ich usytuowanie (Dz. U. Nr 75/2002, poz. 690).

Zastosowanie drzwi Porta

ZALECANE ZASTOSOWANIE DRZWI WEDŁUG WYMAGAŃ PRZECIWPOŻAROWYCH

na podst. rozporządzenia ministra infrastruktury z dnia 12 kwietnia 2002 r. w sprawie warunków technicznych jakim powinny odpowiadać budynki i ich usytuowanie (dz. u. nr 75/2002, poz. 690)

RODZAJ BUDYNKU	PRZYKŁADOWE ZASTOSOWANIE	PROPONOWANA KLASA ODPORNOŚCI OGNIOWEJ LUB DYMOSZCZELNOŚCI	NAZWA (SYMBOL DRZWI SPEŁNIAJĄCYCH WYMAGANIA)	STRONA KATALOGOWA
budynki mieszkalne (bez przedsiionków ppoż.)	drzwi wejściowe do mieszkań w budynkach o wysokości powyżej 25 m (od 9 piętra)	Ei 30 Ei 30 Sa, 5m	KWARC (DT-K32) GRANIT kł.C, GRANIT RC 3 typ 2 (DT-PW/II), EXTREME typ 2	str. 140, 142, 144, 146
hotele, pensjonaty	drzwi wejściowe do mieszkań w budynkach o wysokości powyżej 12 m (od 4 piętra)	Ei 30 Ei 30 Sa, 5m	42 dB (DT-AW/M, DT-AW/D) Ei 30 (DT-PP-DY), Porta SILENCE (DT-A37), EXTREME typ 2	str. 124, 126, 128, 146
budynki mieszkalne	drzwi między strefami ppoż. (budynki bez przedsiionków ppoż.)	Ei 30 (wys. do 12 m) Ei 60 (wys. pow. 12 m)	Ei 30 (DT-K32/M, DT-PP-DY), Porta SILENCE (DT-A37) Ei 60 (HALSPAN)	str. 124, 128
hotele, pensjonaty, budynki użyteczności publicznej		Ei 60 (wysokość budynku do 55 m)	Ei 60 (HALSPAN)	str. 128
zastosowania specjalne	drzwi do kotłowni	Ei 60	Ei 60 (HALSPAN)	str. 128
	drzwi do garaży (nie dotyczy budynków jednorodz.)	Ei 30 (wejście z przedsiionka ppoż), metalowe Ei 30	Ei 30 (DT-PP-DY), Porta SILENCE (DT-A37) DS/O-PP30	str. 124, 128, 166
		Ei 60	Ei 60 (HALSPAN)	str. 128

UWAGA: Powyższa tabela zawiera ogólne wymogi ppoż. dotyczące budynków, podane w niej parametry należy zweryfikować i dostosować indywidualnie do określonego obiektu.

ZALECANE ZASTOSOWANIE DRZWI W ZALEŻNOŚCI OD WYMAGAŃ AKUSTYCZNYCH (wymagania akustyczne na podst. normy PN-B-02151:2015)

RODZAJ BUDYNKU	PRZYKŁADOWE ZASTOSOWANIE	WYMAGANIA AKUSTYCZNE	ZALECANE PRZEZ PORTA	NAZWA (SYMBOL DRZWI SPEŁNIAJĄCYCH WYMAGANIA)	STRONA KATALOGOWA
budynki wielorodzinne	wejścia do mieszkań w budynkach	$R_w \geq 32$ dB, $R_{f,30}$	R_w 32 dB, D, 30	AGAT (DW-A32/M, OPAL (DW-A32-K2/M), KWARC (DT-K32), GRANIT kł.C, GRANIT RC 3 typ 1 i 2, EXTREME RC 3	str. 138, 140, 142, 144, 146
hotele wyższych kategorii	z korytarza bezpośrednio do pokoju	$R_w \geq 37$ dB, $R_{f,35}$	R_w 37 dB, D, 35, R_w 42 dB, D, 40	Porta SILENCE (DT-A37) 42 dB (DT-AW/M, DT-AW/PS, DT-AW/D) EXTREME RC 3	str. 122, 124, 126, 128
	z korytarza do korytarza wewnętrznego, przedsiionka	wg projektu	R_w 32 dB, D, 30, R_w 37 dB, D, 35	32 dB (DT-A32/M, DT-A32/PS), Porta SILENCE (DT-A37), Ei 30 (DT-PP-DY), Ei 60 (HALSPAN), EXTREME RC 3	str. 122, 124, 128
hotele niższych kategorii, domy wczasowe	z korytarza bezpośrednio do pokoju	$R_w \geq 32$ dB, $R_{f,30}$	R_w 32 dB, D, 30	32 dB (DT-A32/M, DT-A32/PS) Ei 30 (DT-PP-DY), Ei 60 (HALSPAN)	str. 122, 128
	z korytarza głównego do korytarza wewnętrznego, przedsiionka	wg projektu	R_w 27 dB, D, 25	27 dB (DT-A27/M, DT-A27/PS)	str. 122
hotele, domy wczasowe	sale telewizyjne, klubowe, konferencyjne	wg projektu	R_w 37 dB, D, 35, R_w 42 dB, D, 40	Porta SILENCE (DT-A37), EXTREME RC 3 42 dB (DT-AW/M, DT-AW/PS, DT-AW/D)	str. 124, 126
domy studenckie, internaty, domy rencistów, sanatoria	z korytarza bezpośrednio do pokoju	$R_w \geq 32$ dB, $R_{f,30}$	R_w 32 dB, D, 30, R_w 37 dB, D, 35	AGAT, KWARC (ościeżnica metalowa), 32 dB (DT-A32/M) (ościeżnica metalowa), Porta SILENCE (DT-A37) (ościeżnica metalowa), Ei 30 (DT-PP-DY) (ościeżnica metalowa), EXTREME RC 3	str. 122, 124, 128, 138, 140
	z korytarza do korytarza wewnętrznego, przedsiionka	wg projektu	R_w 27 dB, D, 25	27 dB (DT-A27/M) (ościeżnica metalowa)	str. 122
	sale telewizyjne, czytelnie	wg projektu	R_w 37 dB, D, 35, R_w 42 dB, D, 40	Porta SILENCE (DT-A37) (ościeżnica metalowa), 42 dB (DT-AW/M) (ościeżnica metalowa), EXTREME RC 3	str. 124, 126
szpitale	gabiny lekarskie	$R_w \geq 37$ dB, $R_{f,35}$	R_w 37 dB, D, 35, R_w 42 dB, D, 40	Porta SILENCE (DT-A37) (ościeżnica metalowa), 42 dB (DT-AW/M) (ościeżnica metalowa), EXTREME RC 3	str. 124, 126
	pokoje lekarzy i pielęgniarek	$R_w \geq 32$ dB, $R_{f,30}$	R_w 32 dB, D, 30	32 dB, Porta SILENCE (DT-A37), 42 dB (DT-AW/M) (ościeżnica metalowa), EXTREME RC 3	str. 122, 124, 128
budynki administracyjne i biurowe	pokoje do pracy	$R_w \geq 32$ dB, $R_{f,30}$	R_w 32 dB, D, 30	32 dB, Porta SILENCE (DT-A37), 42 dB (DT-AW/M) (ościeżnica metalowa), EXTREME RC 3	str. 122, 124, 128
	pokoje do pracy wymagającej koncentracji uwagi	$R_w \geq 32$ dB, $R_{f,30}$	R_w 32 dB, D, 30 R_w 37 dB, D, 35	32 dB (DT-A32/M, DT-A32/PS), EXTREME RC 3 Ei 30 (DT-PP-DY), Porta SILENCE (DT-A37)	str. 122, 124, 128
	gabiny dyrektorskie	$R_w \geq 42$ dB, $R_{f,40}$	R_w 42 dB, D, 40	42 dB (DT-AW/M, DT-AW/PS, DT-AW/D)	str. 126

DRZWI O ZWIĘKSZONEJ ODPORNOŚCI NA WŁAMANIE

RODZAJ BUDYNKU	PRZYKŁADOWE ZASTOSOWANIE	PROPONOWANA KLASA ODPORNOŚCI NA WŁAMANIE	NAZWA (SYMBOL DRZWI SPEŁNIAJĄCYCH WYMAGANIA)	STRONA KATALOGOWA
budynki mieszkalne	drzwi wejściowe do mieszkań	klasa RC 2 (wg PN-EN 1627:2012) klasa C (wg PN-90/B-92270) klasa RC 3 (wg PN-EN 1627:2012)	OPAL (DW-A32-K2/M), KWARC typ III GRANIT kł.C typ 1 i 2 (DT-PW/II) GRANIT RC 3, EXTREME RC 3	str. 138, 140, 142, 144, 146

DRZWI ZEWNĘTRZNE O NISKIM WSPÓŁCZYNNIKU PRZENIKANIA CIEPŁA

RODZAJ BUDYNKU	PRZYKŁADOWE ZASTOSOWANIE	WYMAGANY WSPÓŁCZYNNIK PRZENIKANIA CIEPŁA	WSPÓŁCZYNNIK OKREŚLONY DLA DRZWI PORTA	NAZWA (SYMBOL DRZWI SPEŁNIAJĄCYCH WYMAGANIA)	STRONA KATALOGOWA
Budynki jednorodzinne	drzwi wejściowe do budynków energooszczędnych	$U \leq 1,3$ W / m ² K	$U = 1,1$ W / m ² K (drzwi pełne)	ENERGY PROTECT	str. 152
			$U = 0,95$ W / m ² K (drzwi pełne)	ARCTIC PASSIVE	str. 154
			$U = 0,82$ W / m ² K (drzwi pełne) $U = 0,9$ W / m ² K (drzwi przeszklone)	ECO POLAR	str. 120
	drzwi wejściowe do budynków pasywnych	$U \leq 0,8$ W / m ² K	$U = 0,72$ W / m ² K (drzwi pełne) $U = 0,8$ W / m ² K (drzwi przeszklone)	ECO PASSIVE	str. 120

Klasyfikacja pokryć Porta

■ SPRAWDŹ JAKĄ ILOŚĆ GWIAZDEK JEST PRZY NAZWIE WYBRANEJ OKLEINY

W klasyfikacji Porta uwzględniono sześć grup, podziału na grupy dokonano na podstawie jakości wykończenia, stanowiącej o jej trwałości i odporności na czynniki zewnętrzne. Mamy nadzieję, że nasza klasyfikacja ułatwi Państwu podjęcie najlepszej decyzji i optymalny wybór. Przy każdym prezentowanym produkcie znajdują Państwo informację o klasyfikacji zastosowanego pokrycia.

<p>☆☆☆☆☆☆</p> <p>ECONOMIC Klasa stanowiąca idealne połączenie jakości i ceny.</p>	<p>☆☆☆☆☆☆</p> <p>STANDARD Klasa podstawowa Porta zapewnia możliwość długotrwałego użytkowania w gospodarstwach domowych.</p>	<p>☆☆☆☆☆☆</p> <p>STANDARD PLUS Rozszerzona klasa STANDARD o podwyższonych parametrach ścieralności oraz odporności na wilgotność.</p>
<p>☆☆☆☆☆☆</p> <p>PREMIUM Klasa idealnie łącząca estetykę z gwarancją wysokiej jakości użytkowej, z sugerowanym przeznaczeniem do budynków mieszkalnych i biur.</p>	<p>☆☆☆☆☆☆</p> <p>PROFESSIONAL Klasa łącząca niezmienną funkcjonalność z elegancją wszędzie tam, gdzie drzwi bezpośrednio są narażone na długotrwałe działanie czynników zewnętrznych, z sugerowanym przeznaczeniem do hoteli, budynków użyteczności publicznej i biur.</p>	<p>☆☆☆☆☆☆</p> <p>EXTREME Klasa, której parametry stanowią ochronę dla intensywnego użytkowania drzwi wykończonych tym rodzajem pokrycia. Przeznaczona jest do miejsc o dużym natężeniu ruchu, wszędzie tam, gdzie dziennie przechodzą setki ludzi.</p>

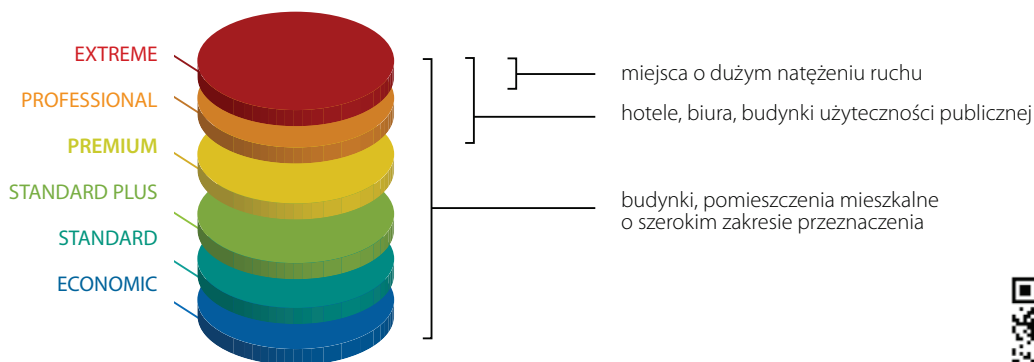

Szczegółowe dane dotyczące oklein pod adresem:



Specjalnie dla Państwa, na podstawie europejskich standardów, opracowaliśmy klasyfikację pokryć biorąc pod uwagę różne bodźce zewnętrzne wpływające bezpośrednio na trwałość powierzchni drzwi. Na klasyfikację składają się następujące czynniki, które oddziałują na drzwi i ich okleiny w codziennym użytkowaniu:

ŚCIERANIE
Nieuniknione działanie podczas użytkowania każdego dnia drzwi są narażone na wielokrotne otarcia związane z przejściami osób, gdzie często zajęte ręce, przenoszone dokumenty, czy rzeczy osobiste uniemożliwiają prawidłowe ich użytkowanie. Powierzchnia skrzydła musi wytrzymać zabawy dzieci, często także zwierzęta domowe nie oszczędzają drzwi w oczekiwaniu na przyście domowników.

ŚRODKI CZYSZCZĄCE
Prace porządkowe zarówno w domu, jak i w firmie powodują konieczność użycia środków czyszczących, co zwykle nie pozostaje bez znaczenia dla trwałości powierzchni.

WILGOTNOŚĆ
Bezpośrednie narażenie przy dużej wilgotności powietrza, dotyczy właśnie okleiny i to jej odporność na ten czynnik gwarantuje niezmienną kształtu oraz jednolitą powierzchnię przez cały czas użytkowania.

ŚWIATŁO DZIENNE
Czynnik wpływający na zmianę tonacji kolorów w długim okresie użytkowania. Sprawdziliśmy dla Państwa wszystkie rodzaje oklein oraz ich sposób reakcji na światło dzienne przy wieloletnim użytkowaniu i z dumą podkreślamy, że dobrane przez nas sposoby pokrycia drzwi osiągają bardzo dobre wyniki przez cały okres użytkowania.



Próbki kolorów



ECONOMIC



STANDARD



STANDARD PLUS



PREMIUM



PROFESSIONAL



EXTREME

Kolory z palety RAL



Lakier Standard ★★☆☆☆☆

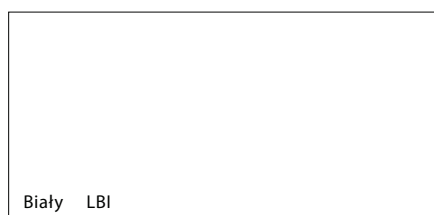

Lakier Premium ★★★★★☆

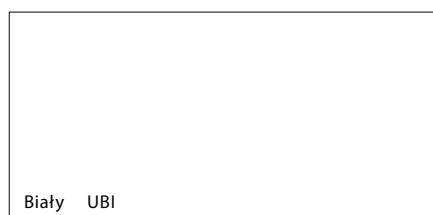

Okleina Premium ★★★★★☆

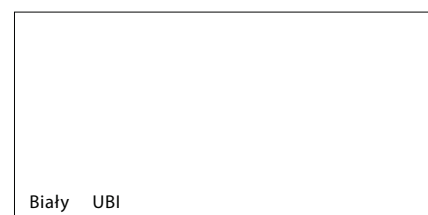

Farba Akrylowa UV ★★★★★☆

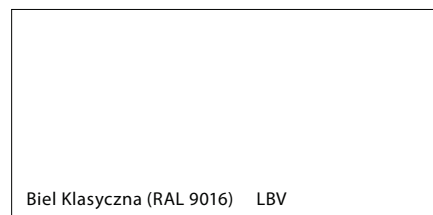

Okleina Portadecor ★★☆☆☆☆

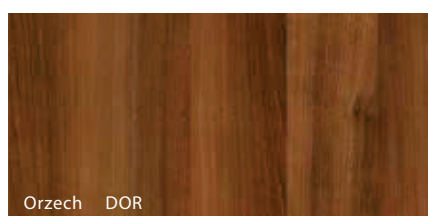
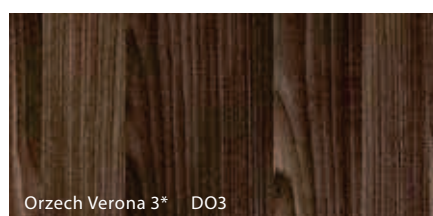
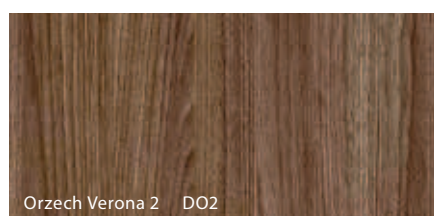
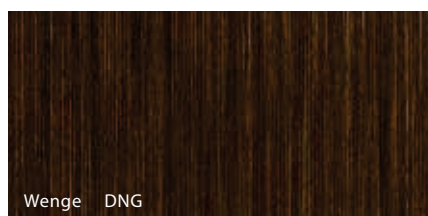
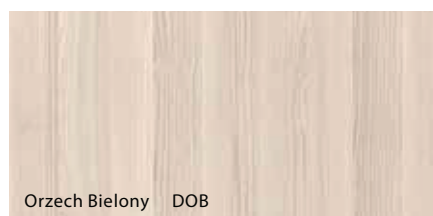
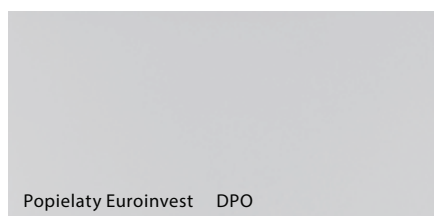
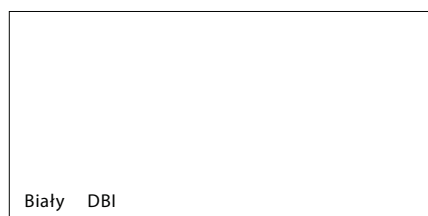
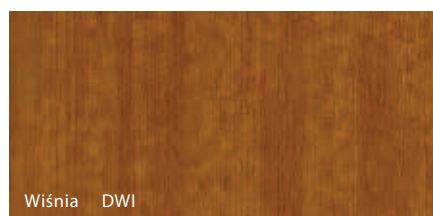
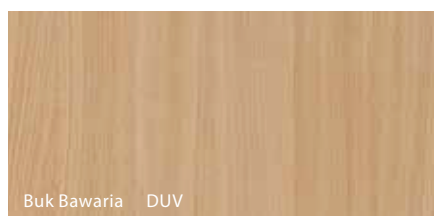

* do wyczerpania zapasów

Próbki kolorów



ECONOMIC



STANDARD



STANDARD PLUS



PREMIUM



PROFESSIONAL



EXTREME

Okleina Portacortex ★★★☆☆



Kora 1* CR1

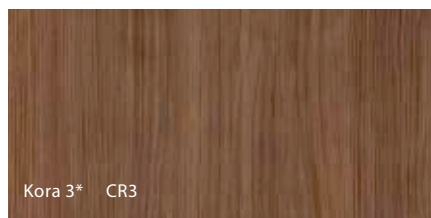

Kora 3* CR3

Okleina Super Matt ★★★☆☆

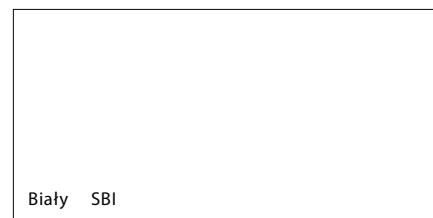

Biały SBI

* do wyczerpania zapasów

Okleina Portasynchro 3D ★★★☆☆

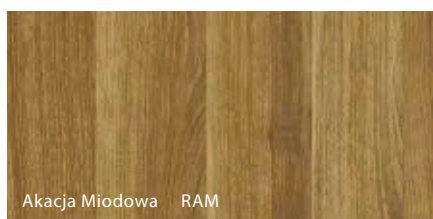

Akacja Miodowa RAM

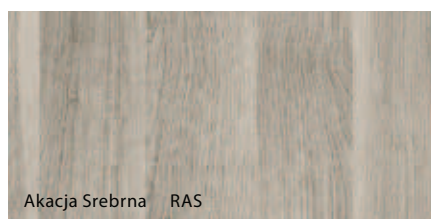

Akacja Srebrna RAS

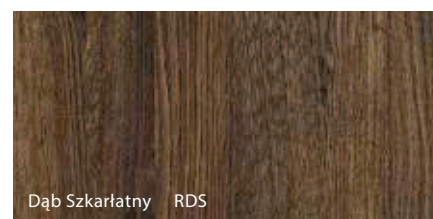

Dąb Szkarłatny RDS

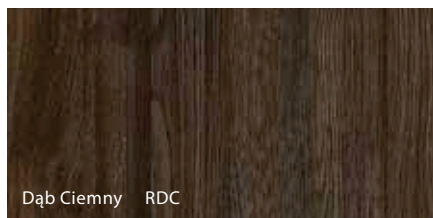

Dąb Ciemny RDC

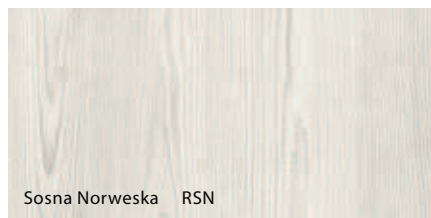

Sosna Norweska RSN



Wenge White RNS

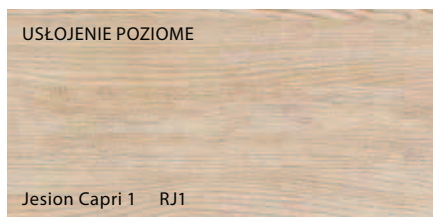

Jesion Capri 1 RJ1

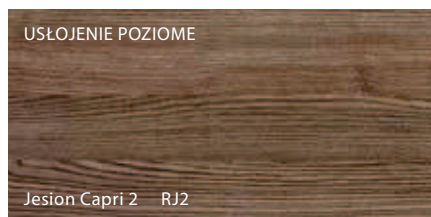

Jesion Capri 2 RJ2

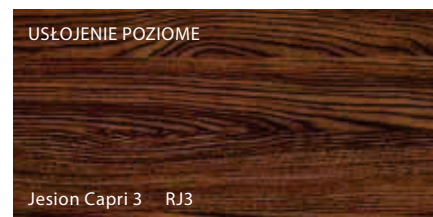

Jesion Capri 3 RJ3

Okleina Portadur ★★★☆☆



Orzech 2* VO2



Orzech 3* VO3

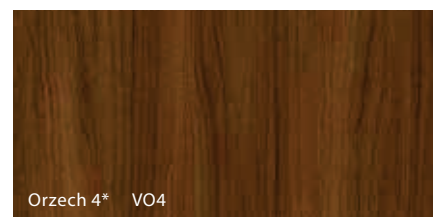

Orzech 4* VO4

* do wyczerpania zapasów w usłojeniu poziomo-pionowym

Próbki kolorów



ECONOMIC



STANDARD



STANDARD PLUS



PREMIUM



PROFESSIONAL



EXTREME

Okleina Drewnopodobna PCV ★★★★★☆☆



Dąb Złoty FDZ



Orzech FOR

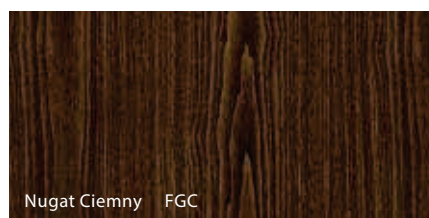

Nugat Ciemny FGC

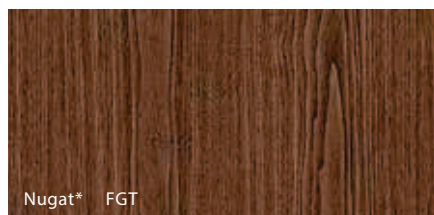

Nugat* FGT

* do wyczerpania zapasów

Okleina Portaperfect 3D ★★★★★☆☆

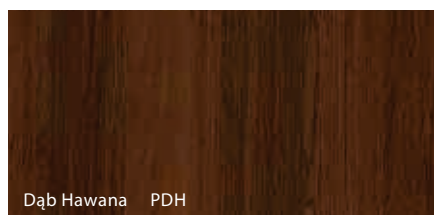

Dąb Hawana PDH

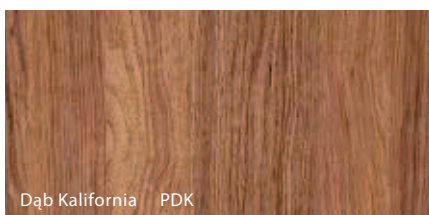

Dąb Kalifornia PDK



Dąb Malibu PDM

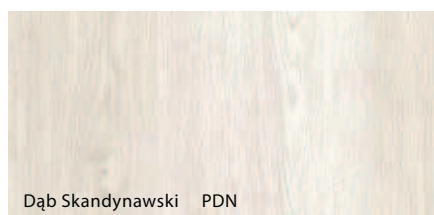

Dąb Skandynawski PDN



Dąb Klasyczny PDL



Dąb Syberyjski PDY

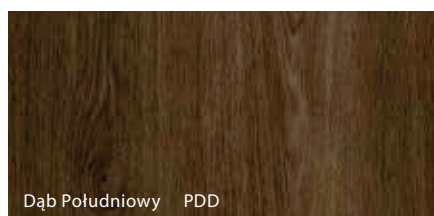

Dąb Południowy PDD

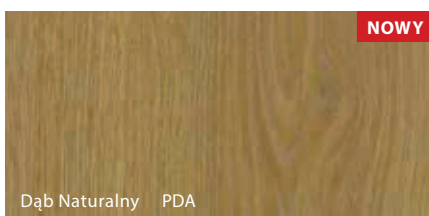

Dąb Naturalny PDA

NOWY

Płyta Gladstone ★★★★★★★

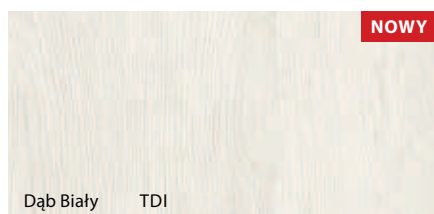

Dąb Biały TDI

NOWY



Dąb Piaskowy TDP

NOWY

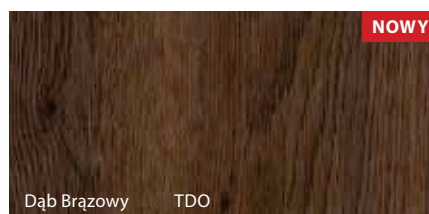

Dąb Brązowy TDO

NOWY

Próbki kolorów



ECONOMIC



STANDARD



STANDARD PLUS



PREMIUM



PROFESSIONAL



EXTREME

Okleina CPL HQ 0,2 ★★★★★☆

GRUPA I



Dąb Milano 1 2D1



Dąb Milano 2 2D2



Dąb Milano 4 2D4

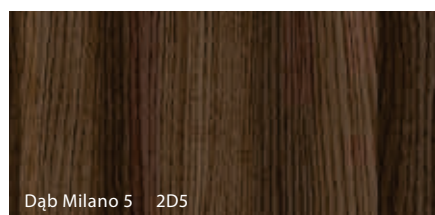

Dąb Milano 5 2D5

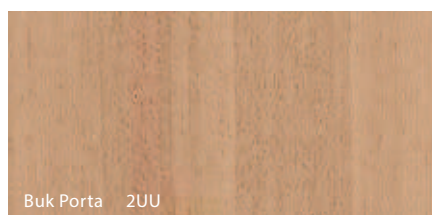

Buk Porta 2UU

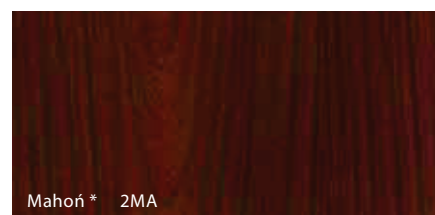

Mahoń * 2MA

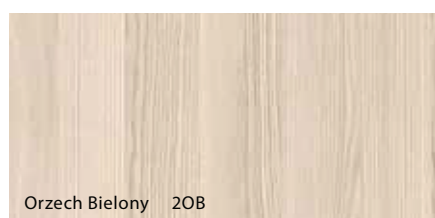

Orzech Bielony 2OB

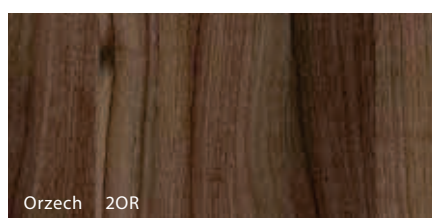

Orzech 2OR

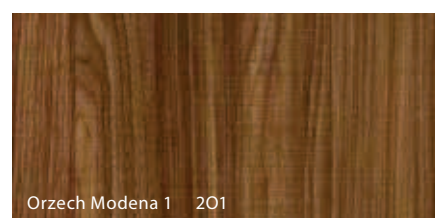

Orzech Modena 1 2O1

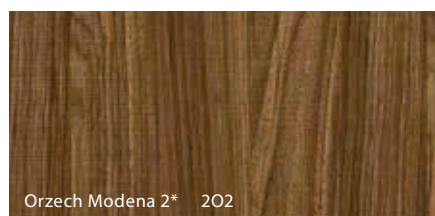

Orzech Modena 2* 2O2

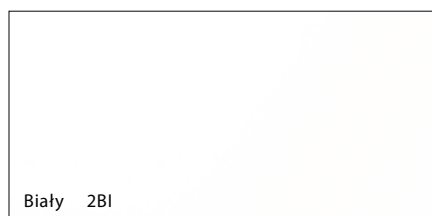

Biały 2BI

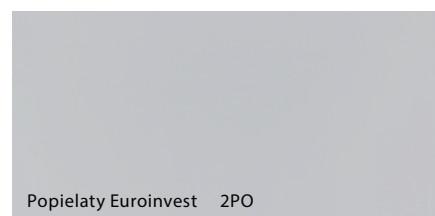

Popielaty Euroinvest 2PO

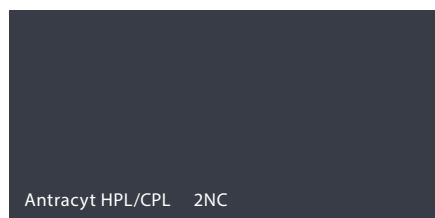

Antracyt HPL/CPL 2NC

* do wyczerpania zapasów

GRUPA II

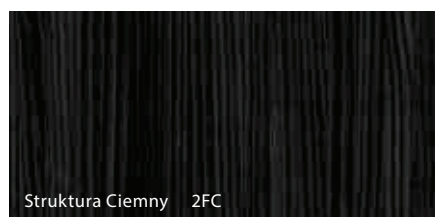

Struktura Ciemny 2FC

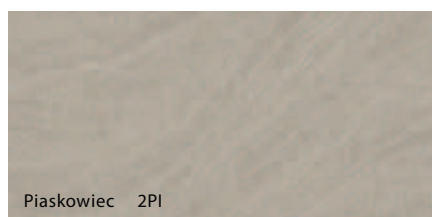

Piaskowiec 2PI

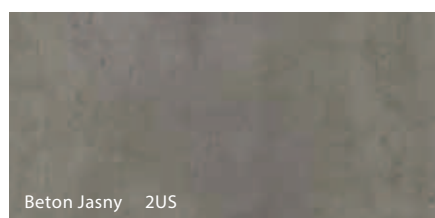

Beton Jasny 2US

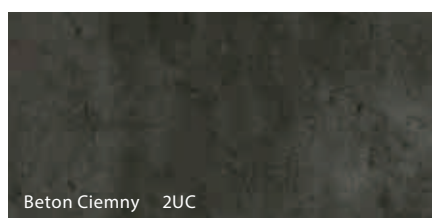

Beton Ciemny 2UC

Próbki kolorów



ECONOMIC



STANDARD



STANDARD PLUS



PREMIUM



PROFESSIONAL



EXTREME

Okleina HPL i CPL 0,7 ★★★★★★

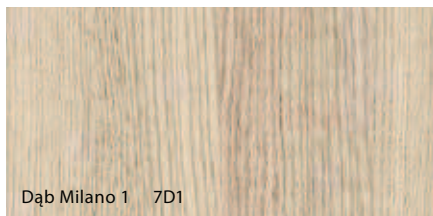

Dąb Milano 1 7D1

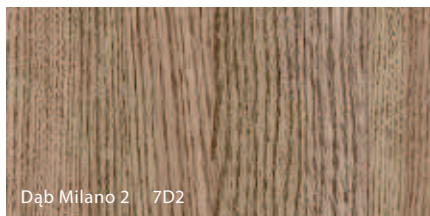

Dąb Milano 2 7D2



Dąb Milano 4 7D4

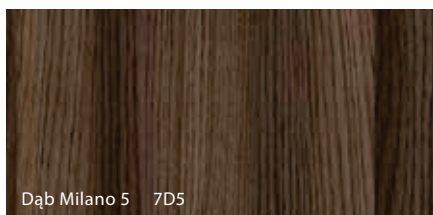

Dąb Milano 5 7D5

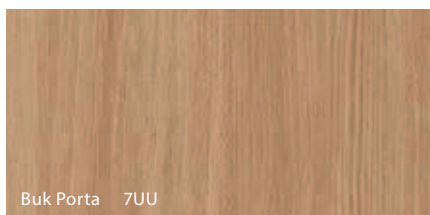

Buk Porta 7UU

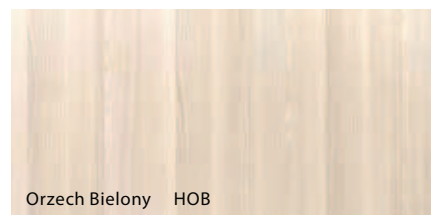

Orzech Bielony HOB

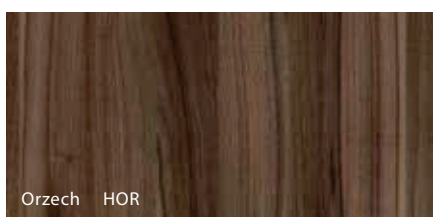

Orzech HOR

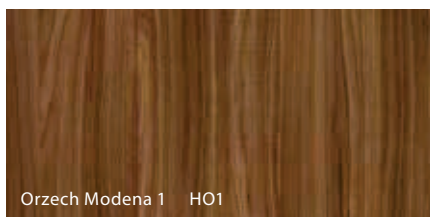

Orzech Modena 1 HO1

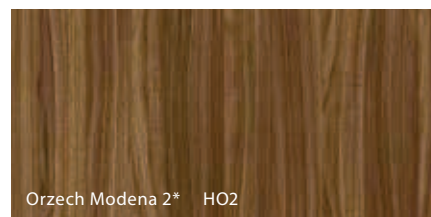

Orzech Modena 2* HO2

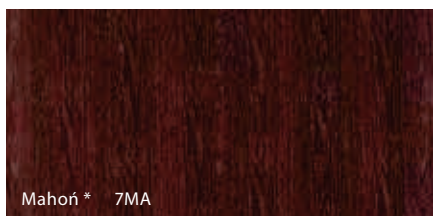

Mahoń * 7MA

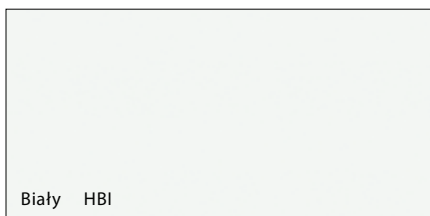

Biały HBI

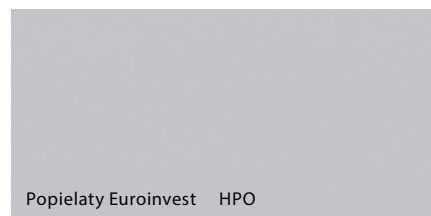

Popielaty Euroinvest HPO

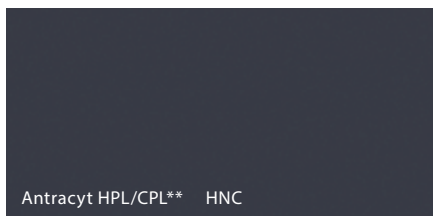

Antracyt HPL/CPL** HNC



Niebieski*** HNI

K Antracyt CPL dostępny przez Porta KONTRAKT
 Charakterystyka oklein HPL i CPL na www.porta.com.pl/dm/charakterystykaHPLCPL.pdf
 * do wyczerpania zapasów
 ** oznaczenie HPL/CPL wprowadzono z uwagi na dedykowaną farbę proszkową Antracyt HPL/CPL
 *** Niebieski HNI - dostępny tylko w kolekcji AQUA



Struktura Biała 7FB

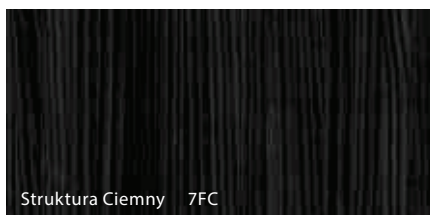

Struktura Ciemny 7FC

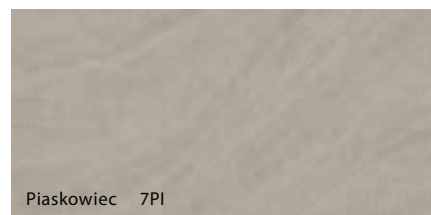

Piaskowiec 7PI

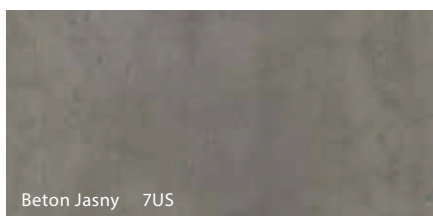

Beton Jasny 7US

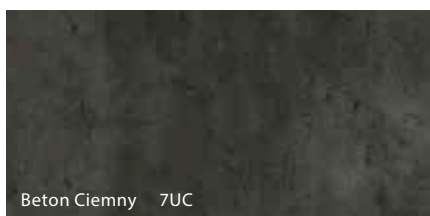

Beton Ciemny 7UC

GRUPA I

GRUPA II



Próbki kolorów



ECONOMIC



STANDARD



STANDARD PLUS



PREMIUM



PROFESSIONAL



EXTREME

Okleina Naturalna Select ★★★★★☆☆

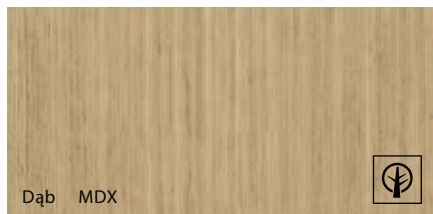

Dąb MDX



Orzech Classic MQX



Orzech Amerykański * MOX

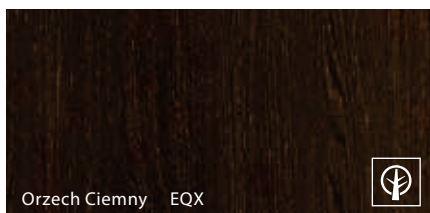

Orzech Ciemny EQX



Okleina Naturalna Dąb



Dąb 1 ND1/KD1



Okleina Naturalna Jesion



Jesion KJ1



Okleina Naturalna Orzech

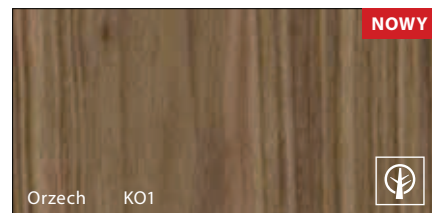

Orzech KO1



Okleina Naturalna Dąb Satin ★★★★★☆☆



Tabacco NTC / KTC

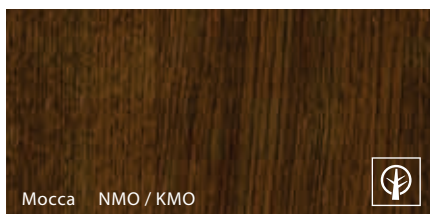

Mocca NMO / KMO



Nero NNE / KNE



Dąb Jasny NDJ/KDJ



Dąb Winchester NDE/KDE

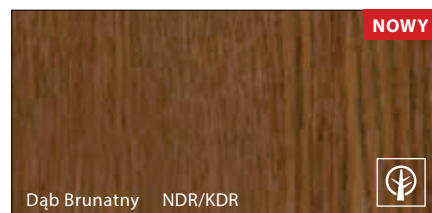

Dąb Brunatny NDR/KDR

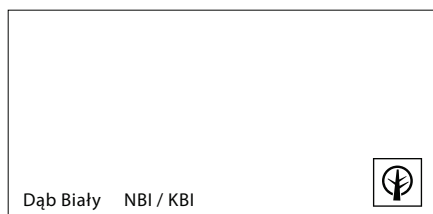

Dąb Biały NBI / KBI





Próbki kolorów



ECONOMIC



STANDARD



STANDARD PLUS



PREMIUM



PROFESSIONAL



EXTREME

Lakier Wodny Zewnętrzny ★★★★★☆

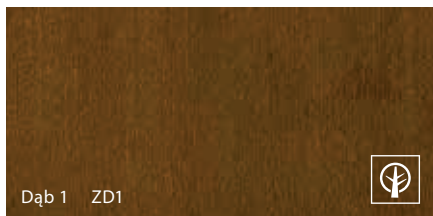

Dąb 1 ZD1



Dąb 2 ZD2



Dąb 3 ZD3



Dąb 4 ZD4



Dąb 5 (złoty) ZD5



Tabacco ZTC

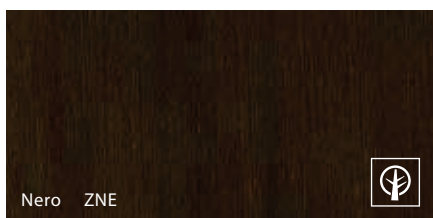

Nero ZNE

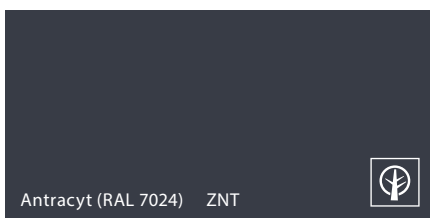

Antracyt (RAL 7024) ZNT



Dąb 6 (biały) ZD6



okleina naturalna / fornir

Blacha Powlekana ★★★★★☆☆

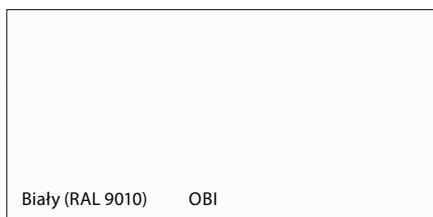

Biały (RAL 9010) OBI



Popielaty (RAL 7035) OPO

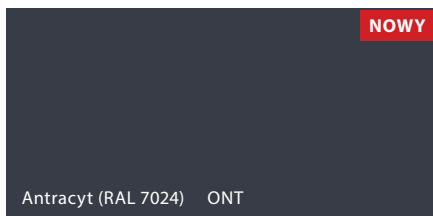

Antracyt (RAL 7024) ONT

NOWY

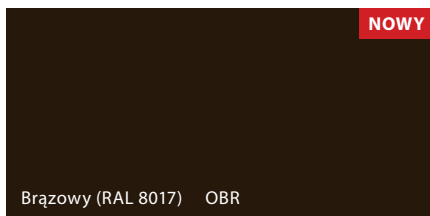

Brązowy (RAL 8017) OBR

NOWY



Blacha Ocynkowana

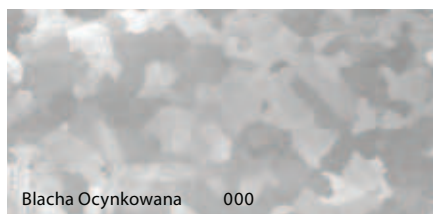

Blacha Ocynkowana 000

Stal Kwasoodporna ★★★★★★

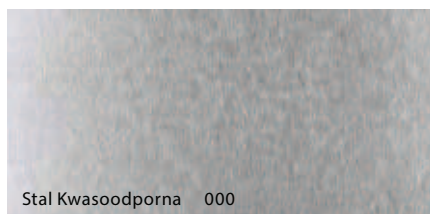

Stal Kwasoodporna 000

Próbki kolorów



ECONOMIC



STANDARD



STANDARD PLUS



PREMIUM



PROFESSIONAL



EXTREME

Farba Poliesterowa ★★★★★☆

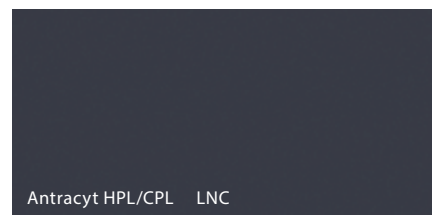
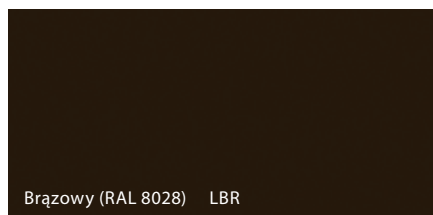
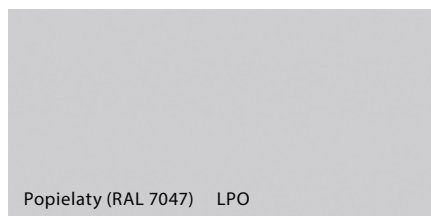
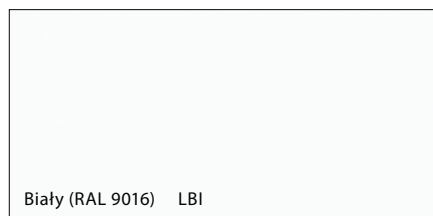

* Niebieski LNI - dostępny tylko w kolekcji AQUA

Blacha Stalowa Laminowana PCV ★★★★★☆

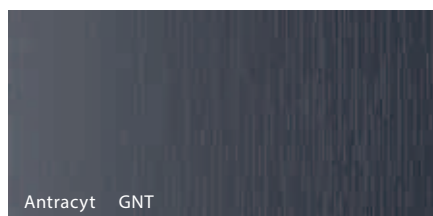
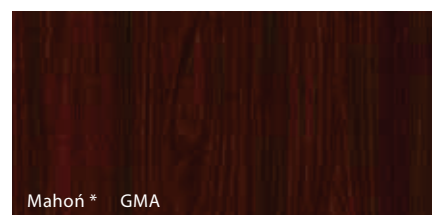
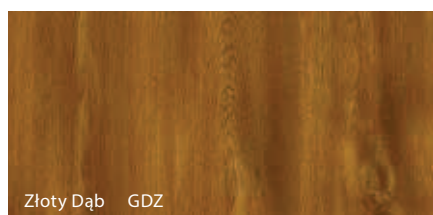

* do wyczerpania zapasów

Farba Podkładowa ★★★★★☆



5
LAT
GWARANCJI

5 LAT*

GWARANCJI

36 MIESIĘCY

NA SKRZYDŁA I OŚCIEŻNICE

**+ DODATKOWE
24 MIESIĄCE**

ZA SKORZYSTANIE Z USŁUG
AUTORYZOWANYCH
GRUP MONTAŻOWYCH



SZCZEGÓŁOWY REGULAMIN PROGRAMU
DOSTĘPNY POD ADRESEM:

<https://www.porta.com.pl/dm/regulamin5lat.pdf>

JEŻELI SZUKASZ:

- WYSOKIEJ JAKOŚCI DRZWI
- NOWATORSKIEGO WZORNICTWA
- PRODUKTÓW POSIADAJĄCYCH CERTYFIKATY I APPROBATECHNICZNE
- SPRAWDZONYCH ROZWIĄZAŃ INWESTYCYJNYCH
- ROZBUDOWANEJ SIECI DYSTRYBUCJI W POLSCE I EUROPIE
- PROFESJONALNEGO SERWISU POSPRZEDAŻOWEGO

**ZNAJDZIESZ TO WSZYSTKO
W OFERCIE PORTA DRZWI**

* DRZWI ZEWNĘTRZNE, DREWNIANE
gwarancja 24 + 12 miesięcy (z montażem AGM).



PORTA Dobry Montażysta

ZACHĘCAMY DO ODWIEDZENIA STRONY: www.dobrymontazysta.pl

ZNAJDZIESZ TAM:

- **WYSZUKIWAREKĘ DOBRYCH MONTAŻYSTÓW W TWOIM REGIONIE**
- wysokiej jakości drzwi
- opinie, polecenia, referencje
- porady ekspertów
- filmy montażowe



- W CELU UZYSKANIA DODATKOWYCH INFORMACJI O **AUTORYZOWANYCH GRUPACH MONTAŻOWYCH** PROSIMY O KONTAKT POD NR TEL. 58 677 82 49

Autoryzowane Grupy Montażowe to firmy, które posiadają certyfikat potwierdzający ich kwalifikacje dotyczące montażu produktów Porta.

- **NIŻSZY VAT, WIĘKSZA OSZCZĘDNOŚĆ**
O SZCZEGÓŁY PYTAJ SPRZEDAWCĘ LUB SPRAWDŹ NA: WWW.BLOGPORTA.PL



DRZWI

+



MONTAŻ

+

8%

VAT

=



TWOJA
SATYSFAKCJA

DOSTOSUJ DRZWI DO SWOICH POTRZEB



WZORNICTWO

Dopasuj wzór drzwi do funkcji i stylu pomieszczenia.

FUNKCJA

Dopasuj cechy użytkowe drzwi do pomieszczenia i budynku.

PARAMETRY

Dopasuj parametry drzwi do wymagań projektu.

KOLOR

Dopasuj kolorystykę drzwi do ich docelowego otoczenia.

Do dyspozycji klienta bogata gama wykonań zarówno w opcjach standardowych i niestandardowych.



Wykonania NIESTANDARDOWE: Dział Kontraktów, e-mail: kontrakt@porta.com.pl

Wykonania STANDARDOWE: Katalog Porta Drzwi, www.porta.com.pl

AUTORYZOWANI DEALERZY

Belchatów BALSZA 44 633 24 31
 Belchatów FACHOWIEC 44 631 11 45
 Białystok AWURK – STOLARKA BUDOWLANA 85 675 65 00
 Bielsko-Biała MTB JASIŃSKI 33 816 33 36
 Błonie CENTROBUD 22 731 81 53
 Bolesławiec JAWA 75 732 05 24
 Bydgoszcz DRZWI-TESSA 52 364 67 00, 52 525 05 09
 Bydgoszcz STALREM 52 346 55 23
 Białobrzegi OKNO-BUD 48 613 46 13
 Chojnice BELPOL 52 397 56 99
 Czechowice-Dziedzice MTB JASIŃSKI 32 215 50 49
 Częstochowa Fachowiec 34 360 22 40
 Elk MURBET 87 620 06 20
 Elk DW DOMEL 87 610 32 11
 Gdańsk BEL-POL 58 301 78 39
 Gdańsk BEL-POL 58 345 20 17
 Gdańsk STALREM 58 340 69 50
 Gliwice BEL-POL 32 778 51 79
 Gliwice HADEX 602 815 000
 Gorzów Wlkp. BEL-POL 95 722 73 19
 Gorzów Wlkp. STALREM 95 725 03 66
 Grudziądz EKSPOL 56 461 37 78
 Grudziądz FACHOWIEC 56 466 25 45
 Jastrzębie Zdrój HADEX 32 478 81 37
 Jelenia Góra BEL-POL 75 641 23 73
 Katowice BEL-POL 32 252 86 91/92
 Katowice BUDUS Grupa PHMB 32 608 87 87
 Katowice FACHOWIEC 32 353 83 38
 Kielce APOLLOPLAST 41 346 10 11
 Kielce BEL-POL 41 362 68 66
 Kolobrzeg WIK 94 351 64 18
 Koszalin SEZAM 94 342 54 46
 Kraków BEL-POL 12 417 39 46
 Kraków BEL-POL „Salon Porta” 12 293 32 40
 Kraków FACHOWIEC 12 290 70 49
 Kraków HEBAN 12 651 87 62
 Kraków STALREM 12 264 72 25/26
 Kraków SOLO 12 278 22 27
 Kraśnik FACHOWIEC 797986400
 Kwidzyn FACHOWIEC 55 247 20 48
 Legnica BEL-POL 76 856 03 00

Lubin BEL-POL 76 724 95 11
 Lubin BUDUS Grupa PHMB 76 844 39 90
 Lublin PORTO 81 444 60 25
 Łomża DW DOMEL 86 215 59 80, 86 215 42 22
 Łódź BEL-POL 42 676 76 36
 Łódź MATERIAŁY BUDOWLANE 42 674 82 44
 Łódź STALREM 42 653 51 44/45
 Maków Mazowiecki CENTROBUD 29 717 13 48
 Nowa Sól BEL-POL 68 356 33 20
 Nowy Sącz BOGDAŃSKI 18 444 24 13
 Nowy Sącz TOMEX 18 444 11 27
 Nowy Sącz / Paszyn TOMEX 18 440 20 14
 Olsztyn ALTADOOR 89 533 21 07
 Olsztyn FACHOWIEC 89 539 95 28
 Olsztyn D.P. 89 532 02 17
 Olsztyn CENTRUM PORTA 89 533 08 77
 Opole BEL-POL 77 454 42 33
 Ostrów Wielkopolski INTAR 62 737 51 48
 Ostrów Wielkopolski LUNA 62 736 15 11
 Poznań BEL-POL 61 653 21 53
 Poznań BUDOM MARKET 61 859 83 00/23
 Poznań EKO 61 815 03 44
 Poznań FACHOWIEC 61 820 32 52
 Poznań MULTI-FORM 61 873 33 00
 Poznań STALREM 61 846 08 60-62
 Poznań / Wysogotowo BUDOM MARKET 61 859 83 60
 Przasnysz/Sierakowo CENTROBUD 602 657 42
 Przemyśl MULTI-FORM 16 678 48 31
 Pszczyna KRONODOM 32 738 77 77
 Puławy BEL-POL 81 888 03 49
 Przytyk OKNO-BUD 48 618 06 66
 Radom FACHOWIEC 48 340 03 45
 Radom OKNO-BUD 48 381 17 95
 Rzeszów BOZ 17 850 51 33/34
 Rzeszów SOLO 17 850 02 89
 Rzeszów WEPA 17 864 22 80
 Słupsk FIMAL Bałtycka/Zielona – 59 848 31 59
 Sochaczew SUPRA 46 863 26 27
 Stalowa Wola / Rozwadów SOLO 15 642 62 35
 Starachowice FACHOWIEC 41 261 25 16
 Suwałki AWURK – STOLARKA BUDOWLANA 87 739 01 87

Szafłary TOMEX 18 275 40 64
 Szczecin HIPER STOLARKA 91 485 64 51
 Szczecin PROHAUS 91 484 69 92
 Szczecin STALREM 91 484 73 99
 Szczecinek BEL-POL 94 372 23 38
 Świdnica BEL-POL 74 856 38 30
 Tarnów TOMEX 14 627 26 32
 Tarnów TRANSBUD 14 629 80 73
 Toruń DRZWI-TESSA 56 655 92 60
 Toruń BEL-POL 56 622 02 26
 Tychy MULTI DESIGN 32 329 13 97
 Tychy MULTI-FORM 32 227 27 27
 Wałbrzych BEL-POL 74 886 95 00
 Warszawa BEL-POL CH Targówek 22 331 04 90
 Warszawa BEL-POL CH Janiki 22 702 35 01
 Warszawa CENTROBUD 22 735 56 29/20
 Warszawa CENTRUM DRZWI 22 651 03 50
 Warszawa SYKOMAT 22 559 10 35
 Warszawa TECHNOBUD 22 632 85 06
 Warszawa / Góraszka SYKOMAT 22 780 09 80
 Warszawa / Łomianki TECHNOBUD 22 751 70 41-44
 Warszawa / Miłanówek FACHOWIEC 22 724 35 91
 Warszawa / Piaseczno SYKOMAT 22 750 68 66
 Warszawa / Piaseczno FACHOWIEC 22 750 44 48
 Warszawa / Pruszków FACHOWIEC 22 728 23 78
 Warszawa / Stara Iwiczna SYKOMAT 22 224 39 31
 Warszawa / Stara Miłosna SYKOMAT 22 773 38 81
 Warszawa / Stare Babice TECHNOBUD-ALSTAL 22 382 41 01
 Warszawa / Tarczyn CENTROBUD 22 727 87 67
 Warszawa / Żąbki FACHOWIEC 22 614 18 06
 Wejherowo BEL-POL 58 672 30 51
 Wejherowo VESTATECHNIKA 58 350 58 19
 Wieluń FACHOWIEC 43 843 17 99
 Włocławek BEL-POL 54 234 12 57
 Wrocław BEL-POL 71 321 00 41
 Wrocław BUDUS Grupa PHMB 71 373 19 90
 Wrocław 3W Dystrybucja Budowlana 71 346 79 90
 Wrocław / Bielany BEL-POL 71 390 19 30
 Zielona Góra CeMBe 68 320 33 00
 Żyrardów FACHOWIEC 46 854 17 83



Fabryki PORTA KMI Poland

Regionalni Kierownicy Sprzedaży

BYDGOSZCZ	603 952 003
KRAKÓW	721 221 000
ŁÓDŹ	601 994 394
POZNAŃ	601 994 392
WARSZAWA	782 623 137
WROCŁAW	782 623 138

Szefowie Nadzoru Inwestycji

POZNAŃ	601 994 396
WARSZAWA	601 994 395
WROCŁAW	601 994 398
KRAKÓW	601 994 399

Niniejszy katalog produktów nie stanowi oferty w rozumieniu przepisów Kodeksu Cywilnego, ani zapewnienia w rozumieniu przepisu art. 4 ustawy z dnia 27.07.2002 r. o szczególnych warunkach sprzedaży konsumenckiej. Firma Porta KMI Poland Spółka z ograniczoną odpowiedzialnością Spółka komandytowa zastrzega sobie prawo wprowadzenia (bez uprzedzenia) zmian parametrów technicznych, wyposażenia, cen, warunków wydłużonej gwarancji oraz specyfikacji produktów. Wszystkie ceny, zawarte w niniejszym Katalogu, stanowią średnie rynkowe ceny detaliczne produktów, określone na podstawie wybranej próbki transakcji dokonywanych przez dealerów i Autoryzowane Punkty Sprzedaży (APS). Ceny w Katalogu podane są w PLN. Niniejszy Katalog nie ustala cen odsprzedaży, zaś poszczególni dealerzy i APS indywidualnie określają ceny produktów Porta, w związku z czym ceny sprzedaży mogą się różnić w poszczególnych punktach sprzedaży. Zawarte informacje są aktualne w chwili ukazania się niniejszej publikacji. Wszystkie poprzednie cenniki dotyczące tego samego asortymentu tracą ważność. Aktualne ceny i szczegółowa oferta dostępna również na www.porta.com.pl

UWAGA! Ze względu na użytą technikę druku kolor prezentowanego produktu może różnić się od oryginału.



**TELEWIZJA
O TWOIM DOMU**